

TOUR  
SPORT  
HERITAGE  
ROADSTER  
ADVENTURE  
URBAN MOBILITY

# ANSTÄNDIGE KOMPONENTEN FÜR IHRE BMW.



## ONROAD

EDITION

35

### KATALOG 2020

INKLUSIVE BMW C 400 GT/X!



DIE NR. 1 WELTWEIT FÜR HOCHWERTIGES BMW MOTORRADZUBEHÖR.



Wunderlich®  
complete your BMW.

VENTAS@GULOFFROAD.COM



TOUR  
SPORT  
**HERITAGE**  
ROADSTER  
ADVENTURE  
URBAN MOBILITY

# ANSTÄNDIGE KOMPONENTEN FÜR IHRE BMW.

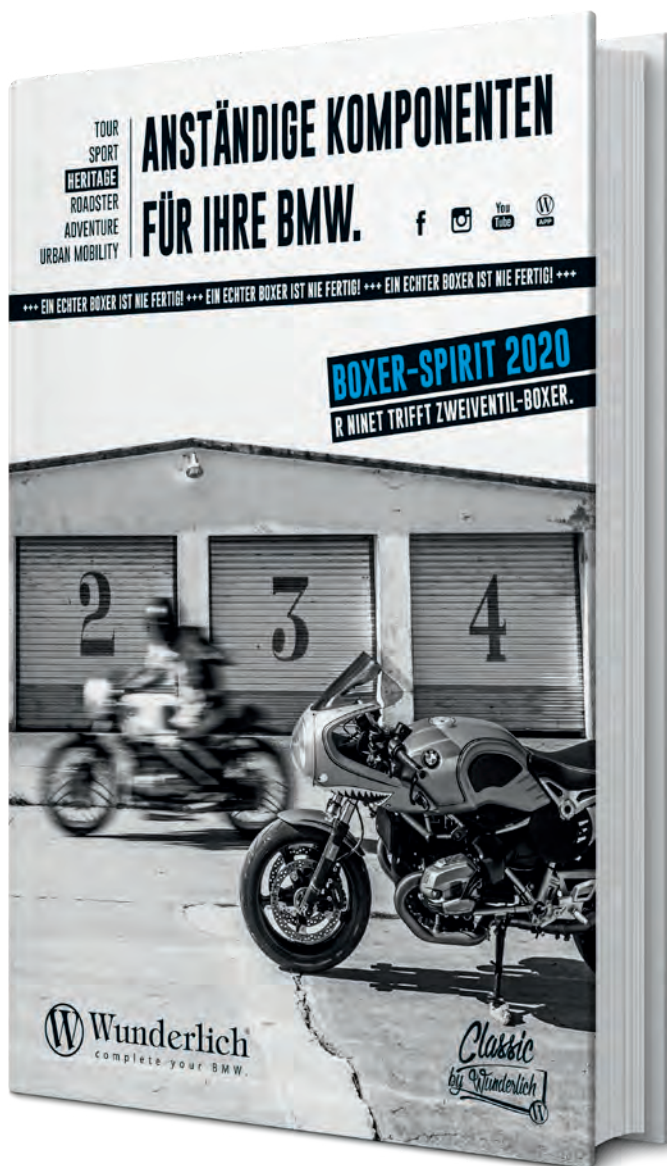

## DER BOXER-SPIRIT KATALOG 2020

R NINET TRIFFT ZWEIVENTIL-BOXER!  
JETZT KOSTENFREI BESTELLEN.



## WUNDERLICH CARD DIE WUNDERLICH KUNDENKARTE.

GENIEßEN SIE DIE VORTEILE DER WUNDERLICH CARD.  
SPEZIELLE ANGEBOTE, GUTSCHRIFTEN, EVENTS UND  
MEHR! [WWW.WUNDERLICH-CARD.DE](http://WWW.WUNDERLICH-CARD.DE)





## LIEBE KUNDEN, LIEBE LESER,

2020 schauen wir auf gleich zwei sehr bedeutsame Ereignisse in unserer Unternehmensgeschichte: Wunderlich, 1985 von Erich Wunderlich gegründet, wird 35! Wir blicken auf eine rasante ereignisreiche Zeit zurück, stets positiv geprägt von der innovativen Weiterentwicklung unseres Unternehmens, unserer Produkte und unserer Marke! Diese erfreuliche ganzheitliche Entwicklung findet seit September 2019 ihren Ausdruck in Form unserer neuen Unternehmenszentrale: Sie ist für uns die neue inspirierende Basis, die uns Raum gibt, unseren Blick neugierig und interessiert weiter nach vorne zu richten, unsere vielfältigen Ideen zu entwickeln und zeitgemäß in die Tat umzusetzen.

Erich Wunderlichs Basis 1985 war eine Garage in Ahrweiler.

**Rückblick:** 1985. Die Leidenschaft, mit der Erich Wunderlich alles begann, beseelt bis heute das Unternehmen und seine Mitarbeiter. 1985 zunächst mit der Konzentration auf YAMAHA SR und XT 500. Doch schon 1989 stand die erste BMW, eine R 100 GS, auf dem Hof. Bereits 1991, zeitgleich mit dem ersten Messeauftritt auf der IFMA in Köln, präsentierten wir unsere erste Interpretation, den Umbau der beliebten GS, die auf Anhieb großes Aufsehen erregte. Da Erich Wunderlich mit einem siebten Sinn gesegnet ist und keine halben Sachen macht, stellte er damals die Weichen und konzentrierte alle weiteren unternehmerischen Aktivitäten ab 1994 ausschließlich auf BMW Motorräder.

Beides, unser 35-jähriges Jubiläum und unsere neue Unternehmenszentrale möchten wir mit Ihnen zusammen feiern: Mit unserer Wunderlich »Anfahrt« am 25. und 26. April 2020. Sie sind herzlich eingeladen! Darüber hinaus mit spannenden Aktionen und limitierten Edition35-Produkten, die wir ausschließlich 2020 anbieten werden.

Der wegweisende Schritt, sich 1994 ausschließlich BMW Motorrädern zuzuwenden, erfolgte zu einer Zeit, als sich auch BMW im Umbruch befand und die Zukunft des Boxers bei BMW längst nicht klar gewesen ist: der Zweiventil-Boxer war fraglos beliebt, seine Technik jedoch eher antiquiert und abgastechisch würde es keine Zukunft geben. Eigentlich sollte er von den Drei- und Vierzylinder-K-Modellen abgelöst werden, deren ingeniöses, Konzept, des tief angeordneten, liegenden Triebwerks dem Grundlayout und der Logik von BMW entsprach. Denn auch der Boxer glänzte konzeptbedingt mit tiefem Schwerpunkt. Die Beliebtheit des luftgekühlten Boxermotors ist bis heute ungebrochen. Die luftgekühlte R nineT-Modellreihe trägt die Gene der R 32 von 1923 heute in ihrer ursprünglichsten, reinsten Form in sich. Zugleich ist der technologische Stand der R 1250-Shiftcam-Modelle State of the Art. Und wir sind gespannt, wie die Concept R18 in Serie eingeführt werden wird. Die auf der EICMA vorgestellte /2 gibt uns einen ersten Eindruck. Mit den neuen Adventure Bikes S 1000- und F 900 XR sowie mit dem neuen Roadster F 900 R hat BMW gleich drei weitere heiße Eisen im Feuer!

Heute genießt Wunderlich weltweite Reputation als der führende BMW Motorrad Zubehörspezialist. Und dies belegt, dass Erich Wunderlichs Entscheidung 1994 die einzig richtige gewesen ist. Dies gilt schon lange nicht mehr ausschließlich für die Boxer, sondern dies gilt für alle großartigen BMW Motorrad Baureihen!



Vor Ihnen liegt nun unser aktueller Onroad Katalog, der nur einen Teil unseres riesigen Angebots an »Anständigen Komponenten für Ihre BMW.« abbilden kann: Für die ganze Bandbreite der Tourer, Roadster, Sportler und, ganz neu auch für die Urban Mobility Midsize Scooter.

Unser komplettes Programm an Komponenten für die genannten, aber auch für die älteren Modellreihen, finden sie zudem auf [www.wunderlich.de](http://www.wunderlich.de) oder in der Wunderlich-App.

Dass wir BMW-Verrückte sind, zeigt sich ganz besonders auch an unserem motorsportlichen Engagement: 2019 sind wir beim BMW BoxerCup gleich mit zwei hervorragenden Fahrern, Christoph »Fifty« Höfer auf #73 und dem US-Amerikaner Nate »N8!« Kern, der #12, angetreten. Zwei Racer, die auf Augenhöhe fast alle Rennen des BoxerCups dominiert haben, die auf R nineT Racern ausgetragen werden. Wir freuen uns, dass wir als Team die Meisterschaft gewonnen haben und gratulieren dem glücklichen Gewinner Christoph »Fifty« Höfer zum Championat und Nate »N8!« Kern zur Vizemeisterschaft. Lucy Glöckner hat unsere Fahne beim Pikes Peak Hillclimb in den USA sehr erfolgreich hochgehalten. Und in der aktuellen Saison engagieren wir uns als Partner von GERT56 bei der Endurance World Championship (EWC) Serie.

In diesem Sinne wünschen wir Ihnen viel Inspiration beim Lesen unseres Katalogs, viele Impulse und vor allem viel Freude beim Ausrüsten, Umbauen und dem Fahren Ihrer BMW-Motorräder! Und wir möchten unsere Einladung zur Wunderlich »Anfahrt« am 25. und 26. April 2020 an dieser Stelle noch einmal bekräftigen!

Herzliche Grüße

Erich Wunderlich

Frank Hoffmann



# WUNDERLICH KATALOG-NAVIGATOR. ALLE MODELLE. SO FINDEN SIE IHR MOTORRAD.

ZUSÄTZLICH ZUM ONLINE-SHOP FINDEN SIE HIER DEN KATALOG ZU IHREM BMW MOTORRAD

ONROAD KATALOG				OFFROAD KATALOG	BOXER-SPIRIT KATALOG
TOUR	SPORT	ROADSTER	URBAN MOBILITY	ADVENTURE	HERITAGE
K 1600 B / GA	R 1250 RS	R 1250 R	C 400 GT	R 1250 GS + Adventure	R nineT
K 1600 GT / GTL	R 1200 RS LC	R 1200 R LC	C 400 X	R 1200 GS LC + Adventure LC	R nineT Scrambler
R 1250 RT	S 1000 RR	S 1000 R		R 1200 GS + Adventure	R nineT Pure
R 1200 RT LC		F 800 R		F 750 GS / F 850 GS + Adventure	R nineT Urban G/S
F 800 GT		G 310 R		G 310 GS	R nineT Racer
				S 1000 XR	Zweiventil-Boxer (1969 – 1996)

DIESE BMW VORGÄNGER-MOTORRÄDER FINDEN SIE AUSSCHLIEßLICH IN UNSEREM ONLINE-SHOP

TOUR	SPORT	ROADSTER	ADVENTURE	URBAN MOBILITY
<b>F 800 ST</b> wunderlich.de	<b>F 800 S</b> wunderlich.de	<b>F 650 CS, G 650 X</b> wunderlich.de	<b>G 650 GS</b> wunderlich.de	<b>C 650 Sport</b> wunderlich.de
<b>K 1100/1200 LT / GT</b> wunderlich.de	<b>K 1100/1200 RS</b> wunderlich.de	<b>K 1200/1300 R</b> wunderlich.de	<b>F 650 GS + Dakar</b> wunderlich.de	<b>C 650 GT</b> wunderlich.de
<b>K 1200/1300 GT</b> wunderlich.de	<b>K 1200/1300 S / R-Sport</b> wunderlich.de	<b>R 850/1100/1150 R</b> wunderlich.de	<b>F 700 GS / F 800 GS + Adv.</b>	<b>C evolution</b> wunderlich.de
<b>R 850/1100/1150 RT</b> wunderlich.de	<b>R 850/1100/1150 RS / S</b> wunderlich.de	<b>R 1200 R</b> wunderlich.de	<b>HP2 Enduro</b> wunderlich.de	
<b>R 1200 RT</b> wunderlich.de	<b>R 1200 S / Megamoto</b> wunderlich.de	<b>R 1200 C / CL</b> wunderlich.de	<b>R 850/1100/1150 GS + Adv.</b> wunderlich.de	
<b>R 1200 ST</b> wunderlich.de				

## BITTE BEACHTEN SIE DIE FOLGENDEN HINWEISE:

Es gelten immer die Preise im Wunderlich Online-Shop.

Zu den im Katalog angegebenen Artikelpreisen kommen ggf. die Versandkosten.

Eine Übersicht der möglichen Versandkosten finden Sie auf [www.wunderlich.de/shop/de/versandkosten](http://www.wunderlich.de/shop/de/versandkosten)



# INHALTSVERZEICHNIS.

## WUNDERLICH | WIR ÜBER UNS

Wunderlich. Messen und Events. ....	4
Multimediaanwendungen. ....	7
Die neue »Wunderlich-App«. ....	8
Wunderlich online. ....	9
Social Media. ....	11
Wunderlich Kompetenz. ....	12
Wunderlich – complete your BMW. ....	16
Erich Wunderlich. ....	17
EDITION 35. ....	19
Der jüngste und letzte Spross. ....	20
Scooter-World. ....	22
Was heißt eigentlich »Anständige Komponenten für Ihre BMW.«?	26
<b>Anständige Komponenten:</b> .....	26
Kleine Serien. Von Hand gemacht. ....	26
Qualität. Ganz sicher. ....	30
Wunderlich BLAU. ....	32
Ein Roadster, zwei XRs und eine digitale /2! ....	34
Genügend erfreulicher Nachschub... ....	35
Forschung und Entwicklung bei Wunderlich. ....	36
Werkstoffkunde. Wunderlich Innovative Hybrid Bonding. ....	39
Hält, was er verspricht! ....	40
Wer ist denn schon »Durchschnitt«? ....	42
Das Ergonomiedreieck. ....	43
Das A und O: Die Ergonomie als Basis fürs sichere Motorradfahren. ....	44
Wunderlich Suspension. Ansprechend. ....	46
Wunderlich Suspension-Center. ....	47
Anständige Gepäcklösungen. Innovativ und haltbar. ....	48

Die genialen Wunderlich Gepäckaufnahmen. ....	51
Wunderlich Motorräder im Carbon-Trim. ....	52
Wunderlich Laden und Ausstellung. ....	54
Wunderlich Test-Center. ....	54
Wunderlich Werkstatt-Service-Center. ....	55
Wunderlich Suspension-Center. ....	55
Wunderlich MOTORSPORT. ....	56
Als WÜSTENTÜMLER in Namibia. ....	64

## WUNDERLICH KOMPONENTEN

■ K 1600 B / GRAND AMERICA / GT / GTL ....	67
■ R 1250 RT / R 1200 RT LC ....	125
■ F 800 GT ....	189
■ R 1250 RS / R 1200 RS LC ....	223
■ S 1000 RR ....	303
■ R 1250 R / R 1200 R LC ....	337
■ S 1000 R ....	421
■ F 800 R ....	461
■ G 310 R ....	503
■ C 400 GT / C 400 X ....	541
■ Navigation ....	555
■ Extras ....	577

## GUT ZU WISSEN

Wunderlich Partner .....	637
Allgemeine Geschäfts- und Lieferbedingungen (AGB) .....	638
Impressum .....	639
Wunderlich Labels .....	640
Bestellung / Kundenservice / Bezahlung / Laden .....	640



# WUNDERLICH. MESSEN UND EVENTS.

ES GIBT ZAHLREICHE GELEGENHEITEN UNS ZU TREFFEN UND MIT UNS KONTAKT AUFZUNEHMEN. WIR SIND AUF DEN WICHTIGSTEN NATIONALEN UND INTERNATIONALEN MESSEN UND AUSSTELLUNGEN MIT UNSEREM STAND VERTRETEN UND STEHEN DORT GERNE REDE UND ANTWORT ZU UNSERER MARKE, ZU UNSEREN PRODUKTEN, UNSERER PHILOSOPHIE UND HALTUNG. AUF UNSEREM FREIGELÄNDE FINDEN 2020 VIER VERANSTALTUNGEN STATT: DIE WUNDERLICH »ANFAHRT« ALS ZENTRALE VERANSTALTUNG ZUR SAISONERÖFFNUNG, MIT DER WIR UNSERE NEUE UNTERNEHMENSZENTRALE UND UNSER 35-JÄHRIGES JUBILÄUM FEIERN UND, ÜBER DEN SOMMER VERTEILT, VIER MAL UNSER BELIEBTES BIKER-FRÜHSTÜCK.

## DIE »WUNDERLICH ANFAHRT«.

### 35 JAHRE – DURCHSTARTEN MIT GANZ GROßEM PROGRAMM

Gleich mehrere Tausend begeisterte BMW Fahrer und Fahrerinnen dürfen wir traditionell zum Beginn der Motorradsaison im Rahmen der zweitägigen »Wunderlich Anfahrt« Ende April begrüßen. Die »Wunderlich Anfahrt« findet in entspannter Atmosphäre statt, eine schöne Gelegenheit Gleichgesinnte zu treffen. Wir öffnen Ihnen Tür und Tor und stellen Ihnen unsere neuesten Komponenten und unser riesiges Programm vor. Sie können unsere Produkte in die Hand nehmen, deren Qualität, Funktionalität und Ausführung beurteilen und sich einen guten Überblick über unsere Produktkompetenz und -vielfalt verschaffen.

Mit dem Umzug an unseren neuen Standort in den Innovationspark Rheinland (IPR), ergeben sich gleichzeitig ganz neue Möglichkeiten für unsere »Wunderlich Anfahrt«. Und die möchten wir gerne nutzen! Auf unserem Freigelände werden Sie zahlreiche Themenwelten finden: Unterhaltsame und nervenkitzlige Attraktionen, Testrides, das Bühnenprogramm mit Musik, Kultur und interessanten Vorträgen unserer Partner zu zahlreichen Themen rund ums BMW Motorrad.

**EDITION 35**

# WUNDERLICH ANFAHRT

## AM 25. UND 26. APRIL 2020

**SAVE THE DATE!**

## THEMENWELTEN UND SONDERAUSSTELLUNGEN VON ADVENTURE BIS URBAN MOBILITY

Wir werden künftig der abwechslungsreichen Vielfalt der Wunderlich-Welt in den Themenwelten Adventure, Tour, Roadster, Sport, Heritage, Urban Mobility und Wunderlich MOTORSPORT Raum geben. So werden wir den »GS-Tag« und unser Offroad-Training in der Adventure- und den »BOXER-SPIRIT« in die Heritage-Themenwelt integrieren. Wir stellen unsere neuesten Konzeptbikes und knisternde Rennmotorräder aus. Wir sind sicher, damit die unterschiedlichen Interessengebiete näher zusammenführen und den Gedankenaustausch untereinander zu fördern und anzuregen.

## DIE WUNDERLICH MARKEN

In unserem Laden und in unserer Ausstellung präsentieren wir Ihnen unter anderem unsere Marken »AKTIVKOMFORT«, »MARATHON«, »ELEPHANT« & Co. Es gibt Gelegenheit, die neuesten Wunderlich Komponenten kennen zu lernen und mit unseren Spezialisten ins Gespräch zu kommen. Das fällt stets leicht, denn die Wunderlich Mitarbeiter sind selbst leidenschaftliche Motorradfahrer.

## FÜHRUNGEN.

### LERNEN SIE WUNDERLICH KENNEN!

Lernen Sie Wunderlich bei einer geführten Tour kennen! Wir zeigen Ihnen, was sich hinter »Anständige Komponenten für Ihre BMW.« verbirgt und wir stellen Ihnen Wunderlich BLAU, unsere Nachhaltigkeits-Initiative vor. Und Sie erfahren aus erster Hand, wie und an welchen Projekten wir gerade arbeiten.

## ATTRAKTIONEN

Natürlich gehört zur Wunderlich Anfahrt auch Action, Show und Akrobatik, die für viel Wirbel sorgen und zum Mitmachen animieren. Auch das Offroad-Training, das unser Werksfahrer Dirk Thelen leitet, gehört zum festen Bestandteil des Events.

## AUSSTELLUNGSBEREICH UNSERER PARTNER

Auf dem Außengelände präsentieren unsere langjährig verbundenen Partner aus Industrie und Tourismus, alle Spezialisten auf ihrem jeweiligen Gebiet, ihre Produkte, Fertigungstechnologien und natürlich die neuesten Entwicklungen. BMW wird mit dem Show-Truck vor Ort sein und Testrides mit den neuesten BMW Motorrädern anbieten!

## BÜHNENPROGRAMM UND PARTY AM SAMSTAG ABEND

Unser Bühnenprogramm lädt mit allerhand Live-Musik und mit abwechslungsreichen Vorträgen unserer Partner zu vielfältigen Themen rund ums Motorrad ein: Technik, Equipment, Schutzausrüstung und -bekleidung, Komfort, Ergonomie, Reisen, Sport und Beiträge zu neuen wissenschaftlichen Erkenntnissen und neuesten Herstellungsverfahren vortragen. Dabei kommen auch Kulturbeiträge von Künstlern, Autoren und Globetrottern nicht zu kurz. Höhepunkt ist wie immer die ausgelassene Party am Samstagabend bei Live-Musik.

## BMW CLUBS

BMW Clubs sind herzlich willkommen! ►►





## FÜR UNSERE NACHWUCHSGÄSTE

Nachwuchsgäste sind uns herzlich willkommen! Für sie werden wir einige besondere Programmpunkte vorbereiten.

## RAHMENPROGRAMM

Abgerundet wird das Ganze mit regionalem Catering, geführten Touren, Fahrsicherheitsbeiträgen und vielem mehr!

## BIKER-FRÜHSTÜCK. SPONTAN IN DIE EIFEL.

Unsere Biker-Frühstücke veranstalten wir vier Mal im Jahr. Sie sind eine gute Gelegenheit, uns spontan zu besuchen und nicht selten finden sich beim Frühstück unermittelt Fahrgemeinschaften zum Touren in der schönen Eifel, im wilden Westerwald oder im Rheinland. Wie bei allen Veranstaltungen ist unser Laden und unser Test-Center geöffnet.

Es lohnt sich also in jedem Fall, sich auf den Weg zu uns aufzumachen. Wir freuen uns auf Sie!

## WUNDERLICH TERMINE

Die Übersicht über die Messen, auf denen wir ausstellen und alle Veranstaltungstermine finden Sie hier:

[www.wunderlich.de/action/termine](http://www.wunderlich.de/action/termine)



Link zur Übersicht über alle Messen und Veranstaltungstermine





# MULTIMEDIAANWENDUNGEN.

In unseren Katalogen kombinieren wir die analoge und die digitale Welt mit Hilfe von QR-Codes, die eine umfassende Integration digitaler Medien in den Inhalt ermöglichen. Die Handhabung der QR-Codes ist denkbar bequem, gerade mit dem iPhone, das den Code ganz einfach per Kamera scannt. Android Smartphones erfassen den Code per QR-App. Dies halten wir auch im vorliegenden Onroad-Katalog so.

Unser Ziel ist es, Ihnen ein vielfältiges Bild und kurzweilige, ergänzende Informationen zu ermöglichen. Wir haben an allen Stellen, an denen wir interessante Medien (Filme, Bilder, Weblinks) zur Verfügung stellen können, die entsprechenden QR-Codes im Katalog abgebildet. So können Sie beim Lesen des Katalogs leicht mit Ihrem Smartphone oder Tablet auf die entsprechenden Inhalte zugreifen.

## NUR KOMPLETT MIT WUNDERLICH-AUSSTATTUNG! DER WUNDERLICH SLIDER ZEIGT AM BEISPIEL DER R 1250 RT DIE VERWANDLUNG MIT WUNDERLICH KOMPONENTEN.

Für unsere Wunderlich Konzept-Bikes haben wir auf unserer Website eine neue digitale Technologie eingesetzt und eine anschauliche Vorher-Nachher-Abbildung mit einem sogenannten Slider/Schieber entwickelt. Indem Sie den vertikalen Slider im Bild mit der Maus nach rechts oder links bewegen (alternativ bewegen Sie den Slider auf Smartphone oder Tablet, indem Sie rechts oder links vom Slider tippen), können Sie wunderbar sehen, wie sich die jeweilige Serien-Maschine mit unseren Ausstattungsoptionen verwandelt. Und wieder zurück. Anschaulicher geht es nicht!

Da ein Bild mehr sagt als tausend Worte, probieren Sie gleich diese QR-Codes aus:



Link zum Slider  
der R 1250 RT



Link zu den Slidern  
aller aktuellen  
Modelle



vorher



nachher

# WELTWEIT GRIFFBEREIT! DIE NEUE »WUNDERLICH-APP«.

MIT DER NEUEN »WUNDERLICH-APP« HABEN SIE IMMER ALLES DABEI, WAS SIE UNTERWEGS FÜR EIN UNVERGESSLICHES EINKAUFSERLEBNIS BRAUCHEN – GANZ BEQUEM IN DER HOSENTASCHE.

Unsere kostenlose App bietet Ihnen Shopping, Videos, Termine, Neuigkeiten, Fotos, Veranstaltungen, Reportagen und natürlich unsere WUNDERLICH-APP-Days mit besonderen Aktionen!



**WUNDERLICH-APP DOWNLOADEN!**  
AUF [WWW.WUNDERLICH.APP](http://WWW.WUNDERLICH.APP)  
ODER QR-CODE SCANNEN!

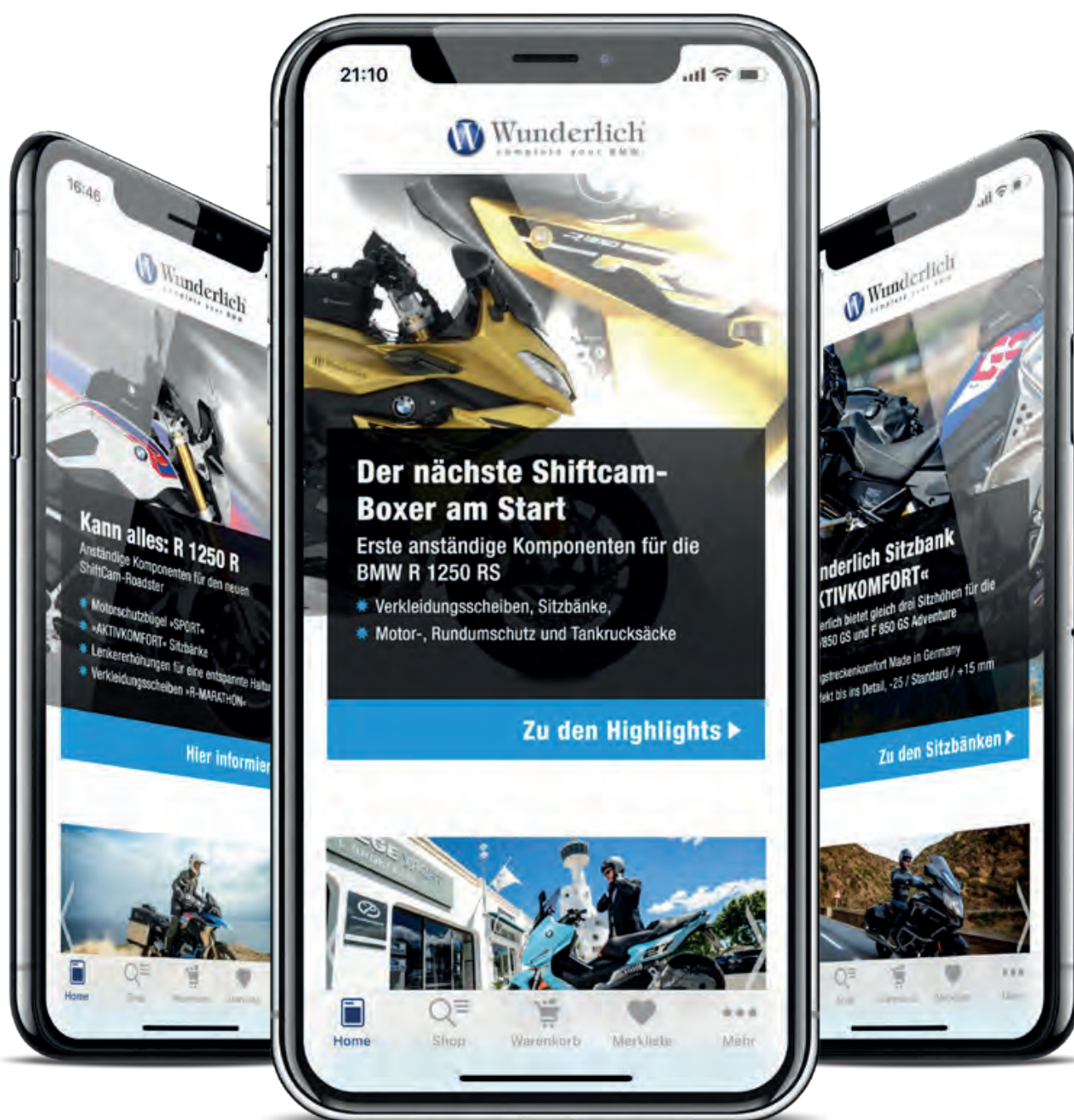

# WUNDERLICH ONLINE.

## SCHNELL, ÜBERSICHTLICH, MODERN, SICHER! UNSERE INTERNETPRÄSENZ – WWW.WUNDERLICH.DE

Auf unserer übersichtlichen Wunderlich-Website präsentieren wir Informationen und Neuigkeiten rund um unsere Komponenten fürs BMW Motorrad, Stories sowie unsere Aktivitäten.



### DER WUNDERLICH ONLINE-SHOP – WWW.WUNDERLICH.DE/SHOP

- Über 3.800 Produkte, detaillierte Produktinformationen inklusive Videos und Anbauanleitungen
- Optimal, angepasste Wiedergabe auf allen Endgeräten (PC, Notebook, Tablet, Smartphone)
- Einfacher Bestellprozess, bequeme Zahlungsmöglichkeiten, schnelle Lieferung, 60 Tage Rückgaberecht (in Deutschland kostenfrei)



### DIE WUNDERLICH BLÄTTERKATALOGE

Entspannt digital blättern, inspirieren lassen und gleich aus dem Blätterkatalog heraus online bestellen.

Jetzt unsere Blätterkataloge anschauen:



### DIE WUNDERLICH-KATALOGE ALS PDF-DATEIEN

Einfach online anschauen oder herunterladen und zu Hause oder unterwegs schmökern und später online oder telefonisch bestellen.

Jetzt unsere Kataloge als pdf-Dateien nutzen:



### DER WUNDERLICH NEWSLETTER

Der Wunderlich-Newsletter mit brandneuen interessanten Informationen von und über uns. Ob neue Produkte und Entwicklungen, Tipps oder Videos, spannende Aktionen, Events oder Szenetipps – wir halten Sie auf dem Laufenden.

Jetzt zum Newsletter anmelden:









# SOCIAL MEDIA.

WIR MÖCHTEN SIE AUF ALLEN SOCIAL MEDIA-KANÄLEN STETS BESTENS ÜBER UNSERE NEUESTEN PRODUKTE, FAHRBERICHTE, VERANSTALTUNGEN UND STORIES INFORMIEREN. FINDEN SIE UNS AUF:

## FACEBOOK — @WUNDERLICHACTION

- + TAGESAKTUELLE THEMEN
- + FAHRZEUG- UND PRODUKTVORSTELLUNGEN
- + LIVE VIDEOS VON EVENTS
- + BERICHTE VON RENNVERANSTALTUNGEN
- + KOMMUNIKATION
- + VIDEOS



## INSTAGRAM — WUNDERLICH\_GMBH

- + BILDER AKTUELLER FAHRZEUGUMBAUTEN
- + LIVE VIDEOS
- + STORIES AUS DER WUNDERLICH-WELT
- + PRODUKTVORSTELLUNGEN
- + VIDEOS



## YOUTUBE — WUNDERLICHGMBH

- + VORSTELLUNG AKTUELLER FAHRZEUGUMBAUTEN
- + PRODUKTVIDEOS
- + VIDEOS VON EVENTS
- + VIDEOS VON RENNSPORTVERANSTALTUNGEN
- + ANBAUVIDEOS
- + MONTAGEVIDEOS



# WUNDERLICH

## WUNDERLICH. KERNKOMPETENZ.

In unseren innovativen, hochwertigen Wunderlich-Komponenten steckt das technologische Know-how, das wir uns während vieler Jahre der eigenständigen Entwicklung spezifischen BMW Motorrad-Zubehörs erworben haben. Dieses Wissen fließt in die von uns entwickelten, hergestellten und vertriebenen Produkte stets mit ein. Wir achten kompromisslos auf höchste Qualität, beste Werkstoffe, auf integriertes Design und beste Funktionalität. Alles für Ihre Fahrfreude. Die Fertigung erfolgt in der Regel in handwerklicher Manier und in kleinen Stückzahlen oder Serien.

Wir stehen für diese Philosophie. Wir differenzieren uns mit dieser bewährten Haltung von unseren Wettbewerbern, so, wie wir uns mit unseren hochwertigen Komponenten von unseren Wettbewerbern als eigenständig differenzieren.

Und wir sichern qualifizierte Arbeitsplätze.

## DIE WUNDERLICH KOMPETENZ: ANSTÄNDIGE KOMPONENTEN FÜR IHRE BMW!

- Kleine Serien. Von Hand gemacht.
- Zertifizierte Qualität. Ganz sicher.
- Verantwortung und Nachhaltigkeit.

## KERNKOMPETENZ FÜR DIE BEREICHE:

- Design
- Schutz
- Gepäck
- Fahrwerk
- Ergonomie
- Motomedia

## WUNDERLICH PREMIUM-KOMPONENTEN SIND GEKENNZEICHNET DURCH:

- Integriertes Design
- Feinste, ausgesuchte Werkstoffe
- Höchste Präzision in Fertigung und Montage
- Fortschrittlichste technologische Fertigungsverfahren
- Herausragende Qualität
- Innovative Lösungen
- Übertreffende Funktionalität
- Leichte Montage
- Zulassung

**OHNE KOMPROMISSE. FÜR MEHR FAHRFREUDE!**



ERGONOMIE | VERKLEIDUNGSSCHEIBE »MARATHON AIRVENTED«



ERGONOMIE | SITZBÄNKE »AKTIVKOMFORT«



SCHUTZ | MOTORSCHUTZBÜGEL



# KOMPETENZ



ERGONOMIE | LENKERERHÖHUNG



ERGONOMIE | SPOILERAUFSÄTZE



SCHUTZ | VENTILDECKEL- UND ZYLINDERPROTEKTOR »EXTREME«



SCHUTZ | MOTORSCHUTZCOVER »EXTREME«



SCHUTZ | KOFFERSCHUTZBÜGEL



SCHUTZ | SCHUTZPAD »DOUBLESHOCK«



# WUNDERLICH



SCHUTZ | HANDPROTEKTOR



SCHUTZ | »EXTENDA FENDER XL«

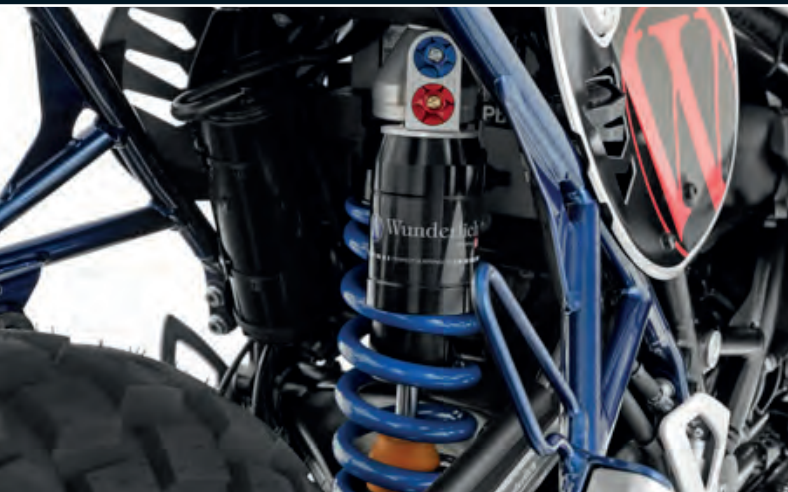

FAHRWERK | WUNDERLICH SUSPENSION



FAHRWERK | HECKUMBAU



GEPÄCK | TANKRUCKSACK ELEPHANT »SPORT«



GEPÄCK | LENKERTASCHE »BARBAG MEDIA WASSERFEST«



# KOMPETENZ



SCHUTZ | LED-ZUSATZSCHEINWERFER



SCHUTZ | SEITENSTÄNDERBELEUCHTUNG



DESIGN | NABENABDECKUNG »TORNADO«



DESIGN | BEHÄLTERDECKEL



GEPÄCK | GEPÄCKAUFNAHMEN ORIGINAL KOFFER



MOTOMEDIA | NAVI-BLENDSCHUTZ



# WUNDERLICH – COMPLETE YOUR BMW.

## WIR LIEBEN UND LEBEN MOTORRAD – SEIT NUN 35 JAHREN!

Seit 35 Jahren entwickeln und produzieren wir hochwertiges Zubehör, seit 1989 für BMW-Motorräder. Mit unseren Komponenten wird das Motorradfahren komfortabler, ergonomischer und sicherer. Alles für Ihren Fahrspaß. Unser Programm umfasst heute weit über 3.800 Artikel für alle aktuellen Modelle, für die älteren Modellreihen und die historischen BMW-Modelle der Zweiventil-Boxer Ära. Mit unserer Produktentwicklung sind wir stets am Puls der Zeit und der Erfolg und unsere Kunden geben uns recht. Wir freuen uns, dass wir uns weltweit als Nr. 1 für hochwertiges BMW Motorradzubehör etablieren konnten. Das hätten wir nicht geschafft, wenn uns nicht von Beginn an eines besonders angetrieben hätte: Unsere eigene Leidenschaft und Freude fürs Motorrad und das Motorradfahren! Wir begeistern uns einfach für das, was wir tagtäglich tun und wir hoffen, Sie spüren dies. Unsere Arbeit macht uns Freude. Und wenn wir davon nur einen kleinen Teil an Sie weitergeben können, haben wir unser Ziel schon erreicht.

Unser Produktprogramm entwickeln wir konsequent und stetig weiter. Für neue BMW-Modelle bieten wir oft zeitgleich mit deren Erscheinen schon eine große Auswahl an Komponenten für die Bereiche Ergonomie, Komfort, Rundumschutz, Design, Wunderlich Suspension (Fahrwerk), Gepäcklösungen, Navigation und weiteres Zubehör an. Auch für bereits am Markt etablierte Modelle bleibt unsere Entwicklung nicht stehen. In unseren Werkstätten bauen wir faszinierende Konzeptfahrzeuge auf, darunter alleine zwölf R nineTs, etliche Zweiventil-Boxer in klassischer Optik, mit hochmoderner Technik oder unsere zuletzt präsentierten Konzepte Supermoto F 850 SuMo und R nineT /5.

Dabei legen wir in jeder Beziehung stets großen Wert auf höchste Standards. Als eines der ersten Unternehmen in der Motorradbranche wurden wir nach der neuen Norm DIN EN ISO 9001:2015

zertifiziert. Durch die darin genau festgelegten und überwachten Abläufe wird die Einhaltung aller sicherheits- und qualitätsrelevanten Bestimmungen sichergestellt.

Im Rahmen der langfristigen Entwicklung unserer Geschäftsfelder haben wir unter der Marke BOXER-SPIRIT unsere Sortimente für die R nineT und die »Classic by Wunderlich«-Zweiventil-Boxer ins Leben gerufen.

Mit Wunderlich MOTORSPORT bestreiten wir regelmäßig und mit großem Erfolg die Langstreckenrennen im Rahmen des RLC (Meisterschaftssiege in der Endurance-Klasse 2017, 2018 und 2019) und sind als einziges deutsches Werksteam 2017, 2018 und 2019 beim legendären Pikes Peak international Hillclimb angetreten. Zuletzt erneut sehr erfolgreich mit Lucy Glöckners Klassensieg und einer Zeit von unter 10 Minuten! Im beliebten BMW BoxerCup, der im Rahmen der IDM (Internationale Deutsche Meisterschaft) ausgetragen wurde, haben wir mit unseren Fahrern Christoph »Fifty« Höfer #73 als Champion und Nate »N8!« Kern #12 als Vizemeister die Meisterschaft gewonnen!

Durch unser Premium- und Vertragspartner-Netzwerk sind wir in Deutschland und international flächendeckend und kompetent aufgestellt. Seit Dezember 2018 gibt es neben unserem Online-Shop die Wunderlich-Welt auch als bequeme und allzeit griffbereite App! Unsere internationale Präsenz wächst parallel stetig weiter.

Im Vordergrund stehen dabei stets Sie, unsere Kunden. Ihnen möchten wir überall kompetente Beratung und persönliche Ansprechpartner zur Seite stellen und Ihnen die Möglichkeit geben, unsere Produkte ausgiebig zu testen. Und wir sind sicher, Sie überzeugen zu können. Sie sind herzlich eingeladen, es auszuprobieren!



# ERICH WUNDERLICH.

## 35 JAHRE WUNDERLICH. DIE MARKE. PHILOSOPHIE UND HALTUNG.

Erich Wunderlich ist der Spezialist für hochwertiges BMW Motorradzubehör. Das war jedoch nicht immer so. Erich Wunderlich wurde 1963 in Brasilien geboren und kam im Alter von fünf Jahren nach Deutschland. 1985 beginnt seine Erfolgsgeschichte mit dem technischen Verbessern der Yamaha Motorräder SR und XT 500. Die von ihm in der heimischen Garage entwickelte Optimierung der Ölversorgung des Ventiltriebs des in großen Stückzahlen produzierten Yamaha-Einzylindermotors, die er bald serienmäßig vorkonfektioniert als Bausatz angeboten hat, begründen den geschäftlichen Erfolg von Erich Wunderlich, der nebenbei sein BWL-Studium absolvierte.

Mit dem Erscheinen der BMW R 100 GS, die quasi die XT 500 als Reiseenduro in Deutschland ablöste, richtete er sein Unternehmen zwischen 1989 und 1994 grundlegend neu aus. Seither entwickelt und fertigt die Wunderlich GmbH ausschließlich hochwertiges BMW Motorradzubehör. Das heute international ausgerichtete, renommierte, mittelständische Unternehmen ist beständig gewachsen, der erste Katalog hatte 8 Seiten mit knapp einhundert gelisteten Produkten. Heute umfasst das stets wachsende Produktportfolio über 3.800 Komponenten, die wir in fünf Katalogen auf fast 2.500 Seiten vorstellen. Das Unternehmen beschäftigt über 90 Mitarbeiter und bildet in verschiedenen Abteilungen junge Menschen aus.

Neben Erich Wunderlich als geschäftsführendem Gesellschafter, lenkt seit 2014 Frank Hoffmann als zweiter Geschäftsführer die Geschicke des Unternehmens. Die Nachfolge des Unternehmensgründers tritt indessen Felix Wunderlich, der Sohn von Erich Wunderlich an, der als Prokurist und Leiter des Produktmanagements und der Entwicklung bereits bestens in das Unternehmen integriert ist.

Erich Wunderlich: »In unserem Unternehmen sind von der Entwicklungsabteilung, dem Produktmanagement, über den Einkauf, Materialwirtschaft, Produktion, Qualitätsabteilung, Vertrieb, Kundendienst, Logistik, Marketing bis zum Laden alle Abteilungen mit kurzen Wegen eng vernetzt. Das wird sich auch an unserem neuen Standort nicht ändern. Unsere Organisationsstruktur ist damit schlank und effizient. Ein weiterer Erfolgsfaktor sind unsere Mitarbeiter die praktisch ausnahmslos die Leidenschaft und Freude am Motorradfahren mit unseren anspruchsvollen Kunden teilen, so dass sie ein hohes Maß an Identifikation mit dem Unternehmen und den eigenen Produkten ausprägen. Und das spüren unsere Kunden.«

»Die Leidenschaft, Begeisterung und die Freude unserer Mitarbeiter sind für das Unternehmen ein eminent wichtiger Faktor und ein Grund, in unseren verschiedenen Abteilungen junge Menschen auszubilden!«, ergänzt Frank Hoffmann, »Darüber hinaus betreuen wir Praktikanten und Bachelor- oder Masterarbeiten.«

»Unser Erfolg gründet sich auf unserer technologischen Innovationskraft, unserer Kreativität, unserem Qualitätsstandard, auf unserer Kundenorientierung und auf unserer internationalen Ausrichtung. Es entspricht dennoch unserer Haltung, bodenständig zu sein und zu bleiben. Uns geht Nachhaltigkeit vor einem



schnellen Euro. Wir glauben an den Wert dessen was wir tun und an das, was wir produzieren. Der zufriedene, langfristig verbundene Kunde ist uns wichtiger als schneller Umsatz« fügt Erich Wunderlich hinzu, »Wunderlich wächst überdurchschnittlich und wir sind in der Phase, in der wir unser Engagement international strategisch ausbauen. Doch über den wirtschaftlichen Erfolg -oder besser flankierend dazu- ist Wunderlich zu einer Marke gereift, die international hohe Anerkennung genießt.«

Frank Hoffmann führt dazu weiter aus: »Im Zuge der zunehmenden internationalen Ausrichtung unserer Aktivitäten, wurden wir häufiger mit der Frage konfrontiert: »Was macht Euch eigentlich aus?« Wir haben im Unternehmen eine lange, organisch entwickelte, stillschweigende Haltung zu unseren Produkten, zur Qualität und nicht zuletzt zu unseren Kunden entwickelt. Sie beschreibt den Kern unserer Marke, unsere Philosophie und unsere Haltung. Die Werte, die uns antreiben, sind von Beginn an durch unsere Konzentration auf BMW Motorräder und die damit entwickelte Kompetenz gekennzeichnet. Die Basis für unsere innovativen hochwertigen Wunderlich Komponenten liegt somit in unserem über die Jahre erarbeiteten spezifischen Know-how. Know-how, das wir stetig weiterentwickelt haben und das in jedem unserer Produkte steckt«, erläutert Frank Hoffmann, »unser Leitmotiv »Anständige Komponenten für Ihre BMW.« versammelt mit der handwerklichen Fertigung, unserem Qualitätsbegriff und unsere ►►



Verantwortung für Nachhaltigkeit die wesentlichen drei Säulen, die uns leiten. Dabei kann ich für uns sagen, dass wir unserer Verantwortung für Mensch und Natur neben unserem technologisch-innovativen Anspruch seit etwa zwei Jahren mit unserer Nachhaltigkeitsinitiative »Wunderlich BLAU« eine zunehmende Beachtung beimessen. Diese Engagements können energetische oder ressourcenschonende Maßnahmen, effizientere Fertigungs- und Logistikkabläufe aber auch soziale Engagements sein. All dies beschreibt die Marke Wunderlich.«

## DIE WUNDERLICH GMBH

- Gründung 1985 von Erich Wunderlich
- Seit 1993/94 Konzentration auf die Entwicklung von hochwertigen Komponenten ausschließlich für BMW Motorräder
- 2004 Bezug der Wunderlich Unternehmenszentrale in Sinzig
- 2019 Umzug in den Innovationspark Rheinland in Grafschaft-Ringen
- Sparten
  - Wunderlich
  - Classic by Wunderlich
  - Wunderlich MOTORSPORT
- 90 hochqualifizierte Mitarbeiter
- 3.800 Produkte und Komponenten
- 25.000 Lagerpositionen

## DIE NEUE WUNDERLICH UNTERNEHMENSZENTRALE

- 5.000 m<sup>2</sup> Fläche
- Innovative, nachhaltige Gebäudetechnik
- Architektonische Besonderheit:  
Der freitragende, kubische Verwaltungstrakt

Als internationale Marke sind wir ausgesprochen offen für Neues. Die Innovationsfreude findet deshalb auch in der Architektur unserer neuen Unternehmenszentrale im Innovationspark Rheinland ihren Ausdruck und sie findet sich in der technischen Gebäudeausführung wieder. Der fliegende Wunderlich Performance Scrambler deutete dies als Höhepunkt der Grundsteinlegung bereits an. Mehr als 120 Gäste aus Politik, Industrie, Verbänden, Pressevertreter und nicht zuletzt die neuen Nachbarn waren der Einladung unserer beiden Geschäftsführer Erich Wunderlich und Frank Hoffmann gefolgt, um sich im Rahmen der Grundsteinlegung ein Bild vom Baufortschritt der neuen Wunderlich Unternehmenszentrale zu machen.



Felix Wunderlich, Prokurist und Chef von Produktmanagement und Entwicklung bei Wunderlich: »Uns lag daran, mit den sinn- gemäß gleichen Standards und Maßstäben an die Aufgabe heranzugehen, die wir auch bei unseren Produkten und Komponenten anlegen. Unser Verständnis für Qualität, Funktionalität, Design und Innovation sollten sich im Gebäude abbilden. Ich denke, dies ist uns gelungen. Unsere Photovoltaikanlage produziert beispielsweise drei- bis viermal so viel Strom, wie wir selbst brauchen werden. Unsere Heizsysteme sind jeweils raumnutzungsspezifisch konzipiert, mit Flächenheizungen in Decke oder Boden. Wir setzen eine hochmoderne effiziente Wärmepumpenanlage ein, so dass unsere Unternehmenszentrale im Verbund mit dem aufwendigen Wärmedämmsystem dem KfW-Standard 55 entspricht und damit energetisch hocheffizient ausgeführt ist. Unserer Initiative für Nachhaltigkeit und Umweltschutz haben wir bei Wunderlich einen Namen gegeben: Wunderlich BLAU. Sie steht für unsere Sensibilität, für unsere Verantwortung gegenüber Mensch und Natur. Sie leitet uns in der Produktentwicklung und sie war auch Grundlage unserer Planungen für unsere neue Unternehmenszentrale. Dazu passt, dass wir, wo immer es möglich war, auf heimische Handwerksunternehmen zurückgegriffen haben.«

Mit unserem Umzug von Sinzig nach Grafschaft-Ringen in den Innovationspark Rheinland steht künftigen Innovationen und dem weiteren Wachstum der Wunderlich GmbH nichts mehr im Wege.



Die neue Wunderlich Unternehmenszentrale in Grafschaft-Ringen

# EDITION 35

**ANLÄSSLICH UNSERES 35-JÄHRIGEN GRÜNDUNGSJUBILÄUMS HABEN WIR UNS EINIGE AKTIONEN FÜR SIE EINFALLEN LASSEN, DIE WIR WÄHREND DES JAHRES 2020 DURCHFÜHREN WERDEN!**

Dies können Wunderlich-App-Days Aktionen sein oder solche, die wir in unserem Laden durchführen. Aktionen, die längerfristig angelegt sind oder solche, die nur an einem Tag stattfinden werden.

Dazu werden wir ganz besondere, spannende Produkte anbieten und solche, die zeitlich oder mengenmäßig limitiert sein werden. Alle Aktionen oder Produkte sind mit dem Edition35-Logo gekennzeichnet. Alle Informationen finden Sie hier: [www.wunderlich-edition35.de](http://www.wunderlich-edition35.de)





# DER JÜNGSTE UND LETZTE SPROSS.

## WUNDERLICH KOMponentEN FÜR DIE BMW R 1250 RS

Lange wurde sie erwartet! Im Herbst 2019, ein Jahr nach der Vorstellung der R 1250 GS und der RT ist sie endlich da: BMWs sportlicher ShiftCam-Boxer, der Sporttourer R 1250 RS.

RS steht nicht für RennSport? Nein, dafür stand es nie. Schon seit der Einführung der Ur-RS 1976 steht es eher für ReiseSport oder fürs Sporttouring. Das ist die Domäne der neuen RS. Wenn sie ein Auto wäre, würde man sie als GT, als Gran Turismo bezeichnen, mit der man lange Strecken schnell und komfortabel zurücklegen kann. Genug der Kürzel. Die

R 1250 RS weist motorseitig all die feinen Zutaten der ShiftCam-Boxermodelle auf, bei der die Einlassnockenwelle mit zwei Nockenprofilen aufwarten kann: Eins fürs drehmomentbetonte Fahren bei niedrigen, moderaten Drehzahlen und ein Nockenprofil, wenn Leistung gefragt ist. Das macht sie ungemein drehmomentstark, souverän, elastisch und effizient.

Für die neue BMW R 1250 RS, und für ihre Schwestern RT und R finden Sie unser umfangreiches Sortiment in diesem Katalog.









# WUNDERLICH SCOOTER-WORLD

SPAB FÜR DEN URBANEN SPIELPLATZ









# SCOOTER-WORLD.

## SCOOTER, DIE PERFEKTEN SPAßMOBILE FÜR DEN URBANEN SPIELPLATZ

Sie prägen seit langem schon das Stadtbild südeuropäischer Städte und gehören zu Barcelona, Monte Carlo oder Rom. Und man entdeckt sie zunehmend auch in Hamburg, Frankfurt oder München und natürlich in Berlin: Scooter. Ihre Vorteile in der Stadt liegen unverkennbar auf der Hand, sie sind wieselflink, leicht, leistungsfähig, handlich, beschleunigungsstark und bieten Platz für Zwei.

Mit niedrigem Schwerpunkt, Automatik, sicherem Handling und hinreichend wettergeschützt lässt man mit den BMW Midsize-Scootern den gemeinen Verkehr in der Rushhour im Handumdrehen hinter sich. Enge Altstadtgassen und dichten Verkehr

meistern sie dank schmalem Layout mit Bravour. Dabei vereinen sie Funktionalität, Praktikabilität und Spaß. Die neuen 400-Kubik Scooter C 400 GT und C 400 X sind die perfekten Spaßmobile für den urbanen Spielplatz!

Es gibt kaum ein handlicheres und sportlicheres Fahrzeug, mit dem man ähnlich schnell und smart durch Städte »surft«, wie mit den aktuellen Scootern von BMW. Parkplatzsuche? Kein Problem, Scooter finden überall eine passende Lücke. Kein Wunder, dass sich der Scooter vom ursprünglich unentbehrlichen und geschätzten Werkzeug für Kuriere, Zeitungsredakteure und Paparazzi zum zeitgemäßen, modernen, lifestyleigen Zweit- oder Drittfahrzeug entwickelt hat, das pure Lebensfreude, Unabhängigkeit, Leichtigkeit und Souveränität vermittelt. Egal, ob alleine oder zu zweit. Hinzu kommt, die Leistung reicht mehr als aus, und zwar für den Ampelsprint wie auch für längere Reisen mit den Scootern. Das dabei die zeitgemäße Connectivity nicht zurückstecken muss, zeigt BMW eindrucksvoll: Musik, Navigation oder Kommunikation, alles mit an Bord.

Scooter von heute, haben mit den alten Rollern, erst recht nicht mit den billigen, nichts mehr gemein. Die Räder größer, Leistung satt, gescheite Bremsen, so finden nicht wenige Motorradfahrer auch an den agilen Stadtflytern ihre wahre Freude. So wird jede Fahrt zum Sportclub, ins Theater, Kino oder Restaurant zum Erlebnis zwischendurch: Dynamisch, sportlich, elegant und komfortabel.

Der C 400 GT ist touristisch, der C 400 X sportlicher ausgelegt, wobei die Unterschiede marginal und die Technik die gleiche ist. Der X verfügt über eine reduzierte »Karosserie«, die ihn insgesamt sportlicher und dynamischer erscheinen lässt. Der GT dagegen ist die »vernünftiger« Variante.



C 400 X







## WUNDERLICH KOMPONENTEN FÜR DIE C 400 X UND GT

Unser Designer Nicolas Petit hat beide Scooter studiert und sie im Wunderlich-Trimm gezeichnet. Den X in sattem Blau-Metallic und der GT in Weiß, mit Akzenten in Blau und Rot. Damit lassen sie sich im schwarzen Scooter-Einerlei direkt als Wunderlich-Scooter identifizieren.

Wir haben unsere beiden Scooter und die passenden Komponenten unlängst auf der EICMA 2019 in Mailand dem begeisterten Publikum vorgestellt. Neben dem Design-Konzept der beiden Wunderlich Scooter standen unsere dezenten, effektiven System-Schutzbügel und die ausgeklügelte »MARATHON«- Airvented Verkleidungsscheibe im Mittelpunkt! Dabei haben sich unsere Entwickler beim Produktdesign von Ihrer langjährigen Erfahrung leiten lassen und ihre Kompetenz für die Funktionalität und ihr sicheres Gespür fürs Design eingebracht.

### DER WUNDERLICH SYSTEM-SCHUTZBÜGEL FÜR DIE BMW MIDSIZE-SCOOTER

Im engen, turbulenten Stadtverkehr, auf knappen Parkplätzen auf dem Bürgersteig, in Städten ist ein Scooter, besonders dessen Verkleidung besonderen Gefahren ausgesetzt. Wir haben die Karosserie studiert, die kritischen Bereiche identifiziert und einen System-Schutzbügel entwickelt, der exponiertesten Bereiche der Verkleidung von der Front bis zu den Trittbrettern wirkungsvoll schützt. Dabei haben wir -typisch Wunderlich- seine Linie an der des Scooters orientiert und ihn so dezent gestaltet, wie möglich.

### DAS BESONDERE AN DER WUNDERLICH SCOOTER-VERKLEIDUNGSSCHEIBE »MARATHON«-AIRVENTED: SIE HAT EINE REGELBARE LÜFTUNG

Die Verkleidungsscheibe der Scooter bietet einen hinreichenden Wetterschutz. Bei den zunehmenden Temperaturen im Sommer, heizen sich gerade Städte mit ihrem Baubestand und der Vielzahl asphaltierter oder gepflasterter Straßen und Plätze besonders auf. Um dem Fahrer oder der FahrerIn die Möglichkeit zu geben für mehr Abkühlung zu sorgen, haben sich unsere Entwickler einen besonderen Clou für unsere Verkleidungsscheibe einfallen lassen. Sie haben die Scheibe mit einem individuell einstellbaren Lüftungsgitter versehen, dass bei Hitze, geöffnet, für die willkommene Abkühlung sorgt und die Scheibe bei Regen hermetisch abschließt. Bewährt hat sich diese innovative Technik unter anderem bei unserer bewährten Wunderlich-Verkleidungsscheibe »AIRVENTED« für die beliebten K 1600Tourer.

Alle Komponenten und die Varianten für die Scooter finden Sie in diesem Katalog. Weitere Komponenten werden folgen.



Wunderlich  
Online-Shop  
BMW  
C-Serie



# WAS HEIßT EIGENTLICH »ANSTÄNDIGE KOMPONENTEN FÜR IHRE BMW.«?

**AUS UNSEREN ZAHLREICHEN KUNDENGESPRÄCHEN WISSEN WIR, DASS SIE NEBEN GUTEM DESIGN GRÖßTEN WERT AUF DIE QUALITÄT, PASSGENAUIGKEIT, VERARBEITUNG, LANGLEBIGKEIT UND DEN NUTZEN UND DIE FUNKTIONALITÄT UNSERER PRODUKTE LEGEN.**

Nicht selten fallen dabei Sätze wie »... ich brauche aber etwas Gescheites, etwas Anständiges«. Es scheint heutzutage nicht mehr selbstverständlich zu sein, dass etwas gescheit ist. Es geht dabei um etwas, das man selbst eigentlich immer stillschweigend voraussetzt, es geht um etwas Verlässliches, etwas Handfestes, Ordentliches, Reelles. Etwas, das solide und vernünftig ist und tauglich. Es ist wie mit dem billigen Schraubenschlüssel, den man am Ende doch gegen einen Ordentlichen austauscht, wenn man sich verletzt hat oder der Schraubenkopf verdorben ist. Wir verstehen was Sie meinen! Wir denken nämlich genau so. Wir glauben an den Wert, die Qualität und Sicherheit dessen, was wir entwickeln und herstellen. Und wir fühlen uns der Verantwortung und dem Respekt gegenüber Mensch und Natur verpflichtet.

Und das möchten wir mit unserem Leitmotiv »Anständige Komponenten für Ihre BMW.« zum Ausdruck bringen. Es basiert auf drei wesentlichen Säulen:

- Kleine Serien. Von Hand gemacht.
- Qualität. Ganz sicher.
- Wunderlich BLAU



**ES GIBT DREI SÄULEN, AUF DENEN »ANSTÄNDIGE KOMPONENTEN FÜR IHRE BMW.« FUßT:**

## DIE ERSTE SÄULE: KLEINE SERIEN. VON HAND GEMACHT.

**IM SPANNUNGSFELD INTERNATIONALER MÄRKTE UND HANDWERKLICHER FABRIKATION**

Seit Erich Wunderlich das Unternehmen gründete, dreht sich bei uns alles um hochwertige Motorradkomponenten. Als leidenschaftlicher Motorradfahrer hatte er immer ein sicheres Gespür für die Belange der Motorradfahrer. Er hatte sich von Anfang an Innovation, Funktionalität, Qualität, Ergonomie, Komfort, Rundumschutz und Sicherheit auf die Fahnen geschrieben. Daran hat sich freilich bis heute nichts geändert. Und über allem steht der maximale Fahrspaß, den die hochwertigen, durchdachten und ausgeklügelten Wunderlich Komponenten bieten. Verzicht auf Überflüssiges, kein Firlefanz, dafür unter normalen Umständen nicht kaputt zu kriegen und mit einem funktionalen, integrierten Design.

Wir bewegen uns in einem Spannungsfeld, in dem wir einerseits weltweit als Spezialist für hochwertige BMW Zubehörkomponenten große Anerkennung genießen, unsere Produkte sind jedoch keine Massenware, ganz im Gegenteil! Sie werden in kleinen Serien handwerklich hergestellt.

Der Anteil der von uns entwickelten Wunderlich Produkte im Portfolio steigt von Jahr zu Jahr. Dies hat gute Gründe: Es gibt nichts Vergleichbares. Wunderlich Produkte sind solche, die wir selbst entwickeln, erproben und dann zusammen mit ausgesuchten Fertigungsbetrieben, mit denen wir bereits langjährig verläss-

lich zusammenarbeiten, nach unseren hohen Qualitätsvorgaben herstellen. Spezialisten wie wir selbst. Dies sind mechanische Werkstätten, schweißtechnische Betriebe, kunststoffverarbeitende Betriebe und Sattler, um nur einige Beispiele zu nennen. Handwerksbetriebe oder Mittelständler, meist aus der Region, dem Westerwald, der Eifel oder dem Rheinland. Nicht selten sind es auch Spezialisten in Europa, wenn es keine regionale Alternative gibt. Handwerksmeister und Fertigungstechniker mit viel Erfahrung und hochmodernen Maschinen, mit gefestigtem Bewusstsein für traditionelle Werte, höchste Qualität und Präzision, besonders jedoch für die eigenen Werte, die mit Stolz gediegene Produkte herstellen. Unsere Wunderlich Komponenten.

Die Arbeitsschritte bei der Fertigung unseres »WunderBob« Solo Sitzes, unseres Motorschutzes und unserer Lenkererhöhung sind anschauliche Beispiele für die aufwendige Fabrikation.

Wir wären keine Spezialisten, wenn wir neben der Kenntnis der Anforderungen unserer Kunden, unser Know-how für die Anforderungen der neuesten Konstruktions- und Herstellungsverfahren nicht stetig erweitern würden.

**Darauf gründet sich unser Erfolg:** auf der Kundenorientierung und auf unserer Innovationsfähig- und freudigkeit. ►►

**UNSER HANDWERK.**  
**KLEINE SERIEN. VON HAND GEMACHT.**

**DIE ARBEITSSCHRITTE BEI DER FERTIGUNG UNSERES »WUNDERBOB« SOLO SITZES – #44118-105**



Progressiver Schichtaufbau, mit straffem Kern ...



... und weicher Oberschicht



Das Nubukleder: handverlesen



Der Zuschnitt



Zwirn für den Bezug unseres WunderBob-Sitzes



Verarbeitung auf einer Adler-Nähmaschine



Beziehen des Unterbaus mit dem fertigen Bezug



Noch einmal Hand anlegen



Die sorgfältige Endkontrolle durch den Sattlermeister



# DIE ARBEITSSCHRITTE BEI DER FERTIGUNG UNSERES MOTORSCHUTZES »DAKAR« – #26820-202



Aufnahme auf dem Tisch des Laserschneidezentrums

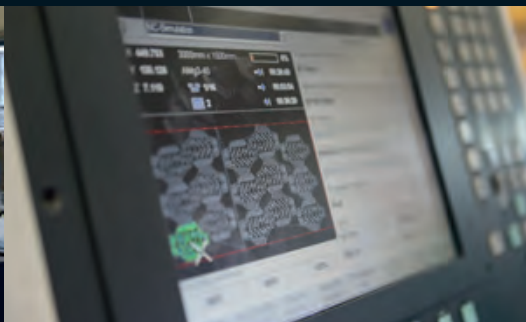

Einlesen der CAD-Daten ins Laserschneidezentrum



Laser schneidet computergesteuert die Aussparungen



Im zweiten Schritt werden die Segmente separiert



Die Bohrungen werden mit einem Kegelsenker »gesenkt«



Dies erlaubt das bündige Verschrauben



Der letzte Schliff – von Hand



Abkanten, mit viel Erfahrung und Fingerspitzengefühl



Nach der mechanischen Bearbeitung



**FUNKTIONALITÄT.**  
**DURCH KOMPETENZ UND ERFAHRUNG.**



**AUF NUMMER SICHER.**  
**MIT ZERTIFIZIERTEN KOMPONENTEN.**

**DIE ARBEITSSCHRITTE BEI DER FERTIGUNG UNSERER LENKERERHÖHUNG »ERGO+« – #41970-111**



Aluminium-Barren zur Herstellung der Lenkererhöhung



Fräsprozess, als Vorbereitung der Präzisionsbearbeitung



Präzise Formfräsung der oberen Formung



Effektiv und präzise: Serielle Bearbeitung



Bohroperation im Unterteil der Lenkererhöhung



Fräsung des formschlüssigen Sitzes im Unterteil



Computergestützte Maßkontrolle mit Rubinstein Spitze



Die Kanten werden vom Werkzeugmacher gebrochen



Präzision, die man sehen kann



# DIE ZWEITE SÄULE: QUALITÄT. GANZ SICHER.

**WUNDERLICH HAT DIE RE-ZERTIFIZIERUNG SEINES QUALITÄTSMANAGEMENTSYSTEMS NACH DER NEUEN DIN EN ISO 9001:2015 UND DEN NACHWEIS, DIE BESONDERS ANSPRUCHSVOLLEN ZUSATZFORDERUNGEN DES KRAFTFAHRT-BUNDESAMTS (KBA) ZU ERFÜLLEN, IM JULI 2018 ERNEUT ERFOLGREICH ABSOLVIERT.**

## Warum treiben wir einen solchen Aufwand?

Abgebrochene Handhebel, geborstene Bremszylinder? Die Folgen kann sich jeder Motorradfahrer ausmalen, im schlimmsten Fall sind sie fatal. Immer häufiger tauchen auf dem Markt sogar sicherheitsrelevante Motorradteile ohne Zulassung auf, bei denen es sich schlicht um dreiste Produktfälschungen handelt. Marken werden bis hin zu den Original-Verpackungen unverfroren nachgeahmt. Die Folgen für Motorradfahrer sind den hochgradig kriminellen Anbietern schlicht und ergreifend egal. Sie ausfindig zu machen, stellt sich häufig als unmöglich heraus.



Ein erster Indikator für solche Fake-Parts ist tatsächlich der Preis. Von auffällig billigen, angeblichen »Marken«-Komponenten diverser Online-Plattformen sollte man deshalb unbedingt die Finger lassen. Sie sind billig und ohne Qualitätsprüfungen produziert. Der billige Preis lässt sich nur realisieren, indem man an der Qualität der eingesetzten Werkstoffe, der Fertigungsverfahren und nicht zuletzt am fehlenden durchgängigen Qualitätsmanagement rigoros spart. Dies geht häufig so weit, dass dem Plagiat wichtige technische oder erforderliche konstruktive Merkmale, die die Funktion sicherstellen, fehlen.

Wir stehen mit unseren eigenen Produkten und Komponenten für hochwertigste Ausführung und gleichbleibend hohe Qualität und für das, was Made in Germany ausmacht. Wir stellen deshalb ausschließlich eigene Komponenten her, die zulassungsfähig sind, d.h. sie sind entweder mit einer ABE (Allgemeine Betriebserlaubnis), EG-ABE oder einem TÜV-Gutachten versehen. Alle anderen Produkte im Angebot unterliegen nicht der Homologationspflicht. Als eines der ersten Unternehmen in der Motorradbranche ist Wunderlich bereits seit Anfang der 2000er Jahre nach der KBA-konformen Norm DIN EN ISO 9001 zertifiziert.

**Nur mit ABE:** Brems- und Kupplungshebel (Art.-Nr.: 25750-xxx) sind bei uns ausschließlich mit ABE erhältlich, um dem Fahrer die größtmögliche Sicherheit zu gewährleisten.



Auch beim Thema Ergonomie & Komfort durchlaufen die Bauteile unsere strengen Qualitätskontrollen – Hier: Fußrastentiefenerlegung »VARIO« (Art.Nr.: 25910-xxx)

Damit ist die Einhaltung der sicherheitsrelevanten Bestimmungen sichergestellt. Das Zertifikat ist die Grundvoraussetzung dafür, dass wir TÜV-Gutachten oder ABE für die eigenen Produkte und Komponenten beim KBA beantragen können. Im Juli 2018 haben wir die 3-jährige Re-Zertifizierung (ohne Re-Zertifizierung verliert das Zertifikat seine Gültigkeit) und im Juli 2019 das jährliche Audit für das Qualitätsmanagementsystem und das Kraftfahrt-Bundesamt (KBA) erneut erfolgreich absolviert.

Auditierung und Zertifizierung wurden von der unabhängigen und von der Deutschen Akkreditierungsstelle zugelassenen Prüforganisation EUROCERT durchgeführt. Der Aufwand, den wir in die konstruktive Entwicklung, die Homologation und in die permanente Qualitätsüberwachung durch unabhängige Prüfinstitute, die zudem bei der Deutschen Akkreditierungsstelle (DAKKS) zugelassen sein müssen, stecken, sorgt dafür, dass die Komponenten sicher sind und sich unsere Kunden darauf verlassen können. Das ist es, was »Anständige Komponenten« ausmacht. Damit sind Wunderlich-Kunden immer auf der sicheren Seite: Erstens mit Hinblick auf die Qualität, zweitens mit Hinblick auf Sicherheit und drittens mit Hinblick auf die Legalität der Komponenten.



Wunderlich hat die Re-Zertifizierung seines Qualitätsmanagementsystems nach der neuen DIN EN ISO 9001:2015 und den Nachweis, die besonders anspruchsvollen Zusatzforderungen des Kraftfahrt-Bundesamts (KBA) zu erfüllen, im Juli 2018 erneut erfolgreich absolviert. Das Audit fand zuletzt im Juli 2019 statt.

Dieser Aufwand schlägt sich freilich auch im Preis nieder. Das muss er auch. Doch wie sagte schon Sir Frederick Henry Royce: »Qualität besteht, wenn der Preis längst vergessen ist.« Die Sicherheit auch. ▶▶

Unsere Wunderlich Paralever Strebe »VARIO« – Ein Muster-Beispiel für die hohen Anforderungen an Werkstoff- und Verarbeitungsqualität, Sicherheit und Funktionalität (Art.Nr.: 26360-003)





# DIE DRITTE SÄULE: WUNDERLICH BLAU – VERANTWORTUNG UND NACHHALTIGKEIT.

## WIR HABEN UNS BEI WUNDERLICH DER VERANTWORTUNG UND DEM RESPEKT FÜR MENSCH UND UMWELT VERPFLICHTET.



Obgleich wir international tätig sind, sind wir bodenständig und seit der Unternehmensgründung im Kreis Ahrweiler fest verwurzelt. Wirtschaftlich achten wir darauf, die Produkte lokal herzustellen, sodass unsere Wunderlich Produkte wo immer es möglich ist, »Made in

Germany« sind. Die Transportwege sind verglichen mit der Beschaffung auf den weltweiten Märkten kurz und kalkulierbar und damit umwelt- und ressourcenschonend. Hinzu kommt die lange, enge und verlässliche Verbindung zu unseren Partnern.

Wir machen uns jeweils ein Bild der Betriebsstätte unserer Zulieferer und stellen damit sicher, dass dort ausschließlich unter sozialverträglichen Bedingungen gearbeitet wird. Es ist unabdingbar, dass Menschen im Zusammenhang mit einem Projekt des Unternehmens niemals sozial benachteiligt oder ausgebeutet werden.

Wir achten auf den ressourcenschonenden Umgang mit Werkstoffen, so dass wir, wenn möglich, Komponenten im Austausch liefern. Dadurch tragen wir zur Reduzierung des Abfallaufkommens und des Energieverbrauchs bei. Bei Verpackungen werden wir innerhalb der nächsten Zeit auf Kunststoffverpackungen verzichten und auf vollständig recyclingfähige Verpackungen umstellen.

Der für unser Unternehmen benötigte Strom wird in Form erneuerbarer Energien mit unserer eigenen Photovoltaik-Anlage produziert. Damit leisten wir einen wirksamen Beitrag zur Reduktion des Verbrauchs fossiler Brennstoffe.

Regelmäßig werden die Vormontage von Produkten, Verpackungsaufträge, die Abwicklungen von Druck- und Versandaufträgen in erheblichem Umfang sowie die Pflege unseres Fabrikgeländes an eine integrative Einrichtung vergeben.

Wir bilden regelmäßig junge, engagierte Menschen aus. Gegenwärtig sind es 7 Auszubildende, wobei die berufliche Bandbreite groß ist und vom dualen Studium über kaufmännische, logistische Berufsfelder bis zum Zweiradmechatiker reicht. Damit liegt unsere Ausbildungsquote bei fast 10%!

Darüber hinaus bieten wir regelmäßig Maschinenbaustudenten einen Langzeitpraktikantenplatz in unserer Entwicklungsabteilung.

Mit allen genannten Maßnahmen tragen wir dazu bei, unserer gesellschaftlichen Verpflichtung und unserem Respekt für Mensch und Natur vollständig gerecht zu werden.

## AKTUELLE INITIATIVEN ZUR NACHHALTIGKEIT IM RAHMEN VON WUNDERLICH BLAU

Bei allen Maßnahmen und Initiativen war uns wichtig, diese grundsätzlich kundenorientiert auszurichten. So können Sie sich zum Beispiel bei den Initiativen »Papierlose Rechnung« und »nachhaltige, klimaneutral gedruckter Kataloge« frei fühlen, zu entscheiden, unsere Initiativen zu unterstützen.

### INITIATIVE »PAPIERLOSE RECHNUNG«

Um Ressourcen, hier konkret Holz, Wasser und Energie zur Herstellung des Papiers zu sparen, können Sie seit dem 1. August 2019 frei wählen, ob sie ihre Rechnung weiter in Papierform oder papierlos als PDF-Datei erhalten möchten. Abhängig von Ihrer Wahl senden wir Ihnen die Rechnung wie herkömmlich im Paket beigelegt zu oder aber wir senden sie separat als PDF per E-Mail. Als dritte Option bieten wir Ihnen die Auswahl beider Varianten an.

### KLIMANEUTRALE VERSENDUNG VON PAKETEN

Wir möchten unserer Verantwortung als Versender von Paketen Rechnung tragen und versenden ab Herbst 2019 klimaneutral. Die Kosten dafür übernehmen wir.

### INITIATIVE UMWELTFREUNDLICHE PRODUKTVERPACKUNG

Wir befinden uns derzeit in der Umstellung unserer Produktverpackungen auf FSC®-zertifizierte Kartonagen. Die Umstellung erfolgt sukzessive, da dies umfangreiche Abstimmungen über die gesamte Lieferkette bis hin zu unseren Lieferanten erforderlich macht. Mit diesem und weiteren, großen Schritten, werden wir Plastik bei Produktverpackungen konsequent reduzieren.

### INITIATIVE NACHHALTIGE, UMWELTFREUNDLICHER KATALOGE

Diese Initiative setzt sich aus drei wesentlichen Bausteinen zusammen:

1. Katalogpapiere aus nachhaltiger Waldbewirtschaftung
2. Klimaneutraler Druck
3. In unserem Katalogportal finden Sie unsere Kataloge online zum Blättern oder als PDF zum downloaden.

# NACHHALTIGE DRUCK- UND MEDIENPRODUKTION.



Die Nachhaltigkeit beschreibt die Nutzung eines regenerierbaren, natürlichen Systems in einer Weise, dass dieses System in seinen wesentlichen Eigenschaften erhalten bleibt und sein Bestand auf natürliche Weise auf lange Sicht wachsen und fortgeführt werden kann. Dieses Motiv leitet die Wunderlich GmbH auch bei der gemeinsamen Konzeption und der Produktion des vorliegenden Kataloges!

Aus der Definition des Nachhaltigkeitsbegriffs, ergibt sich für die Wunderlich GmbH das Engagement für eine nachhaltige und klimaneutrale Produktion ihrer Kataloge, die sich, neben der Anwendung hochmoderner, Ressourcen schonender Druckverfahren, aus zwei Komponenten zusammensetzt:

**Der Forest Stewardship Council® (FSC®)** wurde 1993 in Folge des Umweltgipfels von Rio ins Leben gerufen. Der FSC® ist eine nichtstaatliche gemeinnützige Organisation, die sich für umweltgerechte, sozialverträgliche und ökonomisch tragfähige Nutzung der Wälder unserer Erde einsetzt. Die Organisation wird weltweit von verschiedenen Umweltorganisationen, sowie zahlreichen Unternehmen aus der Forst- und Holzwirtschaft unterstützt.

Für diesen Katalog setzt Wunderlich deshalb ausschließlich FSC®-zertifizierte Papiere ein. Das Label sichert, dass für diesen Katalog über die gesamte Verarbeitungskette zertifiziertes, d.h. kontrolliertes, Holz oder Papier verwendet werden. Kunden, die FSC®-Produkte kaufen, leisten einen aktiven Beitrag zur nachhaltigen Bewirtschaftung der Wälder auf der ganzen Welt.

**Klimaneutralität und klimaneutrale Medienproduktion** bedeuten, den Ausgleich von Treibhausgasen, also die Neutralisierung durch Einsparung einer bestimmten Menge an anderer Stelle. Dies ist möglich, da Treibhausgase eine globale Wirkung haben und es für das Klima irrelevant ist, an welchem Ort Emissionen entstehen und an welchem Ort sie vermieden werden. Dieser Katalog wurde deshalb klimaneutral, d.h. klimakompensiert produziert. Als Grundlage wird eine Emissionsbilanz der betreffenden Druck-sache erstellt, bei der die herstellungsseitigen Emissionen zu Grunde gelegt werden. Die Wunderlich GmbH erwirbt damit am Ende ein Zertifikat und investiert hier in ein anerkanntes Klimaschutzprojekt des sogenannten Gold Standards.

Mit diesen beiden Qualitätsmerkmalen leistet die Wunderlich GmbH einen erheblichen Beitrag zum Umwelt- und Klimaschutz.

Bernd Kinzel

*Dipl.-Ing. für Druck- und Medientechnologie*

*Berater und Experte für nachhaltige Medienproduktion*

Wir haben uns für den umweltschonenden Umgang mit Waldressourcen entschieden. Wunderlich druckt deshalb ab Herbst 2019 alle Kataloge auf FSC® (Forest Stewardship Council®)-zertifizierten Papieren. Dies gilt auch für das vorliegende Katalogbuch. Das FSC®-System sichert die nachhaltige Nutzung der Wälder heutiger und nachfolgender Generationen durch eine grundsätzlich tragfähige umweltfreundliche, sozialförderliche und ökonomisch tragfähige Bewirtschaftung von Wäldern.

Mehr Information: [www.fsc-deutschland.de](http://www.fsc-deutschland.de)

Für den Katalogdruck arbeiten wir mit Druckereien zusammen, die Ihren Druckprozess konsequent klimaneutral organisiert haben.



Wenn Sie gänzlich auf gedruckte Kataloge verzichten möchten, finden Sie alle Kataloge in unserem Katalogportal, zum Blättern oder zum Herunterladen.

Hier der Link: [www.wunderlich.de/katalog](http://www.wunderlich.de/katalog)



## NACHHALTIGER NUTZEN. WUNDERLICH'S ERSATZTEILSERVICE.

Wunderlich BLAU steht für eine nachhaltige Herstellung unserer Komponenten. Wunderlich BLAU steht jedoch genauso für den nachhaltigen Nutzen, der mit unseren hochwertigen Komponenten für unsere Kunden verbunden ist. Dafür sind sie solide, funktional und mit Hinblick auf die Langlebigkeit hin konstruiert.

Wir bieten Ihnen deshalb einen umfangreichen Ersatzteilservice. Wenn etwas beschädigt wurde, wenn Sie ein Schraubchen für ein Wunderlich Produkt brauchen: Unser Kundenservice hilft Ihnen nach Möglichkeit gerne weiter. Dies gilt besonders auch für Schutzkomponenten. Sollte Ihnen einmal ein Malheur passieren und ein Ventildeckel oder Handprotector oder ein Schutzbügel beschädigt werden, sprechen Sie bitte unseren Kundenservice an. Man wird Ihnen dort gerne weiterhelfen.

Damit nehmen wir bewusst eine Gegenposition zu dem heutzutage leider üblich gewordenen Prozedere ein, Produkte deshalb zu entsorgen, weil sie einer geplanten Obsoleszenz unterliegen oder eine Reparatur nicht lohnt oder gar nicht erst möglich ist.



# EIN ROADSTER, ZWEI XRS UND EINE DIGITALE /2!

## BMW PREMIEREN AUF DER EICMA 2019

Auf der EICMA stellte BMW Motorrad neben dem neuen Präsentationskonzept, bei dem das Motorradfahren als Lebensgefühl und verbindendes Erlebnis und der Stand als Begegnungsstätte gefeiert wurde, vier spannende Weltpremierer vor. Dr. Markus Schramm, Timo Resch und Edgar Heinrich präsentierten gemeinsam die BMW-Neuheiten.

Als erstes fuhr man die BMW F 900 R, einen bildschönen, dynamischen Mittelklasse Roadster auf die Parade, ein Motorrad das schon im Stand Leichtigkeit, Handlichkeit und Sportlichkeit ausstrahlt und dem BMW den Begriff Dynamic Roadster angeheftet hat. Versammelt, kraftvoll, keck und selbstbewusst wirkt sie! Passt!

Gleich danach folgte die nicht minder begeisternde Adventure Interpretation der Neunhunderter, die F 900 XR, mit der BMW dem Wunsch vieler Kunden nach einer Entsprechung zur S 1000 XR im Mittelklassesegment nachgekommen ist. In ihrer Erscheinung ist ihre Ausstrahlung der F 900 R ähnlich, sie lädt mit der gleichen Leichtigkeit ein aufzusitzen, wie der Roadster. Markant der hohe Lenker, der zur aufrechten, nach vorne orientierten, integrierten Sitzposition auf der XR einlädt.

Damit ist die F 900 XR ein Versprechen an alle, denen die S 1000 XR zu schwer und zu leistungsorientiert ist. Lücke perfekt geschlossen!

Die neue große, beliebte Schwester der F 900 XR ließ nicht lange auf sich warten: Die neue BMW S 1000 XR: Um 10 kg leichter, denn die Ingenieure haben an Antriebsstrang und Fahrwerk abge-speckt. Handlicher wirkt sie und kraftvoller durch die Kombination aus wuchtigen Drehmomentverlauf und adaptierter Übersetzung. Die vielen Details beinhalten grundlegende technische Verbesserungen an Motor, Getriebe und Fahrwerk, die Freude machen. In dieses Bild passt es, das Design der neuen XR nachzuschärfen, zu pointieren. Wie kaum eine zweite BMW vermittelt die Maschine den Eindruck, dass man sich in sie hineinsetzt und Teil von ihr wird. Vielversprechend!

Wir müssen gestehen, dass wir sehr gespannt sind, wie BMW die Concept R 18 mit ihrem gigantischen Motor in der Serie weiterentwickeln wird. Einen ersten Vorgeschmack lieferten die Bayern mit der Concept R 18 /2, einem beeindruckenden Performance Cruiser, der allerdings nur digital per Video vorgestellt worden ist, allerdings eingeleitet von einigen grollenden Gasstößen der Concept R 18.







## GENÜGEND ERFREULICHER NACHSCHUB ...

... also für unsere Entwickler. Die werden in Kürze Komponenten für die neue S 1000 RR vorstellen und sich der EICMA-Neuheiten annehmen, um unser Sortiment um die Komponenten für den Roadster, die zwei XRs und die /2 zu erweitern.

Bitte beachten Sie unsere Produktinformationen auf [www.wunderlich.de](http://www.wunderlich.de), in unseren Newslettern sowie auf unseren Social-Media-Kanälen!

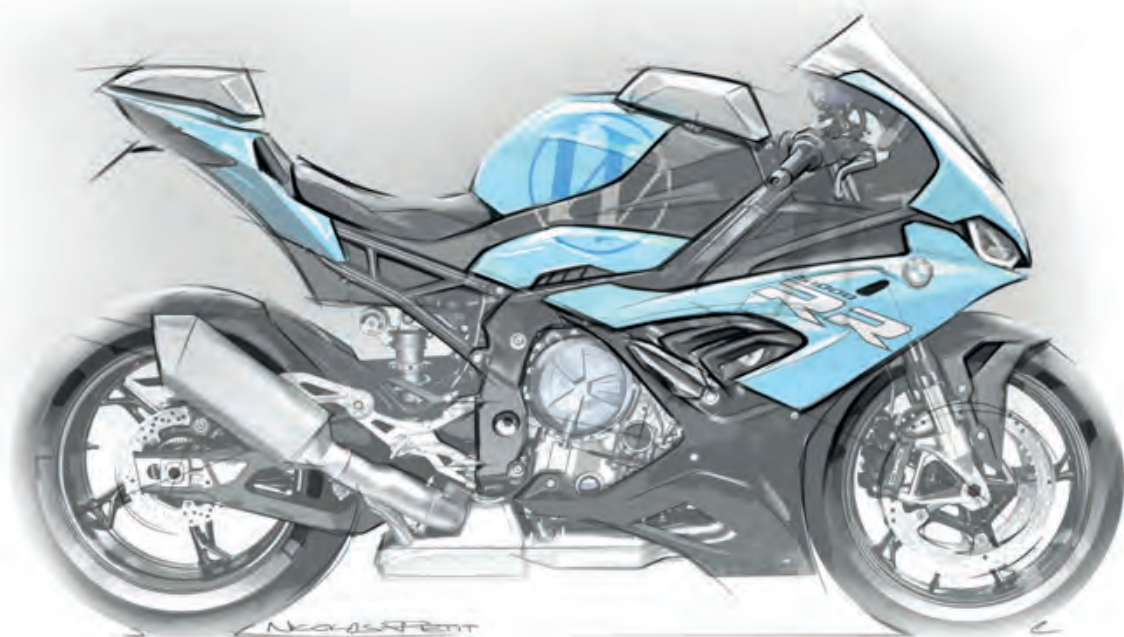

S 1000 RR: Entwurf unseres Designers Nicolas Petit



# FORSCHUNG UND ENTWICKLUNG BEI WUNDERLICH.

## VON DER IDEE ZUM FERTIGEN PRODUKT – AM BEISPIEL UNSERES NEUEN MOTORSCHUTZES FÜR DIE R 1250 GS, DIE F 750/850 GS UND F 850 GS ADVENTURE.

Zu den Standard-Schutzkomponenten bei Wunderlich zählt ein anständiger Motorschutz für alle GS Modelle. Dies erwarten unsere Kunden ganz einfach. Sobald BMW Motorrad eine neue GS vorstellt, gehen bei uns die ersten Kundenanfragen ein und die nach dem Motorschutz gehört dazu. In der Entwicklung von Motorschutzelementen haben wir schließlich über viele GS-Generationen reichlich spezialisierte Erfahrung sammeln können.

### ANHAND DES MOTORSCHUTZES »EXTREME« MÖCHTEN WIR IHNEN EINEN TYPISCHEN ENTWICKLUNGSPROZESS FÜR EIN WUNDERLICH-EIGENPRODUKT VORSTELLEN.

Am Beginn steht immer das Sammeln aller Ideen im Rahmen eines Brainstormings in unserer Entwicklungsabteilung. Mit von der Partie: Nicolas Petit unser Designer. Kein Gedanke ist verboten. Es ist das Ringen um die besten Vorschläge, um die besten Ideen. Am Ende steht die Produktidee, das Produktkonzept als Ergebnis der Kombination der besten Ideen. Dabei fließt die Kompetenz unserer aktiven Renn- und Testfahrer, unserer Entwicklungstechniker und unserer Mechaniker mit ein.

Zunächst tragen unsere Entwickler die Anforderungen für neue Komponenten in einer Liste zusammen. Diese Liste hat bei Technikern und Ingenieuren einen festen Namen: Das Lastenheft. Das Lastenheft für einen Wunderlich Motorschutz beinhaltet verschiedene grundlegende Anforderungen, die das fertige Produkt erfüllen muss. Für den Motorschutz sind dies die folgenden Ansatzpunkte:

1. Maximaler Schutz für Motor und Aggregate
2. Hohe Steifigkeit und mechanische Festigkeit gegen mechanische Beanspruchung
3. Minimales Gewicht
4. Max. Schutz bei bester Boden- und Schräglagenfreiheit
5. Sichere Befestigung

6. Produktgestalt oder -form, die nur eine geringe Angriffsfläche bietet, die das Aushebeln oder Verhaken im Gelände vermeidet
7. Stoßabsorbierende Befestigung
8. Korrosionsbeständigkeit
9. Öffnungen, damit das Wasser nach Flusssdurchquerungen frei abfließen kann
10. Gute Wartungszugänglichkeit
11. Optimale konstruktive Integration
12. Funktionales Design
13. Integriertes Design

### MAXIMALER SCHUTZ UND EINE OPTIMALE RELATION ZWISCHEN BAUTEILSTEIFIGKEIT UND GEWICHT STEHEN BESONDERS IM FOKUS.

An die Einzelanforderungen legen wir unser bewährtes Bewertungsschema an. Zur Erfüllung der wichtigsten Anforderungen stand von vornherein fest, dass wir den Motorschutz der neuesten GS-Generation der R- und F-Modelle das Gewicht, bei gleichzeitig höherer Bauteilsteifigkeit, weiter minimieren wollten. Zugleich sollte der Motorschutz so eng wie möglich anliegen. Dies reduziert die frontale Angriffsfläche und schafft maximale Boden- und Schräglagenfreiheit.

### BESONDERE HERAUSFORDERUNGEN

Als besondere Herausforderung kam hinzu, dass der Reihenmotor der F750/850 GS, anders als der Boxermotor der R 1250 GS<sup>1)</sup>, asymmetrisch ausfällt. Dies ist gut sichtbar an der Lichtmaschinen- und Kupplungsseite und auch an der schräg vor dem Motor verlaufenden Krümmer Führung. Die asymmetrische Gestalt des Motorschutzes macht die Entwicklung der Form und des Designs komplizierter.



<sup>1</sup> In der Draufsicht ist der Boxermotor selbstverständlich auch unsymmetrisch, da jeder Kolben über ein eigenes Pleuel und einen eigenen Pleuellzapfen verfügt (anders als beim V-Motor, bei dem sich die gegenüberliegenden Pleuellzapfen jeweils einen Pleuellzapfen teilen). Beim Blick von oben erkennt man, dass beim BMW Boxer stets der linke Zylinder gegenüber dem Rechten weiter vorne angeordnet ist. Diese Asymmetrie spielt jedoch bei der Auslegung des Motorschutzes keine Rolle.

## DESIGNENTWICKLUNG UND KONSTRUKTION

Wunderlich Komponenten zeichnen sich durch ihre konstruktive und formale Integration aus. Unser Designer Nicolas Petit steht für dieses Prinzip, genau wie unsere Konstrukteure. Beide, Designer und Konstrukteur, arbeiten Hand in Hand. Aus ersten Skizzen entstehen weitere. Kristallisiert sich die endgültige Form heraus nimmt er die dritte Dimension hinzu und formt die erforderlichen Modelle oder Muster. So auch in diesem Fall.

## DIGITALISIERUNG

Die Anlenkpunkte an den Maschinen und die Designmuster werden wiederum mit unserem hochmodernem 3D-Scan-System gescannt, die die Bauteilgeometrie und die Oberflächenform mit höchster Präzision ins CAD-System übergibt. Das wiederum verarbeitet alle Daten, digitalisiert quasi den Motorschutz und erzeugt die erforderlichen Daten. So entsteht ein differenziertes, dreidimensionales Objekt mit realistischen räumlichen Oberflächen (Rendering).

Mit diesen digitalen Daten, die am CAD Rechner noch geglättet und adaptiert werden, füttern unsere Entwickler unseren hochmodernem 3D Drucker, der im Rapid Prototyping Kunststoff-Druckverfahren die Prototypen herstellt. Abhängig

von der Komplexität der Teile, die gedruckt werden, kann der Druckvorgang durchaus bis zu einigen Stunden dauern. Dieser gedruckte Prototyp des Motorschutzes wird dann am Motorrad angepasst. Bei der Genauigkeit und Präzision, mit der wir arbeiten, waren nur minimale Korrekturen zu erwarten. Damit sind alle wesentlichen Bauteildaten definiert und die Zeichnungsdaten können an die Fertigungswerkstätten übergeben werden: in diesem Falle an einen deutschen Spezialisten fürs Hydroforming, der unseren Motorschutz »EXTREME« für die F 750/850 GS und für die R 1250 GS fertigt.

## FERTIGUNGSTECHNOLOGISCH NEUE WEGE GEHEN: DAS HYDROFORMING-VERFAHREN

Zur Fertigung eines Motorschutzes gibt es verschiedene Verfahren: Ganz klassisch durch Umformverfahren (Kanten) oder durch konventionelles Fügen (Schraubverbindungen, Vernietungen) einzelner Bauteilsegmente zum Ganzen. Bei diesen Verfahren sind wir jedoch stets Beschränkungen unterworfen, weil diese Fertigungsverfahren am Ende die Freiheit begrenzen, eine Form und Geometrien dreidimensional frei zu bestimmen. Ausnahme: Schweißtechnische Verfahren, bei denen kleinteilige Segmente zusammengefügt werden. Diese Verfahren sind jedoch arbeits- und energieintensiv. ►►

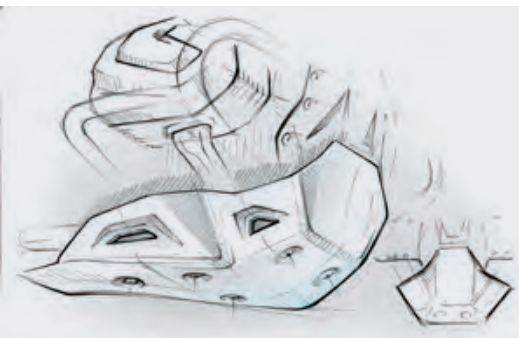

Entwurf mit der ersten Idee

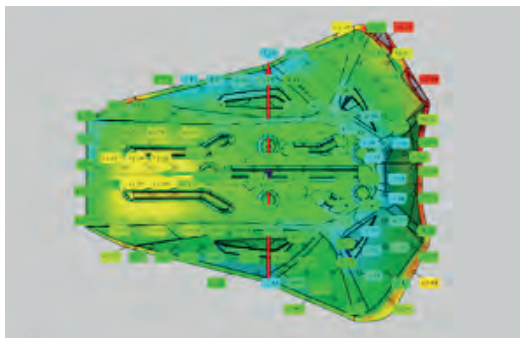

Darstellung der Spannungsverteilung



Gerenderte Darstellung



Hydroforming-Anlage mit der Matritze



Das Halbzeug wird in der Anlage ...

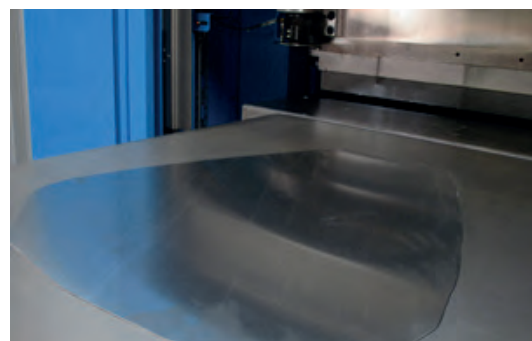

... über der Matritze positioniert

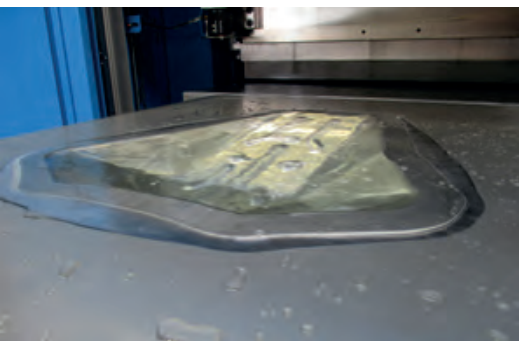

Nach dem Prozess, der hydro- ...



... geformte Motorschutz in der Matritze



Der fertige Motorschutz für die R 1250 GS-Serie



**BEIM MOTORSCHUTZ »EXTREME« FÜR DIE AKTUELLEN GS-MODELLE VON BMW SIND WIR ERSTMALS EINEN NEUEN, INNOVATIVEN WEG GEGANGEN, UM DIE GESTELLTEN ANFORDERUNGEN ZU ERFÜLLEN.**

Wunderlich stellt den Motorschutz »EXTREME« mit dem fertigungstechnologisch anspruchsvollen und fortschrittlichen Hydroforming-Verfahren her. Dies ist eine technologische Weiterentwicklung des Tiefziehverfahrens, bei dem das zu formende Werkstück unter hohem hydraulischem Druck (anstelle des Stempels beim konventionellen Tiefziehen) in die formbestimmende Matrize tiefgezogen wird. Die Arbeitsdrücke können bei diesem Umformprozess bis zu 4.000 bar betragen. Das entspricht 40.000 m Wassersäule! Zum Vergleich: Die tiefste Stelle des Meeres, die Tiefseerinne des Marianengrabens ist etwa 11.000 m tief und der Wasserdruck beträgt knapp 1.100 bar. Die Anforderungen an die Güte der Maschinen ist also mit Hinblick auf Dichtigkeit und Biegesteifigkeit enorm. Die Vorteile sind jedoch unschlagbar: Die hohen Drücke stellen eine präzise Ausprägung der Bauteilgeometrie bei gleichzeitig geringer Rückfederung sicher. Bei unserem Motorschutz sind zudem die Bauteileigenspannungen aufgrund der Ziehtiefe gering.

So gelingt es uns, komplexe Bauteilformen und Geometrien (erst recht asymmetrische, wie bei der F750/850 GS) zu realisieren, bei denen wir durch die Optimierung der Materialstärke ein geringeres Gewicht erzielen und gleichzeitig hohe Bauteilsteifigkeiten und mechanische Stabilität realisieren können. Das Ergebnis ist ein widerstandsfähiger, gewichts- und formoptimierter Motorschutz, der sich so eng und organisch um das Aggregat schmiegt, dass das Gestaltungsprinzip des »Form follows function« offensichtlich wird.

**WUNDERLICH BLAU IN DER ENTWICKLUNGSABTEILUNG**

Auch in den Köpfen unserer Entwickler spielt unsere sensibilisierte ernsthafte Auseinandersetzung mit der Nachhaltigkeit im Rahmen von Wunderlich BLAU eine gewichtige Rolle. Im wahrsten Sinne des Wortes: Gewichtersparnis spart Sprit, genau wie eine minimierte Frontsilhouette, die den Strömungswiderstand positiv beeinflussen kann. Weniger Gewicht bedeutet weniger Materialeinsatz, was sich wiederum ressourcenschonend auswirkt. Zugegeben, kleine Schritte die jedoch ohne Aufwand machbar sind und der stetigen Optimierung dienen.

## DAS ERGEBNIS KANN SICH SEHEN LASSEN! DER WUNDERLICH MOTORSCHUTZ »EXTREME«.

Das funktionale, integrierte Design reduziert die Angriffsfläche und vermeidet das unangenehme Aushebeln oder Verhaken im Gelände, egal ob durch Astwerk, Geröll oder Felsen. Öffnungen sorgen dafür, dass nach Flusssdurchquerungen aufgenommenes Wasser frei abfließen kann. Typisch Wunderlich ist dabei, dass auf die uneingeschränkte gute Zugänglichkeit bei Wartungsarbeiten geachtet worden ist: So wurde beispielsweise eigens eine Öffnung zum ungehinderten Ablassen des Motoröls vorgesehen.

Der Motorschutz aus Aluminium ist korrosionsbeständig und auftretende Kräfte und Vibrationen werden von stoßentkoppelnden Befestigungselementen absorbiert. Er ist in den Ausführungen silberfarben oder schwarz pulverbeschichtet erhältlich. Unser Motorschutz »EXTREME« ist Made in Germany. Deshalb geben wir gerne 5 Jahre Garantie.



# WERKSTOFFKUNDE. WUNDERLICH INNOVATIVE HYBRID BONDING.

## NEUE, INNOVATIVE HYBRID-WERKSTOFFE VON WUNDERLICH

Bereits seit einiger Zeit arbeiten die Entwickler von Wunderlich zusammen mit Fertigungstechnologen an der Kombination innovativer Werkstoffe. Ziel dieser Entwicklung ist es, die gewünschten, positiven Eigenschaften unterschiedlicher Werkstoffe in einem Bauteil konstruktiv und fertigungstechnologisch zusammenzufügen. Diese Maßnahmen dienen der Optimierung der positiven Eigenschaften, um die jeweiligen Bauteilanforderungen noch besser zu erfüllen, als mit dem singulären Werkstoff.

*Wunderlich Innovative Hybrid Bonding* setzt sich aus den vier Begriffen zusammen: Wunderlich und innovativ bedürfen dabei keiner näheren Erläuterung, die Begriffe stehen für sich. Hybrid

steht für ein Gebilde aus zwei oder mehreren Komponenten und Bonding für deren Verbindung. *Wunderlich Innovative Hybrid Bonding* ist dabei nicht auf bestimmte Werkstoffe oder Fügeverfahren festgelegt. Vielmehr kann es sich um die Verbindung zweier oder mehrerer Kunststoffe, die Verbindung von metallischen und Faserwerkstoffen handeln oder allen anderen denkbaren Werkstoffen, deren konstruktive Integration und Kombination die Bauteileigenschaften signifikant verbessern, um die Anforderungen des Lastenhefts optimal zu erfüllen.





# HÄLT, WAS ER VERSPRICHT!

## WUNDERLICH'S VENTILDECKEL- & ZYLINDERSCHUTZPROTEKTOR »EXTREME« FÜR ALLE BMW R 1250 SHIFTCAM-BOXER



Die Zylinder einer Boxer-BMW sind exponiert. Steinschlag, ein Umfaller im Gelände oder beim Streifen einer verputzten Wand beim Rangieren in enger Umgebung, es besteht leicht die Gefahr des Zerkratzens der Ventildeckel. Viel schlimmer kann es bei Ausrutschern auf der Straße oder im Gelände kommen.

Schutz vor den Folgen bieten unterschiedliche Schutzbügel-systeme. Oder unsere neuartigen Ventildeckel- & Zylinder-schutzprotektoren »EXTREME«, die wir für die R 1250 ShiftCam-Boxer entwickelt haben. Zum Einsatz kommt ein innovativer Hybrid-Werkstoff von Wunderlich.



Wunderlich Geschäftsführer Frank Hoffmann: »Wir wollten ein Zylinder-schutzsystem schaffen, das leicht sein und gleichzeitig ein extrem hohes Schutzpotential bieten sollte. Wir achten bei Wunderlich prinzipiell auf eine unkomplizierte Montage der Komponenten für unsere Kunden. Das Aufkleben der Protektoren auf die Ventildeckel kam für uns jedoch nicht

in Frage, da sich die Bauteile nicht rückstandsfrei wieder vom Motor entfernen lassen. Unsere Protektoren werden deshalb einfach verschraubt. Das ist in wenigen Minuten erledigt. Und genauso leicht lassen sie sich wieder entfernen. Ein weiterer

Pluspunkt ist, dass sie bei einer Inspektion einfach am Motorrad verbleiben, eine Demontage ist nicht erforderlich, was Zeit und Kosten spart. Bei der Werkstoffwahl setzen wir auf einen neuen Werkstoff namens *Wunderlich Innovative Hybrid Bonding*. Es handelt sich in diesem Fall um einen faserverstärkten, schlagfesten und zähen Kunststoff, der sich zudem durch seine beeindruckende Verschleißfestigkeit auszeichnet. Auf der dem Ventildeckel zugewandten Innenseite haben wir Segmente aus einem hochtemperaturfesten elastischen Werkstoff konstruktiv integriert. Diese Elastomer-Segmente sind mit Hinblick auf ihre Shore-Härte stoßabsorbierend ausgelegt. Sie nehmen die Lastspitzen zusätzlich zur Verschraubung der Protektoren auf und sorgen für deren gleichmäßige Verteilung. Sie gewährleisten gleichzeitig ein ausgesprochen präzises, enges Spaltmaß zwischen Ventildeckel und Protektor. Veredelt wird das Ganze durch eine Edelstahl-inlage. Nach dem Abschluss der Bauteil-erprobung in unserer Entwicklungsabteilung waren wir so fest von unserem Konzept überzeugt, dass wir den Beweis für die Wirkungsfähigkeit des Systems unter realen Bedingungen unter Beweis stellen wollten. Zu sehen ist das eindrucksvolle und überzeugende Ergebnis unseres Fahrversuchs bei forciertem Landstraßentempo auf dem Gelände des Fahrsicherheitszentrums am Nürburgring auf YouTube.«



YouTube Link

Damit haben wir eine eigenständige Schutzkomponente entwickelt, die mit Hinblick auf die Werkstoffwahl und auf ihr hohes Schutzpotential neue Maßstäbe setzt. Bei den 1250er ShiftCam-Motoren kommt hinzu, dass die Konstruktion des ShiftCam-Mechanismus ausgesprochen aufwändig ist. Da die Ventildeckel ausschließlich kraftschlüssig montiert sind, besteht die Gefahr, dass sich der Ventildeckel bei Gewalteinwirkung relativ zum Zylinderkopf verschiebt und den aufwendigen Ventiltrieb unter Umständen in Mitleidenschaft zieht. Deshalb kommt dem zusätzlichen Schutz der Ventildeckel bei den ShiftCam-Motoren eine besondere Bedeutung zu.

Hoffmann dazu: »Der grundsätzliche Sinn und Zweck unserer Schutzkomponenten, wie zum Beispiel unserer Motor- und Tankschutzbügel, unseren Ventildeckel- und Zylinderprotektoren oder unserer Achsschutzpads ist es, das Motorrad so effektiv wie möglich zu schützen. Das heißt, dass eine Weiterfahrt gewährleistet sein soll. Darüber hinaus sollen die Komponenten die Beschädigung und die damit verbundenen Kosten am Motorrad selbst vermeiden oder

mindestens minimieren. Die beim Unfall auftretenden, teils erheblichen Kräfte und Momente werden primär auf die an den neuralgischen Stellen angebrachten Schutzkomponenten einwirken und diese elastisch oder plastisch verformen oder den Werkstoff verschleifen, das erkennt man leicht an dem Protektor, den wir bei der Erprobung im Fahrversuch eingesetzt haben. Dabei schützte unser Protektor den Ventildeckel und den Zylinderkopf sehr effizient und hat die beiden Grundanforderungen anschaulich erfüllt: Ventildeckel und Motor sind unversehrt geblieben und der Fahrer konnte seine Fahrt nach dem Sturz einfach fortsetzen. Lediglich der originale Zündkerzenstrecker war oberflächlich beschädigt worden. Nach dem Austausch des linken Protektors sieht die eingesetzte R 1250 R aus wie neu.«

Da wir bei Wunderlich nachhaltig und kundenorientiert arbeiten, kann unser Kunde in diesem Fall den linken Protektor separat als Ersatzteil nachordern, da der rechte ja völlig unversehrt geblieben ist. Das spart unseren Kunden Kosten und wir schonen die Ressourcen.



## SCHUTZKOMponentEN.

### WAS IST IHRE AUFGABE ...

Der grundsätzliche Sinn und Zweck unserer Schutzkomponenten fürs Motorrad, wie z.B. unseren Motor- und Tankschutzbügeln, unseren Ventildeckel- und Zylinderprotektoren oder unserer Achsschutzpads ist es, das Motorrad so effektiv wie möglich zu schützen.

#### Das heißt, dass

- eine Weiterfahrt gewährleistet sein soll
- die Beschädigungen und die damit verbundenen Kosten am Motorrad selbst möglichst vermieden oder minimiert werden

Bei der Konstruktion und Dimensionierung unserer Schutzkomponenten legen wir grundsätzlich großen Wert auf die möglichst umfassende Schutzwirkung.

### ... UND WO LIEGEN DIE GRENZEN DER SYSTEME

Dabei muss man sich klar machen, dass die Umgebungsbedingungen und damit auch die Auswirkungen von Unfällen nie identisch oder vergleichbar sind: So sind der Zustand des Fahrbahnbelags, der Streckenverlauf, die Witterung, die Beladung, die Geschwindigkeit, die gefahrene Linie und der technische Zustand des Motorrads nur einige der bestimmenden Faktoren, die unmittelbaren Einfluss auf die Auswirkungen eines Ausrutschers haben. Hinzu kommt natürlich auch das jeweilige Verhalten anderer Verkehrsteilnehmer, mit denen wir uns die Straße teilen müssen. Dies gilt besonders in kritischen Situationen.

Aus der Erfahrung wissen wir also, dass es Auswirkungen geben kann, die auch kapitale Schäden nach sich ziehen können, die selbst die beste Schutzkomponente nicht abfangen kann. Sinngemäß gilt dies auch für die Umgebungsbedingungen bei Umfallern.

Diese Erkenntnis gehört zur Wahrheit dazu.



# WER IST DENN SCHON »DURCHSCHNITT«?



## ÜBER FAHRFREUDE, ZUSÄTZLICHE SICHERHEIT DURCH ERGONOMIE UND DAS PASSENDE FAHRWERK BEIM MOTORRADFAHREN.

### FAHRSPAß!

Der größte Reiz beim Motorradfahren ist der Fahrspaß. Egal ob alleine oder in der Gruppe. Alle Sinne sind geschärft und auf den Moment konzentriert. Wir alle kennen dieses einzigartige Gefühl, im Flow die Landschaft zu durchsurfen! Fahrspaß entsteht dann, wenn die Ergonomie und das Fahrwerk stimmen. Wenn nichts schmerzt, irritiert und wenn man sich vor allem rundum wohl und sicher fühlt. Wenn Motorrad und Fahrer oder Fahrerin eins werden. Wenn die Bedienung intuitiv und ohne Ablenkung abläuft, dann schafft das ein gehöriges Plus an Sicherheit.

### WER IST DENN SCHON »DURCHSCHNITT«?

Aktuelle Motorräder sind besser als je zuvor. Und doch müssen Motorradhersteller bei der Festlegung des Lastenhefts der Maschinen aus wirtschaftlichen Gründen Kompromisse eingehen. Kompromisse heißt, man geht vom Durchschnitt aus: Von einem durchschnittlich schweren Fahrer (ein Fahrer wohlgermerkt, meist nicht einmal von einer Fahrerin) und von durchschnittlich schwerem Gepäck. Ein solches Fahrwerk ist für einen 70 kg schweren Fahrer – erst recht für eine zierliche Fahrerin – viel zu hart, für denjenigen, der 120 kg auf die Waage bringt, ist es zu weich. Beides ist nicht gut! Hinzu kommen die Sitzhöhe, der Wetterschutz, die Erreich- und Bedienbarkeit der Lenkerhebel und die ergonomische Anordnung der Fußrasten. All das ist in der Serie aus nachvollziehbaren Gründen auf die Durchschnittsgröße ausgelegt.

### NUR, WER ENTSPRICHT DENN EIGENTLICH DEM DURCHSCHNITT?

#### DER EINFLUSS DER ERGONOMIE AUF DIE FAHRFREUDE

Ergonomisch ist ein Motorrad, wenn alles sitzt und passt, wenn sich alles an der rechten Stelle befindet. Wenn man mit den Füßen sicher den Boden erreicht, mit den Armen bequem den Lenker und mit Händen und Füßen alle Hebel mühelos und sicher bedienen kann, ohne sich verbiegen oder recken zu müssen. Passt die Ergonomie nicht, kann es zu schmerzenden Verspannungen oder Gelenken kommen, die nicht nur die Fahrfreude, sondern auch die Sicherheit beim Fahren nachteilig beeinträchtigen können.

**FAZIT:** Bei der Ergonomie spielt Ihre Größe und besonders auch Ihre körperliche Gestalt (z.B. die Körpergröße, aber auch das Verhältnis von Beinlänge zu Körpergröße, Größe von Händen und Füßen usw.) eine große Rolle!

#### DAS FAHRWERK UND SEIN EINFLUSS AUF DIE FAHRFREUDE

Zum Fahrwerk kann man grundsätzlich sagen, dass ein gutes Fahrwerk dadurch gekennzeichnet ist, dass es die Räder unter allen Bedingungen am Boden hält, den Kontakt zur Straße beim Beschleunigen, Bremsen und bei der Kurvenfahrt unbedingt sicherstellt. Ohne zu tief in die Physik einzusteigen kann man

zudem sagen, ein Motorrad stellt ein Feder-Masse-System dar. Die Masse setzt sich aus der Maschine und der Fahrerin oder dem Fahrer zusammen. Ist sie oder er zu leicht, »hoppelt« und springt die Maschine, ist er oder sie zu schwer, schlägt sie unter Umständen durch. Bei einer guten Fahrwerksauslegung wird das Gewicht von Fahrer, Fahrerin und eventuellem Sozius unbedingt mit einbezogen.

Genau wie die Fahrweise, die sportlich oder touristisch sein kann. Diese Informationen sind nicht nur hilfreich, ihre Kenntnis ist notwendig, wenn man die Fahrwerkselemente sorgfältig ausgelegt will. Nur so kann ein gutmütiges und vor allem sicheres Fahrverhalten Ihrer Maschine sichergestellt werden.

**FAZIT:** Bei der Fahrwerksauslegung spielt Ihr Gewicht und Ihre Fahrweise eine wesentliche Rolle!

### PASST NICHT? GIBT'S NICHT! WUNDERLICH HAT LÖSUNGEN!

Wir bei Wunderlich sind spezialisiert auf Komponenten, mit denen Sie die Ergonomie und das Fahrverhalten Ihrer BMW auf Ihre ganz individuellen Bedürfnisse und Präferenzen anpassen können, ohne dass Sie Kompromisse eingehen müssen. Diese Komponenten sorgen für Ihre Fahrfreude.

#### ERGONOMIE:

- Passende Sitzbänke (höher, tiefer)
- Windschutz in verschiedenen Ausführungen
- Lenkererhöhungen
- Einstellbare Rasten- und
- Lenkerhebelsysteme

#### WUNDERLICH SUSPENSION-FAHRWERKE:

- Hervorragendes Ansprechverhalten durch die Verwendung bester Werkstoffe, präziser Fertigung und sorgfältiger Montage von Hand
- Individuell für Ihre Bedürfnisse, Ihr Gewicht und Ihre Größe konfiguriert
- Voll einstellbar für Ihre Bedürfnisse und Ihren Fahrstil

Bitte sprechen Sie uns jederzeit gerne an und schildern uns Ihre Fragen und Wünsche. Wir finden eine Lösung für Sie! Erfahren Sie mehr auf den folgenden Seiten.



# DAS ERGONOMIEDREIECK.

Als Ergonomiedreieck beschreibt der Ergonom die Mensch-Maschine-Schnittstellen beim Motorrad. Die Schnittstellen sind offensichtlich, es sind die Stellen, an denen der Mensch mit der Maschine, seinem Motorrad, unmittelbaren körperlichen Kontakt hat. Dies sind der Lenker, die Sitzbank und die Fußrasten.

Ziel der Ergonomie am Motorrad ist es, Einrichtungen zu schaffen, deren optimal räumliche Anordnung ein entspanntes und ermüdungsfreies Fahren erlauben.

Wir bei Wunderlich beschäftigen uns seit über zwei Jahrzehnten mit der Verbesserung der Ergonomie von BMW Motorrädern. Um ein Motorrad individuell anzupassen, bieten sich drei Grundkomponenten an.

## BASISCOMPONENTEN DER MOTORRAD-ERGONOMIE

Wer sein Motorrad mit Hinblick auf die Ergonomie grundsätzlich anpassen möchte, dem empfehlen wir, drei Komponenten ins Auge zu fassen:

1. Unsere Sitzbänke
2. Unsere Lenkererhöhungen
3. Unsere Fußrastenanlagen





# DAS A UND O: DIE ERGONOMIE ALS BASIS FÜRS SICHERE MOTORRADFAHREN.

Das Leben für Motorradfahrer und -fahrerinnen unterhalb der heute üblichen Standardgröße ist nicht gerade leichter geworden in den letzten Jahren. Lag die durchschnittliche Sitzhöhe eines Motorrads in den Achtzigern noch zwischen 750 mm und 800 mm, klettert man heute im Mittel auf 800 mm bis 850 mm Höhe. Auf einer serienmäßigen R 1200 GS Adventure thront man gar in 890 mm Höhe. Und selbst die leichteste aller aktuellen BMW-Enduros, die F 750 GS, bringt es im Serien-Trimm auf respektable 815 mm.

Davon profitiert natürlich der große Mensch. Ist das Gardemaß allerdings zu sehr überschritten, droht auch dem Riesen Unge- mach.

## WAS ALSO TUN, WENN DAS BMW-TRAUMMOTORRAD NICHT ZUR KÖRPERGRÖÙE PASST?

Natürlich bietet BMW ab Werk entsprechende Optionen. Aber nicht jeder kauft ein neues Motorrad ab Werk und bekanntlich sind unsere Zubehör-Lösungen unter Umständen sowieso die bessere und ergonomischere Wahl. Denkbar sind auch diverse Kombinationen.

Bevor Mann oder Frau nun technische Lösungen am zu großen Motorrad angeht, stehen zwei weniger aufwendige Lösungsmöglichkeiten im Raum. Die erste ist simpel: Üben und Lernen! Vieles geht auch mit kurzen Beinen, wenn der Kopf mitmacht. Ein gutes Balancegefühl sowohl für das Motorrad als auch für den eigenen Körper ist das A und O. Kann ich das Zweirad sicher schieben, ist auch das Gefühl AUF dem Motorrad ein ganz anderes. Der Gleichgewichtssinn lässt sich zudem durch einfache Sportübungen und -Geräte bestens schulen. Ergänzen lässt sich dieses sowieso empfehlenswerte Training perfekt durch höheres Schuhwerk. Daytona bietet beispielsweise sehr hilfreiche Motorradstiefel mit höheren Sohlen. Für zu große Motorradfahrer gibt es Vergleichbares nicht, zusammenfallen lässt sich nur schwerlich üben.

## ERSTE WAHL IST EINE PASSENDE SITZBANK

Fruchtet das nun alles nicht, ist das Motorrad dran. Erste Wahl: eine niedrige Sitzbank. Unsere AKTIVKOMFORT-Sitzbank für die aktuelle GS nimmt der Sitzhöhe rund 30 mm, ebenso unsere AKTIVKOMFORT-Sitzbank für die zweizylindrigen F-Modelle. Ein deutlicher Unterschied zum Original – bequemer sind unsere allemal. Mit dieser Tieferlegung ist natürlich eine Verringerung des Kniewinkels verbunden. Das kann als unangenehm empfunden werden, ähnlich dem grundsätzlichen Problem zu großer Fahrer. Aber wir wären nicht wir, hätten wir dafür nicht auch eine Lösung: Unsere Fußrasten-Tieferlegung. Dank dieser wandert zum Beispiel die GS-Fußraste um 25 mm nach unten, ebenso die der F.

Fühlt sich der Fahrer zu groß, hilft zum Beispiel unsere hochkomfortable Gel-Sitzbank ERGO für die XR mit einem Plus von 25 mm. Hilfreich ist auch die Montage einer unserer Lenkererhöhungen, eine kleine Änderung mit großer Wirkung. Die Erhöhung sorgt nicht nur für eine entspanntere und aufrechtere Sitzposition, sondern auch für deutlich mehr Bewegungsfreiheit. Hilfreich für große Fahrer ist auf jeden Fall auch eine hohe Scheibe wie die MARATHON für die GS LC.

Für Sitzriesen bieten sie einen wesentlich verbesserten Windschutz, stark minimierte Verwirbelungen und dadurch geringere Vibrationen.

Wem das alles noch nicht reicht, der muss tiefer in die Technik seines Motorrads eintauchen. Apropos tauchen: Das Durchstecken der Gabelrohre – sofern technisch möglich – ist hier eine der simpelsten Methoden des Tieferlegens. Aber Vorsicht: Erstens leidet darunter die Fahrdynamik und zudem muss auch das voll eingefederte Vorderrad freigängig bleiben – also nicht übertreiben.

## DIE BESTE LÖSUNG: DER FAHRWERKS-SATZ

Die mit Sicherheit beste Lösung zur finalen Tiefer- oder Höherlegung ist ein qualitativ hochwertiger Fahrwerks-Satz mit den entsprechenden Federbeinen für die GS oder einem angepassten



Wunderlich Lenkererhöhung »ERGO«



Fußrasten »VARIO«



Verkleidungsscheibe »MARATHON«



Wunderlich Sitzbank »AKTIVKOMFORT«



Wunderlich Suspension Federbein



Wunderlich Brems- &amp; Kupplungshebel einstellbar »VARIABLE«

Federbein in Verbindung mit anderen Gabelfedern für die F. In Verbindung mit dem Fahrwerksspezialisten Wilbers bieten wir eine eigenständige, hochwertige Produktlinie diverser Federbeine und Gabelfederkits mit exklusiven Abstimmungen für fast alle BMW-Modelle – individuell gefertigt und nach Wunsch abgestimmt, Tieferlegungen bis zu 70 mm sind für einige Modelle machbar, ebenso Höherlegungen bis 25 mm – je nach Modell und Ausstattung.

Also, es gibt keinen Grund zu Verzweifeln und zum Verzicht auf das Traummotorrad, wenn die Größe nicht stimmt – wir helfen! Im vorliegenden Katalog haben wir Produkte, die dem Mainstream entwachsene Motorradfahrerinnen und -fahrerinnen das Leben erleichtern, mit einem besonderen Siegel versehen. Dieses Siegel macht Ihnen die Orientierung leichter. Natürlich beraten wir Sie auch ganz individuell und erklären Ihnen gerne im persönlichen Gespräch alle Möglichkeiten.



Wunderlich Bremshebel-Vergrößerung



# WUNDERLICH SUSPENSION. ANSPRECHEND.

## HÖCHSTE QUALITÄT. INDIVIDUELL KONFIGURIERBAR. VOLL EINSTELLBAR.

Grundsätzlich kann man sagen, dass ein gutes Fahrwerk dadurch gekennzeichnet ist, dass es die Räder unter allen Bedingungen am Boden hält, den Kontakt zur Straße unbedingt sicherstellt.

Das feinfühliges Ansprechen, das sich aus dem geringst möglichen Losbrechverhalten der Bauteile beim Ein- und beim Ausfedern ergibt, ist das wichtigste Maß für die Qualität der Fahrwerkskomponenten und damit des gesamten Fahrwerks.

Wie eigentlich immer ist die Qualität der Komponenten durch die Wahl der Werkstoffe, die Präzision der Fertigung der Einzelteile und durch die Sorgfalt in der Montage bestimmt. Das gilt erst recht für Fahrwerkskomponenten. Perfekt ist das Fahrwerk jedoch erst dann, wenn es die Möglichkeit der ganz persönlichen Konfiguration und der individuellen Einstellbarkeit bietet. Dies ist der hohe Anspruch, den Wunderlich Suspension-Fahrwerkskomponenten erfüllen: Sie erhalten perfekte Fahrwerkskomponenten von höchster Qualität, gepaart mit der Möglichkeit der individuellen Konfiguration und Einstellbarkeit. Unser umfangreiches Programm umfasst nahezu alle BMW Motorräder ab der 1969er /5 Baureihe.

Die Leistungsfähigkeit eines Motorrads wird landläufig immer noch ausschließlich an der Motorleistung gemessen. Die ist freilich eine Größe mit der fast jeder etwas anfangen kann.

Dem Fahrwerk eines Motorrads dagegen messen wir bei Wunderlich mindestens die gleiche Bedeutung zu, wie der schieren Motorleistung. Denn spätestens seit den 70er Jahren wissen wir, was nützen 100 PS und mehr, wenn das Fahrwerk und nicht der Motor die Grenzen setzt.

Die heute gebräuchlichen Motorradrahmen sind steifer denn je und damit besser denn je. Die Qualität der Federbeine und Gabeln werden jedoch nicht selten durch die Vorgaben der Kalkulationsabteilung der Werke definiert und nicht von den technischen Möglichkeiten. Dazu kommt, dass die Motorradhersteller bei der Dimensionierung der Federelemente zwangsläufig Kompromisse eingehen müssen. Kompromiss heißt in diesem Fall, man geht von einem durchschnittlich schweren Fahrer, von einer durchschnittlich schweren Zweimannbesetzung und von durchschnittlich schwerem Gepäck aus. Nur, wer entspricht dem Durchschnitt? Ein solches Fahrwerk ist für einen 70 kg Fahrer – erst recht für eine zierliche FahrerIn zu hart, für denjenigen, der 120 kg auf die Waage bringt, ist es zu weich. Hinzu kommt die Sitzhöhe, die natürlich auch auf die Durchschnittsgröße ausgelegt ist.

Nun könnte man sagen: Man kann nicht alles haben und sich damit zufriedengeben. Im Gegensatz zum Motorradrahmen hat man jedoch die Möglichkeit, die serienmäßigen Feder- und Dämpfungselemente durch solche von höherer Qualität mit spürbar besserem Ansprechverhalten auszutauschen.

Mit unseren Entwicklungs- und Testfahrern haben wir mittlerweile über zwei Jahrzehnte umfangreiche Erfahrung und Erkenntnisse auf der Straße, im Gelände, auf den Pisten der Welt und auf der Rennstrecke gesammelt. Die Erprobung findet nicht selten im Rahmen von anspruchsvollen Wettbewerben wie der Enduro d'Agadir, dem Pikes Peak International Hillclimb, beim BMW BoxerCup, dem RLC Langstreckencup und durch die von uns unterstützten Globetrotter statt.

Dabei deckt sich unser eigenes Lastenheft mit den hohen Anforderungen unserer anspruchsvollen Kunden, die sich ein technisch hervorragendes, individuell konfigurierbares, auf ihre eigenen Bedürfnisse einstellbares Fahrwerk wünschen.



Pünktlich zum beiderseitigen 30-jährigen Firmenjubiläum haben wir und die Nordhorer Wilbers Products GmbH eine weitreichende Kooperation beschlossen. Seit Jahresbeginn 2015 produziert Fahrwerksspezialist Wilbers eine eigenständige Produktlinie für uns. Dabei übernimmt Wunderlich die gesamte Federbein-Palette der Adjustline-, Ecoline- und WESA-Fahrwerke sowie den Hyper Race-Lenkungsdämpfer und die Gabelfederkits mit dem entsprechenden Gabelöl. Zudem produziert Wilbers die Wunderlich Classic-Federbeine, bei denen exklusive Abstimmungen ausschließlich für Wunderlich einfließen.

Wunderlich-Kunden erhalten damit ein individuell gefertigtes Fahrwerk im unverkennbaren Wunderlich Suspension Design, sondern auch in unserer ganz speziellen Wunderlich-Abstimmung. Jedes Federbein wird dabei innerhalb von 5 Arbeitstagen mit einem individuellen Set-Up, abhängig von Einsatz, Beladungsgewicht und Sitzhöhe produziert. Nach der Lieferung an den Kunden wird die bei Wilbers stets übliche Garantiezeit von fünf Jahren durch Wunderlich übernommen.

Die original ESA-Verstell-Einrichtung (am Lenker) bleibt in den meisten Fällen erhalten.

Bei Interesse beraten wir Sie gerne kompetent und auf Ihre Bedürfnisse bezogen. Bitte sprechen Sie uns gerne an! In unserem Wunderlich Suspension-Center erledigen wir auf Wunsch auch den Einbau (inkl. der Kopplung mit der Fahrzeugelektronik) und sämtliche Wartungsarbeiten an den Wunderlich-Suspension-Fahrwerken. Für unsere Kunden bedeutet das Individualität, Qualität und Service auf höchstem Niveau.

In unserem Webshop können Sie Ihre Fahrwerkskomponenten modellbezogen, individuell und für Ihre Bedürfnisse hin konfigurieren. [www.wunderlich-suspension.de](http://www.wunderlich-suspension.de)



Link  
»Wunderlich Suspension«

# WUNDERLICH SUSPENSION-CENTER.

## DAS FAHRWERK ...

Unser durchdachter Fahrwerks Konfigurator, mit dem Sie Ihre ganz individuellen Fahrwerkskomponenten für Ihr BMW Motorrad zusammenstellen können, erfreut sich großer Beliebtheit. Er ist leicht zu bedienen: Sie können alle erforderlichen Parameter und Bedürfnisse eingeben und »heraus« kommen dann hochwertige Fahrwerkskomponenten, die auf Sie und Ihre persönlichen Ansprüche zugeschnitten sind und die Sie passgenau leicht selbst verbauen oder auch in unserem Wunderlich Suspension-Center verbauen lassen können.

Aus vielen Gesprächen mit unseren Kunden nehmen wir den Eindruck mit, dass die Fahrwerkstechnik und die mit ihr verbundenen Begriffe, wie Dämpfung, Zug- und Druckstufe oder Federrate, ein Buch mit sieben Siegeln sind. Häufig spüren unsere Kunden, dass mit dem Fahrwerk etwas nicht in Ordnung ist, dass das Vorderrad anders federt und dämpft als das hinten, dass die Maschine gefühlt durch Kurven »eiert« oder der Rahmen »irgendwie rührt«. Aber an welchen Stellschrauben man drehen muss oder ob die Fahrwerkselemente schlicht verschlissen sind oder eine Gabel z.B. verspannt montiert ist, viele, die sich nicht regelmäßig mit Fahrwerken beschäftigen, können dies nicht einschätzen. Manchmal reicht bereits ein Fahrwerkservice, um die Probleme zu beheben. Dennoch ist dieses Spüren, dass sich etwas nicht richtig anfühlt wesentlich, denn es gibt dem Fachmann erste wichtige Anhaltspunkte, den Zustand eines Fahrwerks einzuschätzen und festzustellen, wie man Abhilfe schaffen kann.

Der erste Schritt, den wir empfehlen, ist der Fahrwerkscheck.

## ... IN DER FAHRWERKSTATT

Der erste Schritt ist also ein Fahrwerkscheck durch einen zertifizierten Fachmann.

Aufgrund der zahlreichen Nachfragen bieten wir seit Anfang 2020 in unserem Wunderlich Suspension-Center diesen ganz besonderen Kundendienst. Dabei beschränken wir uns bei Wunderlich nicht auf einen einfachen Fahrwerkscheck, sondern machen eine umfassende Fahrwerksanalyse. Die Fahrwerksanalyse beinhaltet eine vollständige professionelle Sicht- und Funktionsprüfung. Diese dient primär dazu festzustellen, ob die Fahrwerkskomponenten nur verstellt oder verschlissen sind oder ob ein Fahrwerkservice notwendig ist. Abhängig von dieser Analyse machen wir Ihnen einen individuellen Lösungsvorschlag. Das kann eine Empfehlung zum Justieren der Fahrwerkskomponenten Ihrer BMW, ein Servicevorschlag oder aber eine Empfehlung zur Umrüstung des Fahrwerks sein.

Bitte sprechen Sie gerne Sebastian Klettke, unseren zertifizierten Fahrwerksspezialisten an, der unter anderem auch mit verantwortlich ist für die Vorbereitung unserer BoxerCup- und Langstreckenmaschinen. Er steht Ihnen gerne zur Verfügung.

Wünschen Sie Beratung zu Wunderlich Suspension? Unsere Fachleute stehen Ihnen gerne zur Verfügung:

### Wunderlich Suspension Support:

Telefon: +49 (0)2641 3082-230/-810

E-Mail: [suspension@wunderlich.de](mailto:suspension@wunderlich.de)





# ANSTÄNDIGE GEPÄCKLÖSUNGEN. INNOVATIV UND HALTBAR.



Wir sind bekannt für unsere wohldurchdachten, innovativen und auf BMW Motorräder spezialisierten Gepäcklösungen. Dazu zählt zweifellos DER Allrounder unter den Tankrucksäcken: Der extrem strapazier- wie anpassungsfähige ELEPHANT-Tankrucksack. Einerlei, ob Kartenfach, Fotoeinsatz oder Kühltasche, es gibt nichts, was er nicht kann. Für alltägliche Fahrten empfehlen wir unseren Tankrucksack Sport oder unsere praktischen und funktionalen Hecktaschen. Nicht zu vergessen sind unsere vielseitigen Lenkertaschen,

die ausgeklügelten, enganliegenden und passgenau handgefertigten Taschen, die sich in die Verkleidung, den Tankschutzbügel oder gar als Gap Bag zwischen Heckträger und Rücklicht wunderbar integrieren lassen. So bleibt kein Stauraum ungenutzt. Auch unsere erfolgreiche Mammut-Serie für die R nineT sei hier erwähnt.

Unser Programm runden unsere beliebten und robusten Gepäckaufnahmen für die BMW Reise-Tourer ab.

## ELEPHANT & Co. EINE KLEINE MATERIALKUNDE.

Mit unserer Haltung, nur allerbeste Qualität zu liefern, werden unsere Tankrucksäcke und Motorradtaschen fast ausschließlich aus hochwertigem CORDURA®-Gewebe gefertigt. Sie sind mit unserem CORDURA®-Label gekennzeichnet.

Was aber ist CORDURA® eigentlich? CORDURA® ist ein Material, das durch seine überragende Abriebfestigkeit und Robustheit gekennzeichnet ist. Es handelt sich um eine eingetragene Marke des Schweizer Unternehmens Invista. Die Entwickler dort schufen ein besonderes Verfahren, technisches Gewebe aus Polyamid, also Nylon, herzustellen. Das Besondere daran: Bei der Herstellung von CORDURA® werden Polyamidfasern zunächst systematisch zerschnitten, danach erneut versponnen, um schließlich endgültig verwoben zu werden. Damit erhält es seine wesentlichen, spezifischen Material- und Gewebeeigenschaften. Es ist reiß- und abriebfester sowie robuster als herkömmliches Nylon. Die leicht angeraute Oberfläche gibt dem Material einen angenehmen und rutschfesten Griff. Es ist wasserabweisend: Feuchtigkeit perlt einfach ab und trocknet extrem schnell. Was CORDURA® für unseren Einsatzzweck besonders interessant macht, ist seine außerordent-

liche Abriebfestigkeit im Vergleich zu Baumwolle, Polyester oder herkömmlichem Nylon. Tankrucksäcke und Taschen sind auf dem Motorrad ständig einer hohen Beanspruchung ausgesetzt. Wind und Wetter, Feuchtigkeit und Regen, Schmutz, aber auch die mit der Sonneneinstrahlung verbundene UV-Strahlung sowie die allgegenwärtigen, mechanischen Belastungen beanspruchen das Material aufs Höchste. Während andere, minderwertigere Materialien unter dieser Belastung relativ schnell verschleifen und an Stabilität und Zuverlässigkeit verlieren, behält CORDURA® über einen langen Einsatzzeitraum seine Materialeigenschaften und sein Erscheinungsbild.

Aber CORDURA® ist nicht gleich CORDURA®. CORDURA® 330, die leichteste und dünnste Variante, wird meist in Bekleidung oder sehr leichten Taschen verwendet. 500er CORDURA® wird für die meisten Einsatzzwecke als voll ausreichend erachtet, weshalb viele Gepäckstücke daraus gefertigt werden. Wir bei Wunderlich verwenden ausschließlich CORDURA® 1000, den »Outdoor-Panzer«, das perfekte und in jeder Hinsicht widerstandsfähigste Material.







Wunderlich Tankrucksack »Elephant Sport« am Beispiel der R 1200 GS LC Adventure



Bei allen Vorzügen wissen Spezialisten jedoch auch, dass CORDURA® einen Nachteil hat: Wegen seiner rauen Struktur und der damit verbundenen größeren Oberfläche lässt es sich im Vergleich zu Nylon nur mit aufwendigeren Verfahren beschichten. Die Beschichtung erfolgt mit einer PVC-freien Acrylat- oder Polyurethanbeschichtung. Durch die Imprägnierung mit Fluorcarbon ist unser Gewebe zudem schmutz- und wasserabweisend.

Wir betreiben den Aufwand aus Überzeugung, um aus diesem einzigartigen hochwertigen technischen Gewebe perfekte, langlebige, belast- und beanspruchbare Motorradtaschen zu fertigen.

Diese aufwendigen Verfahren und die sorgfältige Fertigung und Verarbeitung haben einen Wert. Einen Wert, der sich auch im Preis niederschlägt, ja niederschlagen muss. Dazu stehen wir. Der Preis ist jedoch lange vergessen, wenn Ihr Wunderlich Tankrucksack auch nach Jahren und unzähligen Kilometern zuverlässig gute Dienste leistet. Wie am ersten Tag.

CORDURA



GEWEBE

Das Wunderlich CORDURA®-Label

**Bestandteile unseres Tankrucksacks:**

Der Tankrucksack besteht aus 115 Teilen, insgesamt werden hier 46 verschiedene Materialien verarbeitet. Bei der Herstellung werden 57 Schnittteile zusammengeführt und vernäht. Die Gesamtlänge der Spritzwasser geschützten Reißverschlüsse beträgt 4 Meter.









# DIE GENIALEN WUNDERLICH GEPÄCKAUFNAHMEN.

Platz für Gepäck auf der großen Tour kann man bekanntlich nie genug haben. Viele Motorradreisende transportieren deshalb zusätzliches Softgepäck wie Taschen, Rollen, Zelt, etc. auf den Seitenkoffern. Speziell für diesen Zweck haben wir diese genialen Ge-

päckaufnahmen entwickelt. Diese werden einfach und sicher ohne Anbohren der Koffer an den Original Halterungen montiert. Die funktionalen Wunderlich-Gepäckaufnahmen gibt es für die Vario-Koffer der BMW GS-Modelle und für die großen BMW-Reisetourer.



Wunderlich  
Gepäckauf-  
nahme am  
Beispiel der  
R 1200 GS LC  
Rallye





# WUNDERLICH MOTORRÄDER IM CARBON-TRIMM.

## WIE KEIN ZWEITER WERKSTOFF VERBINDET CARBON TECHNISCHE UND ÄSTHETISCHE ANSPRÜCHE AUF HÖCHSTEM NIVEAU.

LANGJÄHRIGE ENGE ZUSAMMENARBEIT ZWISCHEN DEN SPEZIALISTEN WUNDERLICH UND ILMBERGER



Die Verarbeitung von Carbon, besonders für Motorräder, hat einen Namen: Ilmberger. Deshalb arbeiten wir seit vielen Jahren mit den Spezialisten aus Bayern zusammen. Die langjährige persönliche Freundschaft der beiden Geschäftsführer Frank Hoffmann und Julius Ilmberger fördert den regelmäßigen Gedankenaustausch zu zahlreichen technischen Ideen. Die enge Verbindung zwischen Wunderlich und Ilmberger reicht dabei bis in die Motorsportabteilung von Wunderlich. Unsere Langstreckenmaschinen sowie unsere Pikes Peak Rennmaschinen sind selbstverständlich mit Ilmberger Carbon-Komponenten ausgestattet.

### ILMBERGER TECHNOLOGIE

Ilmberger verwendet ein eigens entwickeltes Prepreg, sogenanntes preimpregnated fibres, also vorimprägnierte Kohlefaser-matrizen. Die Verarbeitung erfolgt ingenieurmäßig nach der jeweils zu erwartenden spezifischen Bauteilbelastung. Die erfahrenen bayerischen Spezialisten dimensionieren dabei das Faservolumen und definieren die Ausrichtung der einzelnen Faserlagen. Im Anschluss wird die Matrix mit viel Erfahrung blasenfrei handlaminieren. Nach dem Aushärten im Autoklaven genügen die Ilmberger Carbon-Komponenten höchsten Ansprüchen und höchsten Beanspruchungen.

Der Raumfahrtwerkstoff spielt mit bis zu 70% Gewichtsersparnis gegenüber dem Serienteil und mit seiner gewichtsspezifischen Steifigkeit sein ganzes Potential aus, die Form folgt dabei jeweils der Funktion. Zum Schutz der wertvollen Bauteile werden die Oberflächen gleich zweifach geschützt (auch die nicht sichtbaren Rückseiten): Zunächst wird eine spezielle, schützende Kunststoffbeschichtung aufgetragen. Das Finish erhalten die Bauteile mit einer aufwendigen klaren Lackierung, die einen tiefen Glanz erzeugt und die Ästhetik der Kohlefaserverbundstruktur betont.





## DESIGN

Wir bei Wunderlich legen bei der Entwicklung unserer Premium-Komponenten größten Wert auf das integrierte Design. Darunter verstehen wir, dass sich unsere Produkte ins jeweilige Fahrzeug integrieren. Dabei betonen wir die Linien der jeweiligen Maschine und berücksichtigen den Werkstoff und die Oberflächentextur angrenzender Serienbauteile. Ilmberger Carbon-Komponenten sind nach den gleichen Gestaltungsgrundsätzen designt.

Die Carbon-Komponenten von Ilmberger unterstreichen perfekt den High-Tech Anspruch Ihrer BMW mit der einzigartigen Anmutung echten Carbons.

## DAS ILMBERGER CARBON-SORTIMENT BEI WUNDERLICH



Hier finden Sie alle Ilmberger Carbon Komponenten für Ihr BMW Motorrad, übersichtlich nach den BMW Modellreihen sortiert.



Speziell für die neue R 1250 GS haben wir Ihnen hier das Ilmberger Programm zusammengefasst.



Ilmberger  
Carbon – So  
entsteht das  
schwarze  
Gold





# WUNDERLICH LADEN UND AUSSTELLUNG.

In unserem neuen Laden und Ausstellungsraum präsentieren wir Ihnen unser vielseitiges Produktsortiment und stets eine Auswahl an Konzeptmotorrädern, die mit unseren Komponenten voll ausgestattet sind. Sie veranschaulichen damit die Möglichkeiten, die Ihnen unsere Produkte und Komponenten bieten. Auch das gläserne Test- und Werkstatt-Service-Center lädt ein, einen Blick hinter die Kulissen zu werfen!

Unsere Mitarbeiter stehen Ihnen dabei gerne mit ihrer Kompetenz und Erfahrung beratend zur Seite. Nehmen Sie unsere Produkte und Komponenten in die Hand und machen sich ein Bild von der Qualität und Ausführung.



**Silvia Ide**  
Leitung Laden und Ausstellung

**Wunderlich Laden und Ausstellung:**  
Telefon: +49 (0)2641 3082-290  
E-Mail: shop@wunderlich.de

## WUNDERLICH TEST-CENTER.

Die berühmte Katze im Sack? Nicht bei uns! Wir glauben fest an den Wert unserer Produkte. Das kommt nicht von ungefähr: wir entwickeln Ideen und fertigen unsere Produkte und Komponenten sorgfältig und wir erproben sie nicht nur im Fahrversuch, sondern auch beim Anbauen ausgiebig, bevor wir sie in unser Sortiment aufnehmen. Dieses Prozedere stellt sicher, dass wir nur Produkte anbieten von denen wir selbst überzeugt sind.

Weil das so ist, können Sie folgende Wunderlich Ergonomie-Komponenten, die einfach passen müssen, in unserem Test-Center an der eigenen Maschine testen:

- Windschutzscheiben,
- unsere Spoiler-Aufsätze VARIO,
- unsere AKTIVKOMFORT-Sitzbänke (außer die Classic by Wunderlich Sitzbänke) und
- die Classic by Wunderlich Fahrwerksstreben.

Bei Interesse empfehlen wir Ihnen, vorab mit unseren zuständigen Mitarbeitern unter +49 (0)2641 3082-810 Kontakt aufzunehmen, zur Beratung und um auf Wunsch einen Termin zu vereinbaren. Wir montieren Ihnen dann die Testprodukte in unserem gläsernen Test- und Werkstatt-Service-Center

Doch damit nicht genug. Unsere Premiumhändler bieten Ihnen den gleichen exklusiven Service an. Nehmen Sie dazu einfach mit Ihrem Premiumhändler vor Ort Kontakt auf.

Neben der exklusiven Möglichkeit, die o.g. Produkte an der eigenen Maschine ohne Risiko zu testen, geben wir eine in der Motorrad-Branche einzigartige Garantie: Wenn Sie nicht zufrieden sind, räumen wir Ihnen das Recht der Rückgabe innerhalb von 60 Tagen ab dem Kaufdatum ein.



# WUNDERLICH WERKSTATT-SERVICE-CENTER.

Unser kompetentes und erfahrenes Werkstatt-Team kümmert sich mit Sorgfalt ums individuelle Um- und Anbauen von Wunderlich Komponenten an Ihrer BMW. Es ist in die Produktentwicklung eingebunden und mit dem Wunderlich Sortiment bestens vertraut.

Unsere Mitarbeiter stehen Ihnen für Fragen und zur Beratung gerne zur Verfügung. Sie sind hervorragend ausgebildete Spezialisten, die Ihre persönlichen Wünsche und Ihren Auftrag mit Ihnen durchsprechen. Sie planen die Arbeiten professionell und führen sie im Anschluss an Ihrer BMW nach dem jeweils aktuellen Stand der Technik durch.

Dazu sind unsere Werkstätten hochmodern mit Spezialwerkzeug und mit Leistungsprüfstand ausgestattet. Damit haben Sie die Gewissheit, sich jederzeit auf Ihre BMW verlassen zu können.



**Bartolome (Tom) Oliver-Daumen**  
Technischer Leiter Kunden- & Versuchswerkstatt

Kraftfahrzeugtechniker-Meister und staatl. gepr. Techniker  
Fachrichtung Fahrzeugtechnik, langjähriger Motorsport-Spezialist und professioneller Motorsport-Techniker

**Wunderlich Werkstatt-Service-Center:**  
Telefon: +49 (0)2641 3082-810  
E-Mail: [werkstatt@wunderlich.de](mailto:werkstatt@wunderlich.de)

# WUNDERLICH SUSPENSION-CENTER.

Im Wunderlich Suspension Center dreht sich alles rund ums Fahrwerk und die Komponenten aus dem Wunderlich Suspension Programm. Nutzen Sie die Gelegenheit für eine Fahrwerksanalyse durch unsere zertifizierten Experten. Mit folgenden Leistungen steht Ihnen unser Team gerne zur Verfügung:

- Fahrwerksanalyse
- Fahrwerksservice
- Fahrwerksabstimmung
- Fahrwerksumrüstung

Wünschen Sie Beratung zu Wunderlich Suspension?  
Unsere Fachleute stehen Ihnen gerne zur Verfügung.



**Sebastian Klettke**  
Leitung Wunderlich Suspension-Center

Zertifizierter Fahrwerkspezialist und  
MOTORSPORT Crewchief

**Wunderlich Suspension Support:**  
Telefon: +49 (0)2641 3082-810  
E-Mail: [suspension@wunderlich.de](mailto:suspension@wunderlich.de)

## UNSERE ÖFFNUNGSZEITEN:

### WUNDERLICH LADEN

#### Montags bis Freitags:

9:30 Uhr bis 18:00 Uhr

#### Samstags:

9:00 Uhr bis 16:00 Uhr (April bis Oktober)

9:00 Uhr bis 14:00 Uhr (November bis März)

### WUNDERLICH TEST- UND WERKSTATT-SERVICE-CENTER

#### Montags bis Freitags:

9:30 Uhr bis 17:00 Uhr

#### Samstags:

9:00 Uhr bis 13:00 Uhr (April bis Oktober)

### WUNDERLICH SUSPENSION-CENTER

#### Montags bis Freitags:

9:30 Uhr bis 17:00 Uhr

#### Samstags:

9:00 Uhr bis 13:00 Uhr (April bis Oktober)







# Wunderlich

MOTORSPORT



**WIR DANKEN UNSEREN FAHRERN UND UNSERER BOXEN CREW FÜR IHREN ERFOLGREICHEN EINSATZ:**

- + BOXERCUP: CHRISTOPH »FIFTY« HÖFER UND NATE »N8!« KERN
- + PIKES PEAK: LUCY GLÖCKNER
- + RLC: SVEN CREMER, CHRISTOPH »FIFTY« HÖFER, SEBASTIAN KLETTKE & JANUSCH PROKOP

# WUNDERLICH MOTORSPORT

Die Bandbreite der erfolgreichen motorsportlichen Aktivitäten von Wunderlich MOTORSPORT ist enorm: Sie reicht von der Teilnahme an Langstrecken (RLC)- und Straßenrennen, über Enduros wie die Enduro d'Agadir bis hin zum legendären Pikes Peak International Hillclimb, dem herausragenden und anspruchsvollsten aller Bergrennen in den USA. 2019 kam die erfolgreiche Teilnahme am BMW Motorrad BoxerCup hinzu, die auf seriennahen BMW R nineT-Racern ausgetragen wurde. Darüber hinaus freuen wir uns über unser Engagement beim German Endurance Racing Team GERT56 im Rahmen der Endurance World Championship, der internationalen Langstreckenmeisterschaft, in der kommenden

Saison. Triebfeder hinter dem ambitionierten Engagement sind Erich Wunderlich und Wunderlich MOTORSPORT Teammanager Frank Hoffmann.

Alle Infos und Termine auf:

[www.wunderlich.de/action/wunderlich-motorsport](http://www.wunderlich.de/action/wunderlich-motorsport)



Link  
»Wunderlich MOTORSPORT«





# CHRISTOPH »FIFTY« HÖFER #73 UND NATE »N8!« KERN #12 BEENDEN DEN BMW BOXERCUP 2019 SOUVERÄN ALS CHAMPION UND VIZECHAMPION.

## WUNDERLICH MOTORSPORT DOMINIERT 2019 DEN BMW BOXERCUP.

Seit Sonntag, dem 29. September 2019, nach dem Finalrennen in Hockenheim ist es amtlich: Christoph »Fifty« Höfer #73 und Nate »N8!« Kern #12 von Wunderlich MOTORSPORT haben die Trophäe des neu aufgelegten, beliebten und hart umkämpften BMW BoxerCups, der auf den legendären Motorrad-Rennstrecken Europas ausgetragen wurde, für uns nach Hause geholt. Nach Hause heißt: In die neue Wunderlich Unternehmenszentrale im Innovationspark Rheinland in Grafschaft-Ringen.

Geschäftsführer und Teammanager Frank Hoffmann: »Wir freuen uns mit »Fifty«, der BoxerCup Champion 2019 wurde, und mit »N8!«, der die Vizemeisterschaft holte, und wir gratulieren den beiden herzlich zu ihrer herausragenden Teamleistung. Beide Rennfahrer haben sich in jedem Rennen der Saison harte, leidenschaftlich motivierte, aber stets faire Schlachten geliefert und das Publikum in ihren Bann gezogen. »Fiftys« Meisterschaftssieg

war dabei lange nicht ausgemacht, hat er doch in »N8!« einen ebenbürtigen Gegner gefunden. »N8!«, unser amerikanischer Haudegen, ist Boxer-Urgestein und mit dessen speziellen Eigenarten bestens vertraut. »Fiftys« Vorteil wiederum liegt in seiner ausgeprägten Streckenkenntnis. Beide sind -trotz der notwendigen Rivalität- als Sportsmänner zu einem echten Team zusammengewachsen. Was mich besonders freut: Diese für uns wichtige Meister- und Vizemeisterschaft fallen zeitlich mit der Eröffnung unserer neuen Unternehmenszentrale im Innovationspark Grafschaft Ringen zusammen. So hatten wir gleich zwei Gründe zum Feiern!«



YouTube Link:  
Finalrennen  
BoxerCup  
2019



EINE KURZE GESCHICHTE VOM ZYLINDERSCHLEIFEN, VON ECHTEM TEAMGEIST UND DAVON, WIE MAN RICHTIG SCHNELL BOXER FÄHRT

# INTIME EINBLICKE INS BOXERCUP-TEAM VON WUNDERLICH MOTORSPORT.

Von Toni Börner

Seit 2019 gibt es ihn wieder: Den BMW BoxerCup. Anders, als in der ersten Auflage im Rahmen des Motorrad-Grand-Prix, dafür mit der pfeilschnellen, seriennahen R nineT. Wunderlich gehört mit seiner Sparte BOXER-SPIRIT international zu den Anbietern mit dem größten Sortiment zum Umbauen aller Varianten der R nineT-Familie. Mit Wunderlich MOTORSPORT war man am Pikes Peak und beim Langstreckencup am Nürburgring ausgesprochen erfolgreich. Da lag es nahe, die Chance zu ergreifen, BOXER-SPIRIT und MOTORSPORT zusammenzuführen: Nate »N8!« Kern aus den USA und der ehemalige Suzuki GSX-R1000-Cup Champion Christof »Fifty« Höfer sollen um Siege und die Meisterschaft kämpfen.

»Eigentlich wollte ich keinen Rennsport mehr machen«, grinste Frank Hoffmann, Geschäftsführer von Wunderlich, noch zu Jahresbeginn. Doch der Rennsport ist ein Virus, gegen den kein Kraut gewachsen ist.« Es gab, als klar war, dass der Cup kommt, einige Gespräche, teils direkt mit BMW, über Nate Kern. Ich wusste natürlich, wer das ist. Er fährt seit Jahren BMW – und kommt dann auch noch aus Amerika, ein für uns relevanter und wichtiger Markt.«

Kern selbst ist der Boxer-Dinosaurier, jeder im Team sagt: Als Nate Kern auf die Welt kam, da hat er nach dem Boxer-Konzept gefragt. Eine Anspielung darauf, dass Kern bereits beim Ur-Boxer-Cup in Daytona und Anfang der 2000er Jahre dabei war. »Haha«, lacht

Kern, wenn man ihn darauf anspricht.« Das Fahren einer BMW-Rennmaschine mit Boxermotor am Limit fordert mich heraus und es fasziniert mich. Ich will jetzt nicht übermäßig philosophisch werden, aber ich glaube, so wie man ein Buch nicht nach seinem Umschlag beurteilen sollte, so sollte man eben ein Rennmotorrad nicht nach seiner Zylinder-Ausrichtung beurteilen.« Die Faszination für das Motorenkonzept ist bei Kern seit fast 20 Jahren ungebrochen.« Der Boxer, der irritiert die Leute richtig – und er irritiert mich selbst auch heute noch.« Besonders das spezielle Feeling hebt er dabei hervor – das sich über die Jahre nicht wesentlich verändert hat. Es ist eine Art Old-School-Feeling, wie der Amerikaner sagt, das sich beim Fahren eines Boxers einstellt, technologisch sind die R nineT top, State of the Art sozusagen – aber das Gefühl und die Technik, die notwendig sind, den Boxer gekonnt und schnell am Limit zu bewegen, das ist geblieben. Ein Balanceakt, der richtig Spaß macht.«

Doch leicht sollte es Kern nicht gemacht werden. Wunderlich schickte mit Christof Höfer einen pfeilschnellen Mann als Teamkollegen mit ins Rennen. Höfer ist ehemaliger Suzuki GSX-R1000-Cup Champion, wollte 2018 in Deutschlands Top-Klasse der IDM Superbike motiviert angreifen – aber eine komplizierte Schulterverletzung warf den Hessen aus dem Rennen.« Ich wollte dieses Jahr unbedingt meine verpasste Chance in der IDM Superbike noch mal in Angriff nehmen«, so Höfer.





## KEIN SIEG, KEIN ERFOLG OHNE DIE BOXENCREW!

Eins ist klar: Siegen und Erfolge haben kann nur der, dessen Mannschaft im Hintergrund die Rennmaschinen akribisch vorbereitet, während des Rennens die Stopps routiniert absolviert und im Falle von technischen Herausforderungen blitzschnell entscheidet, was zu tun ist. Im Rahmen des RLC (Reinoldus Langstreckencup am

Nürburgring) hat sich ein Team aus Wunderlich Mitarbeitern verschiedener Abteilungen zusammengefunden, die unser Team mit Freude unterstützen. Im Zentrum der Boxencrew stehen drei besonnene, erfahrene, technisch versierte und kompetente Männer: Christian Reifert, Sebastian Klettke und Peter Schwellenbach. v.l.n.r.

»Das wollte ich auf Biegen und Brechen – aber leider hat das Budget dafür nicht gereicht.« Höfer war am Boden zerstört, ist aber ein durchweg positiver Mensch, der in seinem Leben schon einige Rückschläge hat verkraften müssen und trotzdem immer wieder seine Tiefpunkte überwinden konnte. »Wo eine Tür zu geht, gehen manchmal zwei oder drei neue Türen wieder auf«, sagt er. »Und dann kam der Anruf von Frank Hoffmann, dem Geschäftsführer von Wunderlich: Fifty, hast du nicht Lust, den BoxerCup für Wunderlich MOTORSPORT zu fahren?« Natürlich hatte er. Höfer und Hoffmann kennen sich seit Jahren, sind selbst schon Rennen gegeneinander gefahren. Und ganz nebenbei: Auf Rennen mit 1000er Vierzylindern muss er dann auch nicht verzichten, denn Wunderlich MOTORSPORT tritt auch im Reinoldus Langstrecken Cup mit der Doppel-R erfolgreich am Nürburgring an. Seit 2019 mit Höfer im Sattel.

Und auch Kern hat Erfahrung mit dem Münchener Superbike aus Berlin-Spandau. In den USA ist der Publikumsliebbling BMW-Markenbotschafter für die S 1000 RR, was aber seine Liebe zum Boxer-Konzept nie gebrochen hat. Und so wurde im Team die Idee geboren: Höfer kennt die Strecke und Kern den Boxer. In den

ersten Trainingssessions der Wochenenden, machen die Teamkollegen – die gleichzeitig ihre jeweils härtesten Kontrahenten sind – gemeinsame Sache. Zumindest meistens.

Nate Kern bekam gleich beim Saisonauftakt am Lausitzring eine Lektion. Ja, der »alte Hase«, der Boxer-Dino. Aber eben nicht unbedingt was die sportliche Leistungsfähigkeit anbelangt. »Man, das hatte ich nicht erwartet – da muss ich noch mal an die Geräte, so reicht meine Fitness nicht aus, um Fifty zu schlagen«, hatte der US-Amerikaner nach den ersten beiden Läufen zu Protokoll gegeben. »Ich glaube, er hat sich das alles etwas einfacher vorgestellt, als es dann tatsächlich war. Das freut mich natürlich«, kontert Fifty grinsend. Beide sprechen von gegenseitigem Respekt. »Trotzdem habe ich einen absoluten Siegesdrang und den will ich in jedem Rennen ausleben«, so Höfer. »Das hat Nate aber genauso.« Die Strecken von Höfer und die Geheimnisse des Boxer-Fahrens von Kern. Das ist der Deal der beiden Teamkollegen. Nate gibt ein paar Einblicke: »Es kommt wirklich auf die Kurve an. In langsamen Kurven musst du nicht so sehr Hang-Off fahren, in schnellen solltest du das tun. Aber du solltest nicht so viel Körper einsetzen, weil du über die Distanz müde wirst, denn diese seriennahen



Boxer sind richtig schwer. Aber auch richtig dynamisch. Wenn du eine Saison lang auf einem Boxer Rennen gefahren bist, bist du ein besserer Fahrer«, ist Kern überzeugt. Im Team Wunderlich treffen seiner Meinung nach drei Generationen aufeinander. »Da gibt es den Fahrstil, den Frank verkörpert und den der jungen Generation von Fifty«, sagt Kern.« Ich bewege mich irgendwo dazwischen. Du musst den richtigen Mix treffen, aus altbewährt und aus neu.«

Frank Hoffmann will den herausfordernden Seitenhieb von Kern nicht einmal dementieren.« So ein Motorrad muss halt mit viel Körpereinsatz gefahren werden«, sagt der Wunderlich-Geschäftsführer und Teammanager, der selbst als Entwicklungspilot für den aktuellen BoxerCup mitgewirkt und getestet hat. »Da sind die jungen Burschen im Vorteil mit ihrem Hanging-Off-Stil. Die alten



Haudegen fahren meinen Oldschool-Style und die kommen da nicht mehr mit. Diesem Motorrad musst du Speed abverlangen, indem du den Schwerpunkt vom Motorrad wegnimmst. Das ist nicht mehr mein Stil, das passt eher zu jüngeren Leuten. Von außen ist das aber sehr beeindruckend und spektakulär zu sehen, wie schnell die mit diesen Motorrädern fahren können.«

»Es gibt Fahrer, die haben nationale Superbike-Meisterschaften, sogar MotoGP-Rennen gewonnen – die nie Hang-Off gefahren sind oder die Buden angestellt haben«, fährt Kern fort.« Aber auf dem Boxer musst du deinen Körper einsetzen, damit die Zylinderköpfe frei bleiben, weil du weniger Schräglage fahren kannst. Wenn du nur 80 von 100 Prozent der korrekten Körperhaltung hast, setzt du mit dem Zylinder auf, denn das würde nur zu Stürzen führen. Je nach dem, mit welchem Zylinder du schleifst, entscheidet, wie du abfliegst. Wenn der linke Zylinder, der wegen des asymmetrischen Versatzes der beiden Zylinder weiter vorne sitzt als der rechte, aufsetzt, geht zuerst das Vorderrad weg. Setzt dagegen der Rechte auf, geht es hinten weg. Ich schleife mit den Zylindern nur gegen Ende eines Rennens – wenn die Kraft nachlässt und mein Körper sich gegen den Hang-Off sträubt.«

Hoffmann weiß: »Wenn der Zylinder auf den Boden kommt, dann fährt das Motorrad nicht mehr den Radius, den du eigentlich fahren willst, das war mit den »alten« BoxerCup-Maschinen auch nicht anders. Das Motorrad fährt dann einen weiten Radius und du musst dann einfach die Ruhe behalten, das dann wieder ein bisschen aus der Schräglage raus zu holen und dann den Radius fahren, den du fahren willst. Das hört sich doof an, aber irgend-

wie geht es. Also, Stürze sind relativ selten – und wenn, dann ist am Motorrad meist nicht viel, weil die so spartanisch ausgestattet sind. Die sind echt stabil, die Dinger. Wer in den Motorradrennsport rein schnuppern will, der ist hier genau richtig.«

Man merkt, wenn man sich mit Kern unterhält, welches Feuer dieses Gesprächsthema in ihm entfacht. Irgendwann aber bremst er sich selbst ein. »Ich will eigentlich gar nicht zu viele Geheimnisse preisgeben«, schielt er verschmitzt in Richtung des Teamkollegen Höfer. »Fifty ist jung, hungrig und einfach eine andere Generation. Die hinterfragen heute alles und wollen alles ganz genau wissen. Ich habe alles, was ich über den Boxer weiß, von Stephane Mertens gelernt – aber der hat mir da nichts erzählt, sondern ich habe mir das im ursprünglichen BoxerCup auf der Strecke bei ihm abgesehen. Seit 2004 bin ich nichts anderes mehr als BMW gefahren.«

Höfer weiß, dass er noch viel lernen kann – wenngleich er sich als Dominator des BoxerCup 2019 entwickelt und die meisten Rennen gewonnen hat. »Ich weiß gar nicht, wo ich da anfangen und aufhören soll«, sagt er mit Hinblick auf die Unterschiede aus den 1000 ccm-Bikes, die er bisher gefahren ist, zur R nineT. Als erstes seien da natürlich die Zylinder. »Die kucken ziemlich weit raus«, lacht er.« Dann ist da das Aufstellmoment beim Gas geben. Dadurch kannst du Rechtskurven in einem anderen Radius fahren, als Linkskurven.« Insgesamt sei es ein Männer-Motorrad – oder ein Kenner-Motorrad, denn auch eine Anti-Hopping-Kupplung gibt es nicht.« Das Motorrad macht sehr viel Spaß, aber es ist sehr tricky. Mit einem Superbike hat es nichts gemein, außer, dass der Gasgriff weiter rechts ist. Da ist US-American-Boxer-Star Nate genau der richtige Mann, von dem ich viel lernen kann.«

## WUNDERLICH KOMPONENTEN IM BMW BOXERCUP

Die technisch absolut identischen Cup-Motorräder, die auf Basis seriennaher optimierter und modifizierter BMW R nineT-Racer aufgebaut sind, wurden unter anderem mit Wunderlichs

- Renn-Verkleidungsscheibe »TT«, #30472-405
- Aluminium-Startnummer tafeln, #44851-102
- Ölkühler-Schutzgitter, #31961-102
- Kardan-Sturzpad, #20350-002
- Heck- und Frontlifter

ausgerüstet. Die Cup-Komponenten entstammen dem umfassenden Produktportfolio, das Wunderlich alleine für die R nineT anbietet.

# 9:58.878 MINUTEN! LUCY GLÖCKNER ROCKT DEN BERG!

## WUNDERLICH MOTORSPORT AM PIKES PEAK

Ihr Ziel hatte sie direkt nach dem 2018er Hillclimb am Pikes Peak formuliert: »Unter 10 Minuten!« Pikes Peak 2019. Beim 97. Run traf sich die Creme de la Creme der Hillclimber in Colorado. Und Lucy Glöckner hat Wort gehalten: Mit ihrem großartigen Sieg in der Exhibition Powersports-Division in 9:58.878 Minuten auf ihrer modifizierten BMW S 1000 R hat sie die magische 10 Minuten-Marke geknackt. Damit ist sie in die Phalanx von einem guten halben Dutzend Männern eingedrungen, die bislang den Berg in weniger als 10 Minuten bezwungen haben. Sie hat die sagenhafte Zeit als erste und einzige Frau überhaupt unterschritten! Im Gesamtklassement belegte sie den herausragenden zweiten Rang. Knapp hinter Renny Scaysbrook auf Aprilia, einem absoluten Pikes Peak-Spezialisten. Das Rennen war jedoch von einem tragischen Unfall überschattet worden. Der vierfache Pikes Peak-Gesamtsieger in der Motorrad-Division, Carlin Dunne auf Ducati, ist in aussichtsreicher Position kurz vor dem Ziel gestürzt und später seinen schweren Verletzungen erlegen.

Lucy Glöckner, die stets professionell vorbereitete junge Frau, zählt weltweit zu den schnellsten Frauen auf zwei Rädern. Bereits im vergangenen Jahr hatte Lucy sich sehr schnell mit den Bedingungen in Colorado vertraut gemacht und war zum »Rookie of the Year« gekürt worden. Sie hat mit ihrer hervorragenden Platzierung die Fahne des Wunderlich MOTORSPORT powered by ProKASRO-Teams alleine souverän hochgehalten, nachdem ihr Teampartner, Road Racing Legende Michael Dunlop, verletzungsbedingt nicht zum Start antreten konnte.

»Lucy war auch in diesem Jahr von Beginn an sehr schnell gewesen,« resümiert Wunderlich Geschäftsführer und MOTORSPORT Manager Frank Hoffmann, »sie hat erneut ihre große mentale Stärke unter Beweis gestellt und den Pikes Peak in der anspruchsvollsten aller Klassen, der Exhibition Powersport-Division, im wahrsten Sinne des Wortes gerockt. Unser diesjähriges Engagement am Pikes Peak war von Höhen und Tiefen geprägt. Die verletzungsbedingte Absage von Michael Dunlop in der finalen Vorbereitungsphase auf den Hillclimb war mehr als ernüchternd. Lucy hat alles wettgemacht, sie hat ihre Leistung zuverlässig abgerufen, mit dem besten Ergebnis, dass wir als Team hier in Colorado je erreicht haben. Wir freuen uns mit ihr über diesen großartigen Sieg, der die Performance und das Potential unseres Teams unterstreicht, denn in den letzten drei Jahren konnten wir



 **Wunderlich**  
MOTORSPORT

uns stets signifikant verbessern! Dennoch können wir den Erfolg nicht genießen, denn die tragischen Ereignisse lassen uns nicht unberührt. Wir sind Motorsportler, Sportsmänner. Wir wissen um die großen Herausforderungen hier beim Pikes Peak International Hillclimb. Deshalb begleiten unsere Gedanken Carlin Dunne, der ohne Zweifel einer der ganz Großen hier am Pikes Peak gewesen ist und der nun fehlen wird.«





# NACH PIKES PEAK ABSAGE FÜR 2020 ENGAGIERT SICH WUNDERLICH MOTORSPORT BEI GERT56 IN DER LANGSTRECKEN-WM.

Mit Wunderlich MOTORSPORT engagieren wir uns seit September 2019 in der FIM Endurance World Championship, der Langstrecken-Weltmeisterschaft für Motorräder. Wir unterstützen das German Endurance Racing Team »GERT56«, den Vize-Weltcup-Sieger der Superstock-Klasse. Nach der Absage der Motorrad-Klasse beim Pikes Peak International Hill Climb im kommenden Jahr, ist für Wunderlich das Engagement im Motorsport unverändert wichtig. Und da GERT56 in der Langstrecken-WM auf höchstem Level agiert, dabei auf die Marke BMW Motorrad vertraut – und dazu noch die Wunderlich MOTORSPORT Pikes Peak Pilotin Lucy Glöckner einsetzt – war eine Zusammenarbeit der logische Schritt. Denn Lucy Glöckner genießt in der Langstrecken-Szene seit langem einen ausgezeichneten Ruf.

GERT56, ansässig im sächsischen Pirna, unweit von Dresden gelegen, hat unlängst die größten Erfolge in der Teamgeschichte gefeiert. Vor einem Jahr stand das Fahrertrio, geführt von Teamchef Karsten »KW« Wolf beim Bol d'Or als Klassensieger ganz oben auf dem Podest. Beim diesjährigen Finale der Stock-Kategorie beim Heimrennen in Oschersleben, verpasste die Mannschaft den WM-Titel am Ende punktgleich um eine Sekunde an die Konkurrenz. Diese Scharte soll nun in der Saison 2019/2020 ausgewetzt werden. GERT56 wird mit dem Österreicher Stefan Kerschbaum, dem Niederländer Pepijn Bijsterbosch und der Deutschen Lucy Glöckner im Einsatz sein.

**Frank Hoffmann, Geschäftsführer der Wunderlich GmbH und Teammanager Wunderlich MOTORSPORT:** »Nachdem wir so erfolgreich am Pikes Peak waren und uns als Team seit 2017 stetig signifikant verbessert haben, ist es für uns sehr schade, dass der Pikes Peak International Hill Climb für das kommende Jahr vom

Veranstalter abgesagt worden ist. Dennoch war für uns schnell klar, dass wir uns weiter im Motorsport engagieren. Der Hill Climb ist eine Motorrad-Extremsport-Art, genau wie der Langstreckensport, für den unser Herz schon immer schlägt.

Lucy Glöckner ist für uns am Pikes Peak zweimal gestartet und wir widmen uns bei Wunderlich bekanntermaßen der Entwicklung hochwertiger Komponenten ausschließlich für BMW Motorräder. Es war also naheliegend, mit Lucy die Brücke zu GERT56 zu schlagen. Und GERT56 hat in dieser anspruchsvollen internationalen Serie mehr als bewiesen, dass sie zu den Besten der Besten gehören. Das ist eine Haltung, die wir teilen. Deshalb freuen wir uns auf die enge Zusammenarbeit mit Karsten Wolf und seinem exzellenten Team in der aktuellen Renn-Saison.«

**Karsten Wolf, Teammanager GERT56:** »Mit Wunderlich können wir einen weiteren, starken Partner an Bord begrüßen. Wir sind ein Privat-Team, das mit viel Herzblut, Leidenschaft, aber besonders dicker Freundschaft das alles auf die Beine stellt und wenn wir dann eine Global-Player-Marke wie Wunderlich an unsere BMW S 1000 RR als Partner ‚kleben‘ dürfen, erfüllt das nicht nur mich mit Stolz, sondern vor allem unsere ganze, kleine, ehrgeizige Mannschaft und unsere vielen Fans da draußen sicher mit. Eine expandierende Serie wie die FIM Endurance World Championship passt perfekt zum Kurs von Wunderlich, sich weitere, internationale Märkte zu erschließen. Mit unserem Fahrertrio aus drei Ländern, sowie den Rennen in Europa und Asien sind wir die optimalen Markenbotschafter.«





# REINOLDUS LANGSTRECKEN-CUP RLC.

Der RLC wurde 2019 zum elften Mal ausgetragen. Die beliebte Serie, bei der das Fahrerlager und die Boxen den Fans offen stehen, wurde in fünf Rennen ausgetragen: Vier Rennen als 6h-Langstreckenrennen und eins dauert 8 Stunden.

Wunderlich MOTORSPORT hat die Serie 2017 und 2018 jeweils gewonnen und 2019 das Triple komplett gemacht!

Höhepunkt sind stets die spektakulären Starts der Rennen, die in LeMans-Manier erfolgen: Ein Helfer hält die Maschine und die Fahrer sprinten von der anderen Seite der Startgerade zu ihren Maschinen, starten ins Rennen und jagen auf die erste Kurve zu.

Sven Cremer, Christoph »Fifty« Höfer, Sebastian Klettke und Janusch Prokop teilten sich Wunderlichs schnelle und zuverlässige S 1000 RR in der 2019er Saison.

Rennsport geht auch im RLC nur mit exzellenten Partnern: Diese sind die Motorradreifen-Spezialisten von Metzeler, Alne schneidert die Rennkombis, Intact Battery Power sorgt für Spannung, Ilmberger Carbon für schöne Leichtigkeit und Arai für Sicherheit.





# ALS WÜSTENTÜMMLER IN NAMIBIA.

## EIN GANZ PERSÖNLICHER REISEBERICHT

WÜSTENTÜMMLER? Was ist das? Wer ist das? Das ist jemand der sich in der Wüste tummelt! In diesem Falle in der großartigen Küstenwüste Namib. Und damit wird auch klar wohin die Reise ging: Ins faszinierende Namibia!

Ich – der Wüstentümmler – habe meine Namibia Tour 2019 auf einer von Wunderlich mit den passenden Komponenten perfekt ausgerüsteten BMW R 1250 GS angetreten. In meinem Reiseblog könnt Ihr alles zu dieser Reise nachlesen. Ich nehme Euch mit und berichte Euch von meinen Gedanken, Gefühlen, Begegnungen und der großartigen Tour nach Afrika. Dort findet Ihr Videos, Bilder und Notizen und lernt meine Reisebegleiter, Sabine Kastner, die Organisatorin von AfrikaScout und Gavin Green, unseren großartigen Tourguide kennen. Es würde mich freuen, wenn Euch mein Blog dazu inspiriert, eine eigenen Reise nach Afrika zu unternehmen.

WÜSTENTÜMMLER

#WSTNTMMLR

by Wunderlich

Hier geht es zum WÜSTENTÜMMLER-Blog:

[www.wunderlich-fernweh.de/blog](http://www.wunderlich-fernweh.de/blog)

Und hier findet Ihr die Wunderlich Komponenten, mit der wir die WÜSTENTÜMMLER-R 1250 GS ausgestattet haben:

[www.wunderlich-fernweh.de/das-motorrad](http://www.wunderlich-fernweh.de/das-motorrad)



Der WÜSTEN-  
TÜMMLER  
Blog



Die WÜSTEN-  
TÜMMLER  
R 1250 GS









# **K 1600 B / GRAND AMERICA / GT / GTL**

**SEITE 67 – 123**

**ERGONOMIE**

–

**SCHUTZ**

–

**FAHRZEUG ELEKTRIK**

–

**DESIGN**

–

**ENDSCHALLDÄMPFER**

–

**WUNDERLICH SUSPENSION**

–

**GEPÄCK**



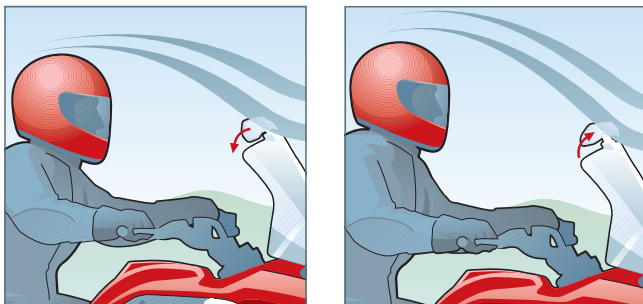
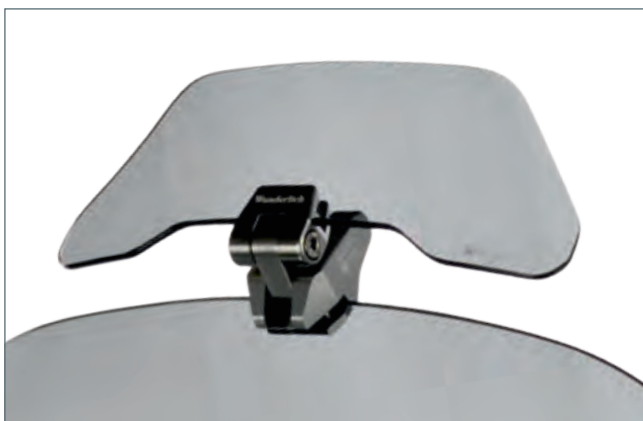

**Kundenbewertung** ★ ★ ★ ★ ★

Der Spoiler ist sehr gut verarbeitet und lässt sich leicht montieren. Die Windgeräusche und Verwirbelungen am Helm sind fast vollständig weg! Kann das Motorrad endlich wieder hören. Klare Kaufempfehlung!

*User Mario*

## WUNDERLICH SPOILERAUFSATZ »VARIO-ERGO+«

Beseitigt die Probleme der Original-Verkleidungsscheibe durch individuell definierbare Abrisskante.

- ▷ Individuell (Neigung, Höhe und Nähe zum Fahrer) einstellbarer Spoileraufsatz
- ▷ Optimale Entlastung für Helm und Oberkörper
- ▷ Beseitigt Turbulenzen und falsche Anströmung der Original-Scheibe
- ▷ Leichte Verstellung
- ▷ Sicherer Halt
- ▷ Gewichtsoptimierter, gefräster Halte-Mechanismus
- ▷ Eloxiertes Aluminium
- ▷ Bruchsichere Scheibe
- ▷ Mit ABE
- ▷ Made in Europe
- ▷ 5 Jahre Garantie

*Im Bild evtl. dargestellte weitere Produkte gehören nicht zum Lieferumfang.*

**K 1600 B / K 1600 GRAND AMERICA / K 1600 GT (-2016) / K 1600 GT (2017-) / K 1600 GTL (-2016) / K 1600 GTL (2017-) VARIO-ERGO+ (BREITE: 232,5 MM, HÖHE: 80,2 MM)**

Optimal für Scheiben mit flacher, leicht (nach oben oder unten) gewölbter Oberkanten-Kontur.

	transparent/silber	Art.-Nr.: 20280-001	119,90
	rauch/titan	Art.-Nr.: 20280-002	119,90

### VARIO-ERGO auf Weltrekordfahrt

Eine eindrucksvolle Demonstration der Stabilität und Festigkeit unseres Spoileraufsatzes Vario-ERGO lieferte der mehrfache Motorrad-Weltrekordfahrer Elmar Geulen.

Mit einer speziell präparierten, 511 PS starken Suzuki GSX 1300 R Hayabusa stellte der Profi-Rennfahrer auf einem ehemaligen Flugplatz bei Frankfurt einen neuen Geschwindigkeits-Weltrekord für straßenzugelassene Motorräder auf. Dabei wurde eine Geschwindigkeit von 330,43 km/h gemessen.

An der Verkleidungsscheibe des brachialen Vierzylinders war dabei eine Serienversion unseres Spoileraufsatzes Vario-ERGO montiert, um dem Piloten eine optimale Windanströmung angeeignet zu lassen – der perfekte Beweis für die hohe Zuverlässigkeit, einen extrem hohen Wirkungsgrad und vor allem für die enorme Festigkeit und Widerstandsfähigkeit unseres Materials.

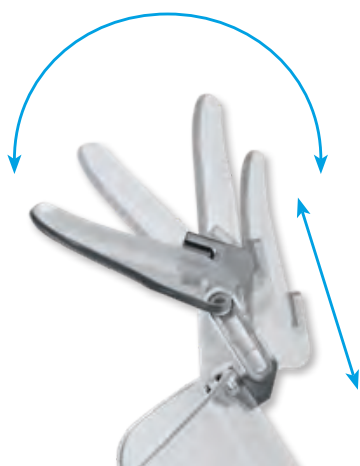

Leichte, stufenlose Verstellung

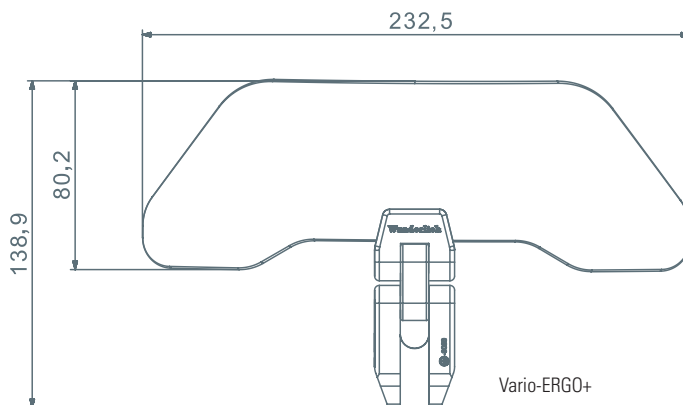

Vario-ERGO+

## WUNDERLICH VERKLEIDUNGSSCHEIBE »MARATHON«

Entwickelt für höchsten Touringkomfort. Die in allen Dimensionen leicht vergrößerte Scheibe wirkt lästigen Turbulenzen entgegen und beseitigt den Ansaugeneffekt durch ausreichenden Raum zwischen Verkleidung und Scheibe.

- ▷ Größerer Spalt zwischen Verkleidung und Scheibe, daher geringerer Ansaugeneffekt
- ▷ Turbulenzfrei durch geänderte Abrisskante
- ▷ Glasklare optische Reinheit
- ▷ Höhere Formstabilität
- ▷ Bruchsicher
- ▷ Kratzbeständig
- ▷ Geringere Eigenvibrationen
- ▷ Optimale Sicht in allen Situationen
- ▷ 5 mm starker PMMA-Kunststoff
- ▷ Umlaufend abgerundete und handpolierte Scheibenkante, die einen Kantenschutz überflüssig macht
- ▷ Mit ABE
- ▷ Made in Europe
- ▷ 5 Jahre Garantie

Im Bild evtl. dargestellte weitere Produkte gehören nicht zum Lieferumfang.

**K 1600 B / K 1600 GRAND AMERICA / K 1600 GT (-2016) /  
K 1600 GT (2017-) / K 1600 GTL (-2016) / K 1600 GTL (2017-)**  
**HÖHE: 607 MM, BREITE 678 MM**

<input type="checkbox"/> transparent	Art.-Nr.: 35380-101	249,00
<input type="checkbox"/> rauch	Art.-Nr.: 35380-102	249,00

### Testen Sie Ihr neues Wunderlich Produkt garantiert ohne Risiko!

Wenn Sie nicht zufrieden sind, können Sie den Artikel innerhalb von **60 Tagen** ab Kaufdatum zurückgeben.

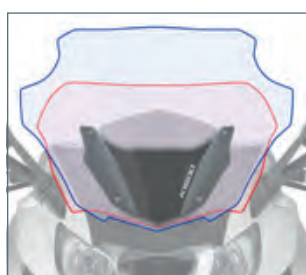
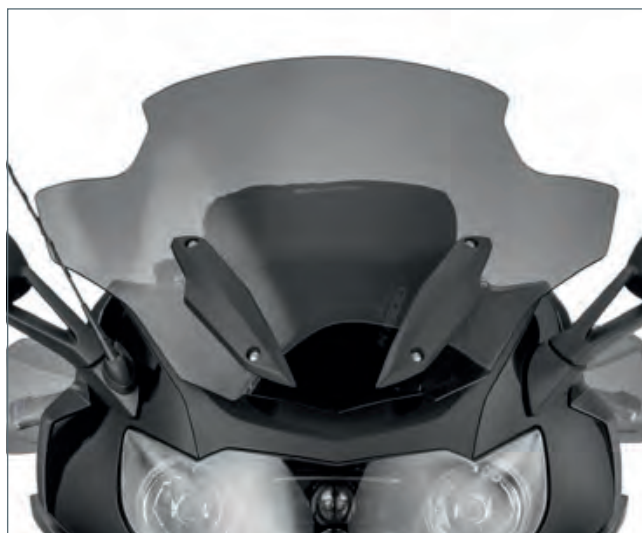

— Wunderlich-Scheibe /  
— Original-Sport-Scheibe

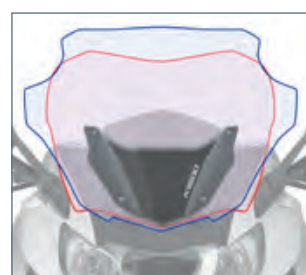

— Wunderlich-Scheibe /  
— Original-GT-Scheibe

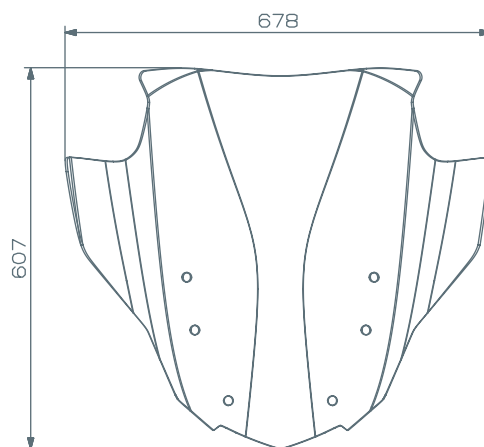





## WUNDERLICH VERKLEIDUNGSSSCHEIBE »MARATHON AIRVENTED«

Diese Verkleidungsscheibe für die Sechszylinder bietet Genuss pur. Die in allen Dimensionen leicht vergrößerte Scheibe wirkt lästigen Turbulenzen entgegen und beseitigt den Ansaugeneffekt durch ausreichenden Raum zwischen Verkleidung und Scheibe.

Der Clou dieser Scheibe ist das während der Fahrt regelbare Lüftungsgitter. Insbesondere an heißen Tagen ein Detail welches man nicht mehr missen möchte.

- ▷ Mit regelbarem Lüftungsgitter
- ▷ Größerer Spalt zwischen Verkleidung und Scheibe, daher geringerer Ansaugeneffekt
- ▷ Turbulenzfrei durch geänderte Abrisskante
- ▷ Glasklare optische Reinheit
- ▷ Höhere Formstabilität
- ▷ Kratzbeständig
- ▷ Geringere Eigenvibrationen
- ▷ Optimale Sicht in allen Situationen
- ▷ 5 mm starker PMMA-Kunststoff
- ▷ Umlaufend abgerundete und handpolierte Scheibenkante, die einen Kantenschutz überflüssig macht
- ▷ Mit ABE
- ▷ Made in Europe
- ▷ 5 Jahre Garantie

*Im Bild evtl. dargestellte weitere Produkte gehören nicht zum Lieferumfang.*

**K 1600 B / K 1600 GRAND AMERICA / K 1600 GT (-2016) / K 1600 GT (2017-) / K 1600 GTL (-2016) / K 1600 GTL (2017-)**  
**HÖHE: 607 MM, BREITE 678 MM**

<input type="checkbox"/> transparent	Art.-Nr.: 35380-301	279,00
<input type="checkbox"/> rauch	Art.-Nr.: 35380-302	279,00



## WUNDERLICH VERKLEIDUNGSSCHEIBE »CRUISE«

Mit unserer Verkleidungsscheibe »CRUISE«, die wir speziell der BMW K 1600 B auf den Leib schneiderten, haben wir eine optisch stimmige Cruiser-Scheibe kreiert, die sich perfekt in die imposante Front und die typische Bagger-Silhouette integriert. Der Cut des Windschildes folgt nun der Linie der oberen Armaturen und gibt dem mächtigen Bagger einen schlüssigen und harmonischen Charakter.

- ▷ Styliche Cruiser-Scheibe, die auch auf alle anderen 1600er passt
- ▷ Deutlicher optischer Gewinn
- ▷ In Rauchgrau oder Schwarz erhältlich
- ▷ Extrem widerstandsfähiger PMMA-Kunststoff, 5mm stark
- ▷ Harmonische Anströmung ohne Verwirbelungen
- ▷ Breite 560mm, Höhe 440mm
- ▷ Einfache Montage durch Austausch
- ▷ Aufstellbar wie Original-Scheibe
- ▷ Mit ABE
- ▷ Made in Europe
- ▷ 5 Jahre Garantie

*Im Bild evtl. dargestellte weitere Produkte gehören nicht zum Lieferumfang.*

**K 1600 B / K 1600 GRAND AMERICA / K 1600 GT (-2016) /  
K 1600 GT (2017-) / K 1600 GTL (-2016) / K 1600 GTL (2017-)**

■ schwarz	Art.-Nr.: 35380-403	179,90
■ rauch	Art.-Nr.: 35380-402	179,90







K 1600 B



K 1600 GT



## WUNDERLICH SITZBÄNKE MIT SITZHEIZUNG

Das perfekte Upgrade für die Sitzbank Ihrer K 1600. Wir ersetzen den Aufbau der Original-Sitzbank mit unserem aufwändig verarbeiteten Schaumstoffkern mit einer überarbeiteten Kontur und einer innovativen Geleinlage. Dabei übernehmen wir sowohl die original Sitzbankschale als auch die Original-Sitzbankheizung.

- ▷ Unübertroffener, optimaler Sitzkomfort dank innovativer Geleinlage
- ▷ Die Sitzhöhe entspricht der Seriensitzbank
- ▷ Übernahme der Original-Sitzbankheizung
- ▷ Entlastung des Steißbeins und optimierte Gewichtsverteilung auf das gesamte Gesäß
- ▷ Schweißhemmendes, griffiges Bezugsmaterial, kombiniert mit Biesen aus Alcantara
- ▷ Mit Sitzheizung
- ▷ Made in Germany
- ▷ 5 Jahre Garantie

*Im Bild evtl. dargestellte weitere Produkte gehören nicht zum Lieferumfang.*

### K 1600 GT (-2016) / K 1600 GT (2017-)

■ schwarz / Fahrer Standard	Art.-Nr.: 30931-000*/**	399,00
■ schwarz / Beifahrer Standard	Art.-Nr.: 30931-100*/**	399,00

### K 1600 B

■ schwarz / Standard	Art.-Nr.: 45161-002**	799,00
----------------------	-----------------------	--------

### K 1600 GRAND AMERICA

■ schwarz / Standard	Art.-Nr.: 45162-002**	799,00
----------------------	-----------------------	--------

\* Verklebte und verschweißte Nähte für 100%ige Dichtigkeit

#### \*\* Austauschservice

Sie bestellen eine Sitzbank Ihrer Wahl. Die gewünschte Sitzbank muss in der technischen Ausführung mit Ihrer Original Sitzbank übereinstimmen. Die Inzahlungnahme nicht übereinstimmender Ausführungen ist nicht möglich. Zu dem Katalogpreis berechnen wir noch ein Pfand (Details zum Pfand auf [www.wunderlich.de](http://www.wunderlich.de)).



## WUNDERLICH RÜCKENSTÜTZE

Diese Sissybar für die K 1600 B macht nicht nur eine richtig gute Figur, sie lässt die Sozia dank des komfortablen Polsters auch sehr viel sicherer, bequemer und entspannter reisen. Das Design ist perfekt auf den Bagger abgestimmt.

- ▷ Komfort und Sicherheit für die Sozia
- ▷ Stilsicher in das Bagger-Design integriert
- ▷ Stabile und formschöne Konstruktion
- ▷ Bügel hochglanzverchromt oder schwarz beschichtet
- ▷ Passgenaue Fertigung
- ▷ Einfache Montage
- ▷ Made in Germany
- ▷ 5 Jahre Garantie

*Im Bild evtl. dargestellte weitere Produkte gehören nicht zum Lieferumfang.*

### K 1600 B

■ chrom	Art.-Nr.: 45180-001	299,00
■ schwarz	Art.-Nr.: 45180-002	299,00



## WUNDERLICH RÜCKENPOLSTER FÜR RÜCKENSTÜTZE

Dieses Rückenpolster ist speziell für unsere Sissybar für die K 1600 B gefertigt. Es entspricht in seiner Haptik und Ausführung unserer Sitzbank für den Bagger und lässt die Sozia dank des komfortablen Polsters sehr viel sicherer, bequemer und entspannter reisen.

- ▷ Stilsicher in das Bagger-Design integriert
- ▷ Stabile und formschöne Konstruktion
- ▷ Speziell für unsere Sissybar für die K 1600 B entwickelt
- ▷ Hochwertiges Kunstleder
- ▷ Einfache Befestigung mittels zweier Schrauben
- ▷ Passgenaue Fertigung
- ▷ Made in Germany
- ▷ 5 Jahre Garantie

*Im Bild evtl. dargestellte weitere Produkte gehören nicht zum Lieferumfang.*

### K 1600 B

■ schwarz	Art.-Nr.: 45180-102	159,90
-----------	---------------------	--------

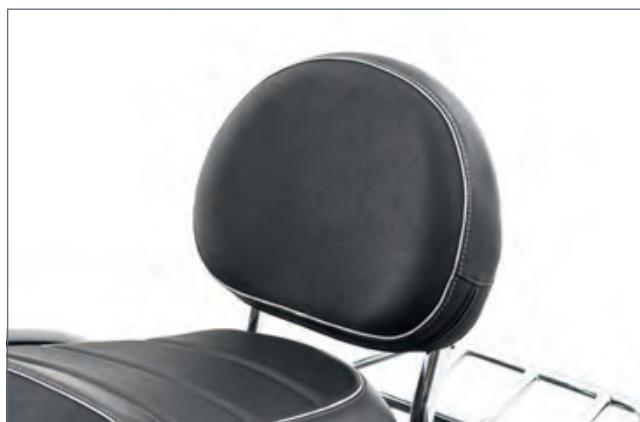

**Testen Sie Ihr neues Wunderlich Produkt garantiert ohne Risiko!**

Wenn Sie nicht zufrieden sind, können Sie den Artikel innerhalb von **60 Tagen** ab Kaufdatum zurückgeben.







Austausch mit nur einem Handgriff



Fahrersitzbank vorne um 10 mm tiefer

## WUNDERLICH TIEFERLEGUNGS-KIT FÜR FAHRERSITZBANK

Kleiner Kunstgriff – große Wirkung! Durch einen einfachen Austausch der original Gummiführungen gegen dieses Umbaukit lässt sich die Sitzbank der Fahrersitzbank vorne um 10 mm absenken. Diese 10mm machen oft den entscheidenden Wohlfühlfaktor aus. Austausch mit nur einem Handgriff und genauso schnell ist es auch wieder zurückgerüstet.

- ▷ Hochwertiges, extrem widerstandsfähiges Hartgummi-Material
- ▷ 100%ige Passform und fester Sitz
- ▷ Einfache und schnelle Montage Absenkung der Sitzbank um 10 mm
- ▷ Made in Germany
- ▷ 5 Jahre Garantie

*Im Bild evtl. dargestellte weitere Produkte gehören nicht zum Lieferumfang.*

**K 1600 B / K 1600 GRAND AMERICA / K 1600 GT (-2016) / K 1600 GT (2017-)**

■ schwarz Art.-Nr.: 42721-002 29,90



## WUNDERLICH LENKERERHÖHUNG

Lenkererhöhung um 15mm für eine noch entspanntere Sitzposition auf BMWs Supertourer. Die ergonomische Kombination aus perfekter Touren-Sitzposition und entspannender Fernreisetauglichkeit. Eine kaum sichtbare Veränderung, aber mit durchschlagender Wirkung. So werden selbst längere Touren zum Genuss!

- ▷ 15 mm Erhöhung
- ▷ Besseres Handling
- ▷ Direkteres Fahrgefühl
- ▷ Entspannte, aufrechtere Sitzposition
- ▷ Mehr Bewegungsfreiheit
- ▷ Einzel aus hochfestem Aluminium gefräst
- ▷ Silber eloxiert
- ▷ Lieferung komplett mit Schraubensatz
- ▷ Inklusive ABE
- ▷ Made in Germany
- ▷ 5 Jahre Garantie

*Im Bild evtl. dargestellte weitere Produkte gehören nicht zum Lieferumfang.*

**K 1600 B\* / K 1600 GRAND AMERICA\* / K 1600 GT (-2016) / K 1600 GT (2017-) / K 1600 GTL (-2016) / K 1600 GTL (2017-)**

■ silber Art.-Nr.: 45020-001 159,90

\* bei Verwendung von optionalem Alulenker



## WUNDERLICH LENKERERHÖHUNG

Eine kaum sichtbare Veränderung mit durchschlagender Wirkung.

- ▷ Besseres Handling
- ▷ Direkteres Fahrgefühl
- ▷ Entspannte, aufrechte Sitzposition
- ▷ Einzelne aus hochfestem Aluminium gefräst
- ▷ Erhöhung um 20 mm
- ▷ Einfacher Anbau
- ▷ Komplett mit Schraubensatz
- ▷ Mit ABE
- ▷ Made in Germany
- ▷ 5 Jahre Garantie

Im Bild evtl. dargestellte weitere Produkte gehören nicht zum Lieferumfang.

### K 1600 B / K 1600 GRAND AMERICA

<input type="checkbox"/> silber	Art.-Nr.: 31011-001*	59,90
---------------------------------	----------------------	-------

\* bei Verwendung von optionalem Alulenker bitte Wunderlich Lenkererhöhung Art.-Nr.: 45020-001 bestellen



## WUNDERLICH SPIEGELKLEMME FÜR ZUSATZSPIEGEL

Viele sehen eigentlich nur Teile ihrer selbst und nicht den notwendigen Rückblick im Original-Rückspiegel. Da eine Spiegelverbreiterung nicht realisierbar ist, verpassen wir den K-Modellen Zusatzspiegel, die für den nötigen Rückblick sorgen.

- ▷ Hochwertige Ausführung aus gefrästem Aluminium
- ▷ Schwarz eloxiert
- ▷ Aufnahme für alle beliebigen Lenkerspiegel (wir empfehlen unsere Spiegel FLASH, da auch in der Breite einstellbar)
- ▷ Einfache, schnelle Montage

Im Bild evtl. dargestellte weitere Produkte gehören nicht zum Lieferumfang.

### K 1600 B / K 1600 GT (-2016) / K 1600 GT (2017-) / K 1600 GTL (-2016) / K 1600 GTL (2017-)

<input type="checkbox"/> schwarz / Satz	Art.-Nr.: 21211-102	39,90
---	---------------------	-------







bremsen/kuppeln mit nur zwei oder drei Fingern

Leicht einstellbar, auch beim Fahren



Grifflänge (Abb. oben) und Griffweite (Abb. unten) individuell einstellbar

## WUNDERLICH BREMS- & KUPPLUNGHEBEL EINSTELLBAR »VARIOLEVER«

- ▷ Perfekte Ergonomie und Bedienbarkeit
- ▷ In der Grifflänge und Griffweite optimal einstellbare Brems- und Kupplungshebel
- ▷ Eingefahren mit zwei Fingern zu bedienen
- ▷ In ausgefahrenem Zustand entspricht die Länge dem Serienhandhebel
- ▷ Belastbare Konstruktion: Bei voll ausgefahrenem Hebel sind Kräfte von über 60 kg (!) am äußersten Angriffspunkt übertragbar
- ▷ Hochfestes Aluminium
- ▷ Mit ABE
- ▷ Made in Germany
- ▷ 5 Jahre Garantie

*Im Bild evtl. dargestellte weitere Produkte gehören nicht zum Lieferumfang.*

### K 1600 B / K 1600 GRAND AMERICA / K 1600 GT (2017-) / K 1600 GTL (2017-) BREMSHEBEL

■ schwarz	Art.-Nr.: 25750-305	119,90
-----------	---------------------	--------

### KUPPLUNGHEBEL

■ schwarz	Art.-Nr.: 25760-305	119,90
-----------	---------------------	--------

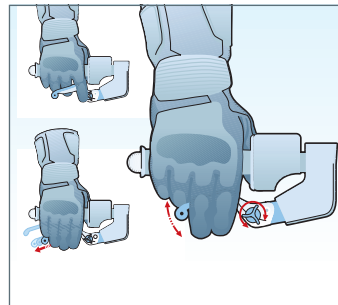

## WUNDERLICH SCHALTHEBEL-VERGRÖßERUNG

Im Original ist die Fußauflagefläche des Schalthebels leider etwas klein geraten und stellt nicht selten ein Sicherheitsrisiko dar. Ein Abrutschen oder der Tritt ins Leere gehören mit dieser Schalthebel-Vergrößerung der Vergangenheit an. Integriertes Design. Aufwendig gefräst und eloxiert. Leichter Anbau.

- ▷ Aus Alu gedreht, gefräst und eloxiert mit stiefelschonenden Gummis
- ▷ Ca. 26mm Durchmesser
- ▷ Leichter Anbau
- ▷ Made in Germany
- ▷ 5 Jahre Garantie

*Im Bild evtl. dargestellte weitere Produkte gehören nicht zum Lieferumfang.*

**K 1600 B / K 1600 GRAND AMERICA / K 1600 GT (-2016) /  
K 1600 GT (2017-) / K 1600 GTL (-2016) / K 1600 GTL (2017-)**

silber/schwarz Art.-Nr.: 35440-001 29,90

### Kundenbewertung



Kein Abrutschen oder Suchen nach dem Schalthebel mehr. Einfach aufstecken, und sofort ist das Schalten einfacher und angenehmer.

*User SwissBeemer*



vorher



nachher



## WUNDERLICH BREMSHEBEL-VERGRÖßERUNG

Im Original ist die Fußauflagefläche des Bremshebels leider etwas klein geraten. Mit der Vergrößerung sind Abrutscher oder der Tritt ins Leere fast unmöglich. Integriertes Design.

- ▷ Wesentliche größere Auflagefläche
- ▷ Bremshebel kann nicht mehr verfehlt werden
- ▷ Sicheres Bremsen ohne Abrutschen
- ▷ Kein Hängenbleiben mit profilierten Stiefeln
- ▷ Aus Aluminium gefräst mit griffiger, verzahnter Oberfläche
- ▷ Eloxiert
- ▷ Made in Germany
- ▷ 5 Jahre Garantie

*Im Bild evtl. dargestellte weitere Produkte gehören nicht zum Lieferumfang.*

**K 1600 GT (-2016) / K 1600 GT (2017-)**

silber Art.-Nr.: 35450-001 59,90

**K 1600 B / K 1600 GRAND AMERICA / K 1600 GTL (-2016) /  
K 1600 GTL (2017-)**

silber Art.-Nr.: 35450-101 59,90

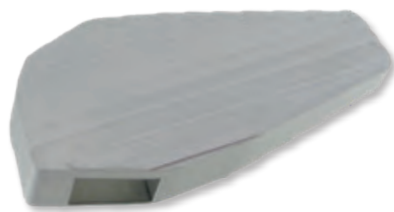





Fahrer: Optimale Positionierung der original Raste

## WUNDERLICH RASTENVERLEGUNG

Die Rastenverlegung sorgt für eine entspannte und bequeme Sitzposition.

- ▷ Position der Füße ca. 30 mm tiefer und leicht nach vorne versetzt (Fahrer)
- ▷ Reduzierter, durchblutungsfördernder Kniewinkel
- ▷ Höherer Langstreckenkomfort
- ▷ Minimierter Versatz für bestmögliche Schräglagenfreiheit
- ▷ Keine Änderungen am Fahrzeug notwendig, keine Funktion wird beeinträchtigt
- ▷ Leichter Anbau
- ▷ CNC gefrästes Aluminium
- ▷ Made in Germany
- ▷ 5 Jahre Garantie

*Im Bild evtl. dargestellte weitere Produkte gehören nicht zum Lieferumfang.*

### K 1600 GT (-2016) / K 1600 GT (2017-)

silber / Fahrer	Art.-Nr.: 31411-001	159,90
-----------------	---------------------	--------



## WUNDERLICH ACHS-SCHUTZPADS »DOUBLESHOCK«

Halten nun auch die Gabel auf sicherer Distanz zum Teer, verhindern nachhaltig enorme Schäden.

- ▷ Effektiver Schutz der Gabel
- ▷ Ideale Kombination zu Schutzbügel, da sich das Fahrzeug in der »Gleitphase« nun auch über die Achspads abstützt
- ▷ Schutz gegen Schlag- und Schleifschäden
- ▷ Rennsport-Design für geringe Reibungswiderstände und Scherkräfte
- ▷ Hochbelastbarer Spezial-Kunststoff
- ▷ Sichere Befestigung
- ▷ Einfache Montage
- ▷ Komplett mit Anbausatz
- ▷ Made in Germany
- ▷ 5 Jahre Garantie

Im Bild evtl. dargestellte weitere Produkte gehören nicht zum Lieferumfang.

**K 1600 B / K 1600 GRAND AMERICA / K 1600 GT (-2016) /  
K 1600 GT (2017-) / K 1600 GTL (-2016) / K 1600 GTL (2017-)**

■ schwarz Art.-Nr.: 42154-002 69,90



## WUNDERLICH AUFBOCKGRIFF KLAPPBAR

Dieser ausklappbare Aufbockgriff erleichtert das Aufbocken auch einer voll beladenen K.

- ▷ Optimale Hebelverhältnisse
- ▷ Abrutschsicherer, geriffelter Griff
- ▷ Schnell-Klappmechanismus mit einrastender, federunterstützter Kugelfalle
- ▷ Verschleißfreie, leichtgängige Polyamid-Lagerung
- ▷ NC-gefräste Aufnahme
- ▷ Schwarz eloxiert
- ▷ Leichter Anbau
- ▷ Individuell auf Ihre Körpergröße anpassbare Lage des Hebels
- ▷ Made in Germany
- ▷ 5 Jahre Garantie

Im Bild evtl. dargestellte weitere Produkte gehören nicht zum Lieferumfang.

**K 1600 GT (-2016) / K 1600 GT (2017-) / K 1600 GTL (-2016) /  
K 1600 GTL (2017-)**

■ schwarz Art.-Nr.: 35460-002 139,90



leicht aufzubooken







## WUNDERLICH MOTORSCHUTZBÜGEL »BAGGER STYLE«

Der Motorschutzbügel wurde speziell der K 1600 auf den Leib geschneidert. Der Bügel übernimmt die Linie von Motor und Verkleidung und setzt diese bis hin zu unseren Kofferschutzbügeln fort. Auf das Wesentliche reduziert schützt der Bügel den Motor und die Verkleidung im Fall der Fälle zuverlässig.

- ▷ Formschönes, perfekt integriertes Design
- ▷ Wirkt zusammen mit den Kofferschutzbügeln wie aus einem Guss
- ▷ Gleichmäßige Kräfteverteilung auf alle Haltepunkte
- ▷ Schützt bei Umfallern und schlimmeren Stürzen
- ▷ Aufwändig gebogenes Rundrohr
- ▷ Höchstmögliche Schräglagenfreiheit
- ▷ In Schwarz oder Chrom erhältlich
- ▷ Ausführliche und sehr gut verständliche Anleitung
- ▷ Leichter Anbau ohne Änderung an der Verkleidung
- ▷ Eintragungsfrei
- ▷ Made in Germany
- ▷ 5 Jahre Garantie

Im Bild evtl. dargestellte weitere Produkte gehören nicht zum Lieferumfang.

**K 1600 B / K 1600 GRAND AMERICA / K 1600 GT (-2016) /  
K 1600 GT (2017-) / K 1600 GTL (-2016) / K 1600 GTL (2017-)**

chrom	Art.-Nr.: 35510-201	359,00
schwarz	Art.-Nr.: 35510-202	329,00

**MONTAGEADAPTER FÜR ORIGINAL-ZUSATZSCHEINWERFER  
K1600B / K1600 GRAND AMERICA**

silber	Art.-Nr.: 35510-210	19,90
--------	---------------------	-------

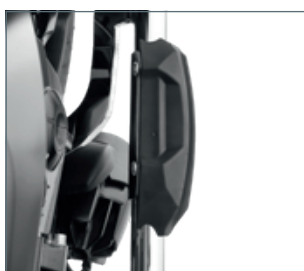

## WUNDERLICH SCHUTZBÜGELSCHLEIFPAD

- ▷ Schleifpads aus hoch widerstandsfähigem Kunststoff
- ▷ Klemmung aus Aluminium
- ▷ Auf nahezu allen Schutzbügeln und Tankschutzbügeln montierbar (Durchm. 25mm)
- ▷ Edle Anmutung, gelungenes Design
- ▷ Einfache Montage
- ▷ Lieferung paarweise für beide Seiten
- ▷ Breite/Höhe/Länge: 47mm/37mm/145mm
- ▷ Made in Germany
- ▷ 5 Jahre Garantie

Im Bild evtl. dargestellte weitere Produkte gehören nicht zum Lieferumfang.

**FÜR ALLE SCHUTZBÜGEL**

schwarz	Art.-Nr.: 35833-002	69,90
---------	---------------------	-------

### Kundenbewertung



Hochwertiges Teil mit sehr guter Passform. Schleifpad war leicht zu montieren, auch ohne Demontage des Sturzbügels. Passt sehr gut zum Style meines Motorrads. Gefällt mir, muss aber jeder nach seinem Geschmack entscheiden. Ist seinen Preis wert.

User Roadrunner 58

## WUNDERLICH MOTORSCHUTZBÜGEL

Um die gut sieben Zentner schwere K 1600 optimal zu schützen, haben wir mit unserem Designer Nicolas Petit einen Schutzbügel maßgeschneidert, der in Design und Schutzwirkung einmalig ist.

- ▷ Unter extremen Bedingungen bewährter Bügel
- ▷ Keine Beeinträchtigung der Schräglagenfreiheit
- ▷ Gleichmäßige Verteilung der Kräfte
- ▷ Schützt Verkleidung/Motor bei Umfallern und auch bei heftigeren Stürzen
- ▷ Stabile 3-fach-Aufnahmen
- ▷ Ausführliche und gut verständliche Anleitung
- ▷ »Plug and Play«: Leichter Anbau, ohne Änderung an Verkleidung, Fahrzeug etc.
- ▷ Made in Germany
- ▷ 5 Jahre Garantie

*Im Bild evtl. dargestellte weitere Produkte gehören nicht zum Lieferumfang.*

**K 1600 B / K 1600 GRAND AMERICA / K 1600 GT (-2016) / K 1600 GT (2017-) / K 1600 GTL (-2016) / K 1600 GTL (2017-)**

<input checked="" type="checkbox"/> schwarz	Art.-Nr.: 35510-102	359,00
<input type="checkbox"/> chrom	Art.-Nr.: 35510-101	469,00

### Kundenbewertung



Super Qualität, Wunderlich für BMW aller erste Wahl!

User Dirk B.



**Sturzttest in den USA!** Ein Kunde aus den USA schickte uns dieses Foto. Die K 1600 GT rutschte nach einem Sturz erst auf der rechten Seite, schlug auf die andere Seite um, rutschte über die Straße und schob sich anschließend unter einen SUV. An der K haben unsere Schutzbügel ihre Aufgabe perfekt erfüllt und haben jeglichen weiteren Schaden verhindert!





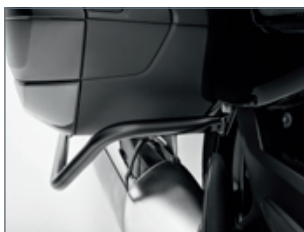

## WUNDERLICH KOFFERSCHUTZBÜGEL

Diese Kofferschutzbügel nehmen das einzigartige Design der K 1600 B/Grand America auf und werden unter den Koffern hindurchgeführt. Sie integrieren sich optisch hervorragend und setzen den sicheren Schutz der schweren K 1600 B/Grand America zum Fahrzeugheck fort. Bei einem Umfaller sind die herausragenden Koffer sehr schnell beschädigt, diese Bügel schützen zuverlässig vor teuren Reparaturen.

- ▷ Schutz der Koffer vor Remplern und Umfallen
- ▷ Aufnahme des einzigartigen K 1600 B/Grand America-Designs
- ▷ Volle Bewegungsfreiheit für Fahrer und Beifahrer
- ▷ Keine Behinderung bei der Kofferbedienung
- ▷ Aufwendig gebogenes Stahlrohr
- ▷ Wahlweise in Schwarz oder Chrom
- ▷ Kompletter Satz, inklusive Anbauteile und Montageanleitung
- ▷ 5 Jahre Garantie
- ▷ Made in Germany

*Im Bild evtl. dargestellte weitere Produkte gehören nicht zum Lieferumfang.*

### K 1600 B / K 1600 GRAND AMERICA

chrom	Art.-Nr.: 35520-101	449,00
schwarz	Art.-Nr.: 35520-102	399,00



## WUNDERLICH KOFFERSCHUTZBÜGEL

Die Lebensversicherung für die BMW Original Koffer.

- ▷ Schutz vor Remplern, Umfallern und Stürzen
- ▷ Perfekte Aufbockhilfe
- ▷ Beifahrer findet bequemen Halt
- ▷ Volle Bewegungsfreiheit
- ▷ Gleichmäßige Verteilung der Kräfte
- ▷ Stabile 3-fach-Aufnahmen
- ▷ Aufwendig gebogenes Rundrohr
- ▷ Leichter Anbau, ohne Änderung am Fahrzeug
- ▷ Made in Germany
- ▷ 5 Jahre Garantie

Im Bild evtl. dargestellte weitere Produkte gehören nicht zum Lieferumfang.

K 1600 GT (-2016) / K 1600 GT (2017-) / K 1600 GTL (-2016) / K 1600 GTL (2017-)

silber	Art.-Nr.: 35520-003	299,00
schwarz	Art.-Nr.: 35520-002	299,00
chrom	Art.-Nr.: 35520-001	329,00



chrom



Exakt nur so breit wie nötig



Stabile Befestigung



### Kundenbewertung



Ich habe diese Teile zusammen mit dem Motorschutzbügel bestellt. Die Teile ließen sich easy anbauen. Koffer ab -Schrauben aus der alten Halterung raus, neue Halterung auf die alte aufsetzen – festschrauben und fertig. Die erste Seite dauerte etwas länger. Dafür ging die zweite schnell (gewusst wie!!!!). Gesamtzeit ca. 17 Min. Sieht mächtig aus und erfüllt mit Sicherheit die gestellten Anforderungen. Kann auch gut als Hilfe zum Aufbocken genutzt werden.

User Guido





MADE BY  
WUNDERLICH

MADE IN  
GERMANY

GARANTIE  
5 JAHRE



## WUNDERLICH COCKPIT-BLENDSCHUTZ

Diese Instrumentenabdeckung veredelt das gesamte Cockpit nachhaltig, indem es zusätzlich räumliche Tiefe kriert und damit eine höhere Wertigkeit schafft. Sie verhindert zudem Sonnenspiegelungen auf den Instrumenten, auch bei tief stehender Sonne.

- ▷ Bessere Ablesbarkeit der Instrumente bei Sonnenschein
- ▷ Optische Aufwertung
- ▷ Schutz vor dem Ausbleichen des Cockpits
- ▷ Einfache Montage durch Aufklicken
- ▷ Komplettes Element für das gesamte Cockpit
- ▷ Made in Germany
- ▷ 5 Jahre Garantie

*Im Bild evtl. dargestellte weitere Produkte gehören nicht zum Lieferumfang.*

**K 1600 B / K 1600 GRAND AMERICA / K 1600 GT (2017-) / K 1600 GTL (2017-)**

■ schwarz Art.-Nr.: 21082-002 49,90

MADE BY  
WUNDERLICH



## DISPLAYSCHUTZFOLIEN

Diese Displayschutzfolien werden aus hochwertigem und kratzfestem Material hergestellt und schützen Ihr Kombiinstrument vor unerwünschten Kratzern und Beschädigungen.

- ▷ Leicht zu montierende Displayschutzfolien
- ▷ Schützt zuverlässig vor Kratzern durch Schlüssel, Schlüsselbund und anderen harten Gegenständen
- ▷ Schutz bei uneingeschränktem Durchblick
- ▷ Genaue Passform: Kein Zuschneiden notwendig
- ▷ Werterhalt Ihrer BMW: Das Display ist bestens geschützt
- ▷ Abgenutzte Folien lassen sich sicher und unkompliziert lösen und durch eine neue ersetzen

*Im Bild evtl. dargestellte weitere Produkte gehören nicht zum Lieferumfang.*

**K 1600 GRAND AMERICA / K 1600 GT (2017-) / K 1600 GTL (2017-)**

□ transparent Art.-Nr.: 45190-710 14,90



## WUNDERLICH ÖLKÜHLER-SCHUTZGITTER

Der Ölkühler setzt sich nicht nur schnell durch Insekten und Schmutz zu, er kann auch schnell durch Steinschlag beschädigt werden.

- ▷ Feinmaschiges VA-Gitter mit optimalem Kühlluftdurchsatz
- ▷ Zuverlässiger Schutz vor Steinschlag und Verschmutzung
- ▷ Einfache Montage
- ▷ 5 Jahre Garantie
- ▷ Made in Germany

*Im Bild evtl. dargestellte weitere Produkte gehören nicht zum Lieferumfang.*

**K 1600 B / K 1600 GRAND AMERICA / K 1600 GT (-2016) /  
K 1600 GT (2017-) / K 1600 GTL (-2016) / K 1600 GTL (2017-)**

■ schwarz Art.-Nr.: 41180-002 99,90



## WUNDERLICH KOTFLÜGELERGÄNZUNG »EXTENDA FENDER« VORNE

Verdreckte Krümmer und Motorgehäuse, Steinschlagschäden und unnötige Wasseraufwirbelungen werden oft bemängelt. Diese aus ABS-Werkstoff tiefgezogene Verlängerung des Original-Kotflügels macht Schluss mit den Problemen.

- ▷ Verhindert verdreckte Krümmer und Motorgehäuse, Steinschlagschäden und unnötige Wasseraufwirbelungen
- ▷ Aus ABS-Werkstoff tiefgezogene Verlängerung des Original-Kotflügels
- ▷ Lieferung komplett mit Befestigungsschrauben
- ▷ Schwingungsfreier und fester Sitz
- ▷ TÜV-frei
- ▷ Einfache Montage
- ▷ Made in Germany
- ▷ 5 Jahre Garantie

*Im Bild evtl. dargestellte weitere Produkte gehören nicht zum Lieferumfang.*

**K 1600 B / K 1600 GRAND AMERICA / K 1600 GT (-2016) /  
K 1600 GT (2017-) / K 1600 GTL (-2016)**

■ schwarz Art.-Nr.: 32211-002 59,90



**Testen Sie Ihr neues Wunderlich  
Produkt garantiert ohne Risiko!**

Wenn Sie nicht zufrieden sind, können Sie den Artikel innerhalb von **60 Tagen** ab Kaufdatum zurückgeben.





## WUNDERLICH HANDPROTEKTOREN

Lange war der Einsatz von Handprotektoren ausschließlich den Offroad-Maschinen vorbehalten. Aus heutiger Sicht völlig unverstandlich, bietet der Protektor direkt vor der Hand doch viele sonst nicht zu erzielende Vorteile.

- ▷ Maximaler Schutz vor Kalte, Nasse oder Schmutz
- ▷ Aus hochbelastbarem PMMA-Kunststoff
- ▷ Leichter, unauffalliger Anbausatz
- ▷ Einfache, schnelle Montage
- ▷ TUV-frei, keine Eintragung erforderlich
- ▷ Made in Germany
- ▷ 5 Jahre Garantie

*Im Bild evtl. dargestellte weitere Produkte gehoren nicht zum Lieferumfang.*

### K 1600 B / K 1600 GRAND AMERICA / K 1600 GT (2017-) / K 1600 GTL (2017-)

<input type="checkbox"/> transparent	Art.-Nr.: 27520-411	139,90
<input type="checkbox"/> rauch	Art.-Nr.: 27520-412	139,90
<input type="checkbox"/> schwarz	Art.-Nr.: 27520-413	139,90



## WUNDERLICH FUSSSCHUTZ »CLEAR-PROTECT«

Der Luxus-Fußschützer mit perfektem Schutz bei minimaler Größe. Der nahezu unsichtbare Schutz leitet dank der intelligenten Formgebung Kälte, Wasser und Schmutz fast komplett an den Füßen vorbei.

- ▷ Perfekter Schutz bei minimaler Größe
- ▷ Sehr dezent und nahezu unsichtbar
- ▷ Intelligente Formgebung
- ▷ Leitet Kälte, Wasser und Schmutz fast komplett an den Füßen vorbei
- ▷ 5mm starker, widerstandsfähiger PMMA-Kunststoff
- ▷ Kratzfest, bruchsicher und sturzerprobt
- ▷ Schräglagensicher zugeschnitten
- ▷ Vibrationsfreie, hitzentkoppelte und kunststoffbeschichtete Halterung
- ▷ Lieferbar in Transparent und Rauchgrau
- ▷ Leichte Montage
- ▷ Mit TÜV-Gutachten
- ▷ Made in Europe
- ▷ 5 Jahre Garantie

*Im Bild evtl. dargestellte weitere Produkte gehören nicht zum Lieferumfang.*

### K 1600 B / K 1600 GRAND AMERICA / K 1600 GTL (2017-)

<input type="checkbox"/> transparent	Art.-Nr.: 35410-201	189,90
<input type="checkbox"/> rauch	Art.-Nr.: 35410-202	189,90

### K 1600 GT (2017-)

<input type="checkbox"/> transparent	Art.-Nr.: 35410-105	189,90
<input type="checkbox"/> rauch	Art.-Nr.: 35410-106	189,90

### K 1600 GT (-2016) / K 1600 GTL (-2016)

<input type="checkbox"/> transparent	Art.-Nr.: 35410-001	169,90
<input type="checkbox"/> rauch	Art.-Nr.: 35410-002	169,90







K 1600 B/Grand America, schwarz



K 1600 B/Grand America, rauch

## WUNDERLICH VERKLEIDUNGSERGÄNZUNG

Durch die Lücke im Rahmendreieck zwischen Seitendeckel und Sozia-Fußraste sind die Beine und Füße schutzlos Nässe und Schmutz ausgesetzt. Ungehindert schleudert das Wasser über die Stiefel bis über die Oberschenkel. Massive Durchnässung und Verschmutzung des Fahrers und der Sozia sind die Folge. Zudem verteilen sich Schmutz und Wasser über die Seitendeckel, Koffer und Rastenträger. Diese leicht zu montierende Ergänzung macht Schluss mit halbherzigen Lösungsansätzen und schützt das Heck auf beeindruckende Weise.

- ▷ 3 mm starker, kratzsicherer PMMA-Kunststoff
- ▷ Optional in Schwarz oder Rauchgrau erhältlich
- ▷ Komplett mit Anbausatz
- ▷ Leichte Montage
- ▷ TÜV-frei
- ▷ Made in Europe
- ▷ 5 Jahre Garantie

*Im Bild evtl. dargestellte weitere Produkte gehören nicht zum Lieferumfang.*

### K 1600 GTL (2017-)

■ schwarz	Art.-Nr.: 35420-202	149,90
■ rauch	Art.-Nr.: 35420-201	149,90

### K 1600 GT (-2016) / K 1600 GT (2017-) / K 1600 GTL (-2016)

■ schwarz	Art.-Nr.: 35420-002	149,90
■ rauch	Art.-Nr.: 35420-001	149,90

### K 1600 B / K 1600 GRAND AMERICA

■ schwarz	Art.-Nr.: 35420-102	149,90
■ rauch	Art.-Nr.: 35420-101	149,90

### Kundenbewertung



Jetzt ist Schluß mit dreckigen Schuhen und Hosenbeinen, vorallem bei der Sozia. Schließt perfekt die Lücke. Sehr gut durchdacht auch die leichte Handhabung beim Reinigen – einfach rausdrücken – saubermachen und wieder problemlos verschließen.

User Alexander A.



K 1600 GT/GTL, schwarz



K 1600 GT/GTL, rauch



## WUNDERLICH BEINSCHUTZ »VARIO«

Bei schlechtem Wetter Schutz vor Kälte und Nässe und an warmen Tagen kühlende, gleichmäßige Anströmung.

- ▷ Nachhaltiger Wind- und Wetterschutz der Beine und Füße
- ▷ Von unten aufsteigende Turbulenzen werden wirkungsvoll unterbunden
- ▷ An heißen Tagen können die Verbreiterungen stufenlos umgelegt werden und sorgen für kühlende, gleichmäßige Anströmung
- ▷ 3 mm starker PMMA-Kunststoff
- ▷ TÜV-geprüft
- ▷ Mit ABE
- ▷ Leichter Anbau (inklusive Anbausatz)
- ▷ Made in Europe
- ▷ 5 Jahre Garantie

Im Bild evtl. dargestellte weitere Produkte gehören nicht zum Lieferumfang.

### K 1600 GT (2017-)

■ rauch	Art.-Nr.: 35400-102	249,00
---------	---------------------	--------

### K 1600 B / K 1600 GTL (2017-)

■ schwarz	Art.-Nr.: 35400-201	249,00
■ rauch	Art.-Nr.: 35400-202	249,00



K 1600 B/Grand America, rauch



geschlossen



geöffnet

## WUNDERLICH LENKERSTULPEN

Die Griffheizung wärmt, wenn vorhanden, nur die Hand-Innenflächen. Der beste Schutz vor kalten Fingern ist der Schutz von außen mit klassischen Lenkerstulpen. Unsere Lenkerstulpen aus wasserabweisendem und schmutzunempfindlichem, hochwertigem Gewebe werden links und rechts einfach über die Lenkergriffe gestülpt und mit einem Schnellverschluss fixiert.

- ▷ Schützen die ganze Hand vor Wind, Wasser und Schmutz
- ▷ Hochwertiges, wasserabweisendes und schmutzunempfindliches CORDURA®-Gewebe mit TEFLON-Innenbeschichtung
- ▷ Klarsichtfenster für Schaltereinheiten
- ▷ Einfache, sichere Montage durch Aufschieben und Fixieren mit Schnellverschluss
- ▷ Passend für alle BMW-Motorräder mit und ohne Handprotektoren
- ▷ Made in Europe
- ▷ 5 Jahre Garantie

Im Bild evtl. dargestellte weitere Produkte gehören nicht zum Lieferumfang.

■ schwarz / Satz	Art.-Nr.: 25200-000	119,90
■ SAFE / Satz	Art.-Nr.: 25200-004	129,90



SAFE-Variante ...



... 3M-SCOTCHLITE™ Reflexmaterial





Außenverzahnung als Ausklapphilfe



## WUNDERLICH SEITENSTÄNDER-AUFLAGEVERGRÖßERUNG

Die Zusatzversicherung für die BMW: Gerade voll bepackt, droht die K1600 auf dem Seitenständer leicht zu versinken. Eine genau formgefräste Verbreiterungsplatte, die schnell an den Seitenständer geschraubt wird und die BMW von dieser Gefahr befreit.

- ▷ Sicherer Stand der Maschine auf allen Untergründen
- ▷ Gleicht den sehr schrägen Abstellwinkel aus
- ▷ Mehr als 100% größere Auflagefläche
- ▷ Mit Außenverzahnung als griffige Ausklapphilfe
- ▷ 8 mm dickes Aluminium
- ▷ Oxidationssicher schwarz eloxiert
- ▷ Dämpfer-Pad zwischen Original-Aufstandsfläche und Verbreiterung
- ▷ CNC-gefräst
- ▷ Leichter Anbau
- ▷ Made in Germany
- ▷ 5 Jahre Garantie

*Im Bild evtl. dargestellte weitere Produkte gehören nicht zum Lieferumfang.*

### K 1600 B / K 1600 GRAND AMERICA

■ schwarz	Art.-Nr.: 35480-202	49,90
-----------	---------------------	-------

### K 1600 GT (2017-) / K 1600 GTL (2017-)

■ schwarz	Art.-Nr.: 35480-102	49,90
-----------	---------------------	-------

### K 1600 GT (-2016) / K 1600 GTL (-2016)

■ schwarz	Art.-Nr.: 35480-000	49,90
-----------	---------------------	-------

### ERSATZSCHRAUBEN SATZ

	Art.-Nr.: 34470-000	3,90
--	---------------------	------



## WUNDERLICH SPIKES FÜR SEITENSTÄNDER-AUFLAGEVERGRÖßERUNG

- ▷ Spikes, die ein Abrutschen der Maschine an Steigungen verhindern
- ▷ Höhere Punktlast und erhöhter Reibungswiderstand
- ▷ Erhöhung um 7 mm für ein leichteres Aufrichten des Motorrades
- ▷ Lieferumfang: Drei Spikes mit passenden, verlängerten Befestigungsschrauben
- ▷ Für alle Fahrzeuge mit Seitenständer-Auflagenvergrößerung

*Im Bild evtl. dargestellte weitere Produkte gehören nicht zum Lieferumfang.*

### FÜR WUNDERLICH SEITENSTÄNDER-AUFLAGEVERGRÖßERUNG

■ schwarz	Art.-Nr.: 34471-002	14,90
-----------	---------------------	-------



## WUNDERLICH BREMSZANGEN-ABDECKUNG VORNE

Die Bremszange wird effektiv geschützt, die hochwertige Verarbeitung unterstreicht das integrierte Design.

- ▷ Eloxiertes Aluminium
- ▷ Einfache Montage
- ▷ Komplett mit allen Anbauteilen
- ▷ Made in Germany
- ▷ 5 Jahre Garantie

*Im Bild evtl. dargestellte weitere Produkte gehören nicht zum Lieferumfang.*

**K 1600 B / K 1600 GRAND AMERICA / K 1600 GT (-2016) / K 1600 GT (2017-) / K 1600 GTL (-2016) / K 1600 GTL (2017-)**

■ titan / Satz Art.-Nr.: 27120-003 99,90



### Kundenbewertung



Sehr zufrieden mit dem Kauf, hervorragende Qualität, gutes Design, einfache und bequeme Installation.

User Oleg

## WUNDERLICH TANKPADSET

- ▷ Genau auf das Design der K1600 abgestimmter Satz Tankpads, die an allen Kontaktstellen effektiv vor Kratzern, Beschädigungen und Abrieb am Tank schützen
- ▷ Der verbesserte Knieschluss vermittelt ein griffigeres Fahrgefühl, das den Fahrspaß deutlich steigert
- ▷ Schwarzes, leicht geparbtes, weiches PU-Material, selbstklebend
- ▷ Made in Germany
- ▷ 5 Jahre Garantie

*Im Bild evtl. dargestellte weitere Produkte gehören nicht zum Lieferumfang.*

**K 1600 B / K 1600 GRAND AMERICA / K 1600 GT (2017-) / K 1600 GTL (2017-)**

■ schwarz / 3-teilig Art.-Nr.: 32601-102 59,90

**K 1600 GT (-2016) / K 1600 GTL (-2016)**

■ schwarz / 3-teilig Art.-Nr.: 32601-002 59,90







Wunderlich  
Helm-  
sicherung  
»HelmLock«

## WUNDERLICH HELM-DIEBSTAHSICHERUNG »HELMLOCK«

Die wohl sicherste und einfach zu handhabende Helm-Sicherung. Durch einen zusätzlichen, federunterstützten Riegel ist es absolut unmöglich, die Schlaufen ohne das Anheben der Sitzbank zu öffnen.

- ▷ Einfaches und diebstahlfestes Sichern von bis zu zwei Helmen
- ▷ Kein zusätzliches Schloss etc. notwendig. Zugang zur Entriegelung wird durch Sitzbankschloss gesichert
- ▷ Edelstahl-Einhängevorrichtung wird mit zwei Schrauben unter der Sitzbank dauerhaft befestigt
- ▷ Sicherungsseil (5 mm) kann bei Nichtgebrauch unter der Sitzbank verstaut werden
- ▷ Hochfeste Verpressung
- ▷ Mit Stahl-Kausche verstärkte Schlaufen zum Schutz des Seils
- ▷ Dickwandige Silikon-Ummantelung gegen Scheuern und Lackschäden
- ▷ Made in Germany
- ▷ 5 Jahre Garantie

*Im Bild evtl. dargestellte weitere Produkte gehören nicht zum Lieferumfang.*

### K 1600 B

silber	Art.-Nr.: 44320-510	69,90
--------	---------------------	-------

### K 1600 GT (-2016) / K 1600 GT (2017-) / K 1600 GTL (-2016) / K 1600 GTL (2017-)

silber	Art.-Nr.: 44320-500*	69,90
--------	----------------------	-------

\* nur mit geteilter Sitzbank

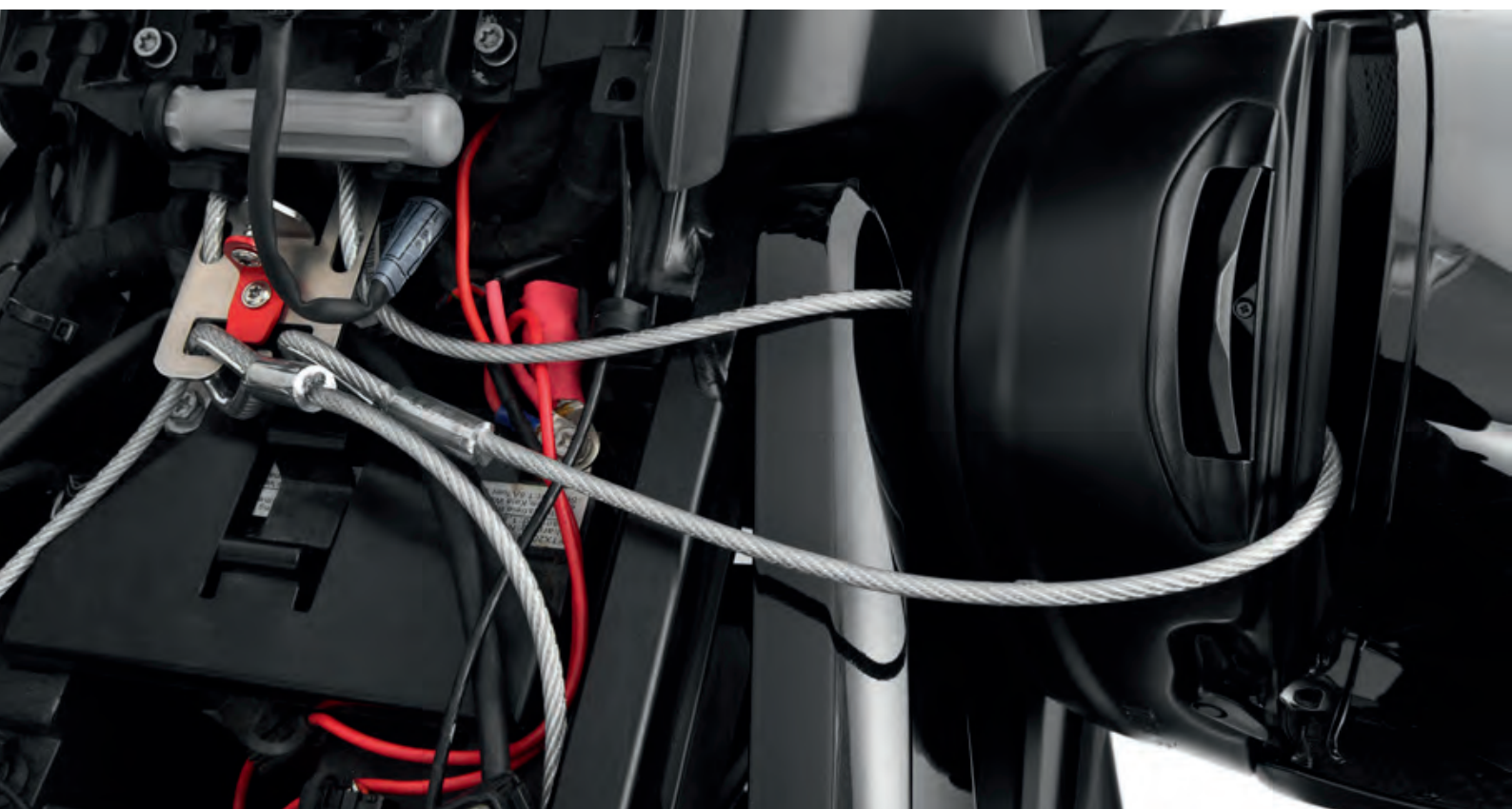

## WUNDERLICH LAMPENGITTER FÜR BMW-ORIGINAL-LED-ZUSATZSCHEINWERFER

Ein aufgewirbelter Stein oder kurze OffRoad-Passagen bedeuten oft das teure Aus für die Original-Nebelscheinwerfer.

- ▷ Hoher Schutz für die Original-Nebelscheinwerfer
- ▷ Keine Reflexionen oder Gefahr der Eigenblendung
- ▷ Leichte Reinigung des Scheinwerfers und des Gitters (hochklappbar)
- ▷ Einfacher Anbau
- ▷ Robuste, schwarz beschichtete Metallkonstruktion
- ▷ 5 Jahre Garantie
- ▷ Made in Germany

Im Bild evtl. dargestellte weitere Produkte gehören nicht zum Lieferumfang.

### FÜR ORIGINAL-LED-ZUSATZSCHEINWERFER

■ schwarz / Satz	Art.-Nr.: 42839-002	99,90
------------------	---------------------	-------

### FÜR ORIGINAL-LED-ZUSATZSCHEINWERFER NANO

■ schwarz / Satz	Art.-Nr.: 42839-302	119,90
------------------	---------------------	--------



Optimaler Schutz



Leichte Reinigung des Scheinwerfers und des Gitters

## WUNDERLICH LAMPENGITTER »SPIDER-PROTECT«

Design-Lampengitter für BMW-Original-LED-Zusatzscheinwerfer. Das schwarze Original wird durch ein exklusives Bi-color-Design, mit dem eingelegten VA-Gitter nachhaltig aufgewertet.

- ▷ Schlagzäher ABS-Kunststoff mit gewölbtem und poliertem VA-Gitter
- ▷ Einfach auf die Original-Zusatzscheinwerfer aufklicken
- ▷ Jederzeit leicht wieder abnehmbar
- ▷ Keine Reflexionen oder Gefahr der Eigenblendung
- ▷ Einfacher Anbau
- ▷ 5 Jahre Garantie
- ▷ Made in Germany

Im Bild evtl. dargestellte weitere Produkte gehören nicht zum Lieferumfang.

### ORIGINAL-LED-ZUSATZSCHEINWERFER

■ silber / Satz	Art.-Nr.: 42838-001*	59,90
-----------------	----------------------	-------

■ schwarz / Satz	Art.-Nr.: 42838-002*	59,90
------------------	----------------------	-------

\* nicht passend für Nano-Zusatzscheinwerfer







## WUNDERLICH LAMPENSCHUTZGITTER FÜR LED-ZUSATZSCHEINWERFER »ATON«

- ▷ Lampengitter für Wunderlich Zusatzscheinwerfer »ATON«
- ▷ Hoher Schutz für die Nebelscheinwerfer
- ▷ Keine Reflexionen oder Gefahr der Eigenblendung
- ▷ Leichte Reinigung des Scheinwerfers und des Gitters, da abklappbar
- ▷ Einfacher Anbau
- ▷ Robuste, schwarz beschichtete Metallkonstruktion
- ▷ Inkl. Anbausatz
- ▷ Made in Germany
- ▷ 5 Jahre Garantie

*Im Bild evtl. dargestellte weitere Produkte gehören nicht zum Lieferumfang.*

### FÜR LED-ZUSATZSCHEINWERFER »ATON«

■ schwarz / Satz	Art.-Nr.: 42839-102	99,90
------------------	---------------------	-------



## WUNDERLICH LAMPENSCHUTZGITTER FÜR ZUSATZSCHEINWERFER »MICROFLOOTER«

- ▷ Schutz der Microflooter-Zusatzscheinwerfer vor kostenintensiven Schäden
- ▷ Stabiles, aber leichtes Aluminium, 2 mm stark
- ▷ Einfache Befestigung an den Original-Punkten
- ▷ Passend für LED- und Halogen-Variante
- ▷ Silber oder schwarz eloxiert lieferbar
- ▷ Edles Finish
- ▷ Preis je Stück
- ▷ Made in Germany
- ▷ 5 Jahre Garantie

*Im Bild evtl. dargestellte weitere Produkte gehören nicht zum Lieferumfang.*

### FÜR ZUSATZSCHEINWERFER »MICROFLOOTER«

■ silber / Stück	Art.-Nr.: 28365-101	29,90
■ schwarz / Stück	Art.-Nr.: 28365-102	29,90





## WUNDERLICH LED-ZUSATZSCHEINWERFER »ATON«

Unsere LED-Zusatzscheinwerfer sind bei geringer Energieaufnahme extrem leuchtstark und sorgen für ein deutliches Plus an aktiver und passiver Sicherheit. Sie vergrößern die Silhouette des Fahrzeugs deutlich und sorgen für ein wesentlich erweitertes Sichtfeld bei Nacht.

- ▷ 100 % gleichmäßige Fächer-Ausleuchtung
- ▷ Reinweißes Licht
- ▷ Sehr hohe Lebensdauer
- ▷ Keine Eigenblendung
- ▷ Sehr gute Zusatzausleuchtung zum Hauptscheinwerfer
- ▷ Extrem robust – wasserdicht nach IP67
- ▷ Vorschaltgerät integriert (kein zusätzlicher Montageaufwand)
- ▷ E-geprüft
- ▷ Individuell entwickelte Haltekits und Kabelsätze
- ▷ Komplett mit Scheinwerfersatz (rechts & links), leichtem Haltesatz und elektrischem Anbausatz
- ▷ Made in Germany
- ▷ 5 Jahre Garantie

*Im Bild evtl. dargestellte weitere Produkte gehören nicht zum Lieferumfang.*

### K 1600 B / K 1600 GRAND AMERICA / K 1600 GT (-2016) / K 1600 GT (2017-) / K 1600 GTL (-2016) / K 1600 GTL (2017-) BÜGEL-/ROHRMONTAGE

silber	Art.-Nr.: 35560-101*	399,00
schwarz	Art.-Nr.: 35560-102*	399,00

\* Für Schutz-/Tankbügel & Rundrohre mit einem Durchmesser von 20 bis 28,5 mm

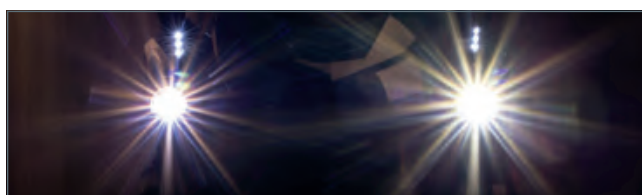





## HUPE »NAUTILUS«

Die Stebel Nautilus Hupe sorgt mit 139 Dezibel für reichlich Aufmerksamkeit und Sicherheit im Verkehr. Geringe Abmessungen: 12cm hoch, 3cm breit, 8cm tief. Fahrzeugspezifischer Anbausatz muss separat bestellt werden.

Im Bild evtl. dargestellte weitere Produkte gehören nicht zum Lieferumfang.

**K 1600 B / K 1600 GRAND AMERICA / K 1600 GT (-2016) / K 1600 GT (2017-) / K 1600 GTL (-2016) / K 1600 GTL (2017-)**

■ schwarz Art.-Nr.: 44720-002 49,90

### MONTAGESATZ

**K 1600 B / K 1600 GRAND AMERICA / K 1600 GT (2017-) / K 1600 GTL (2017-)**

Art.-Nr.: 44720-302 79,90

### MONTAGESATZ

**K 1600 GT (-2016) / K 1600 GTL (-2016)**

Art.-Nr.: 44720-202 79,90



Montagesatz



## BATTERY GUARD

- ▷ Ladezustand der Batterie schnell und einfach via Smartphone kontrollieren
- ▷ Inkl. kostenfreier Apple- oder Android-App
- ▷ Einfacher Anschluss mittels Ringösen an die Batterie
- ▷ Für 6 V, 12 V und 24 V Batterien verwendbar
- ▷ Reichweite ca. 6 Meter
- ▷ Vierfarbige, tachometerähnliche Anzeige
- ▷ Mittels einer App Kontrolle von bis zu 5 Batterien möglich

Im Bild evtl. dargestellte weitere Produkte gehören nicht zum Lieferumfang.

Art.-Nr.: 45070-000 29,90



ALLE PRODUKTINFOS AUF WUNDERLICH.DE

## BATTERIE LADEGERÄT »OPTIMATE 4 DUAL PROGRAM – CANBUS EDITION«

Das Multitalent für alle Bordnetze (normale und CanBus) und alle Batterien (außer Lithium-Batterien) bis 50 Ah.

- ▷ 9-stufiges Ladegerät zur Pflege der Motorrad-Batterie mit automatischen Programmen zur Diagnose, Rettung, Aufladung und Dauererhaltung.
- ▷ Mehrstufige, einzigartiger Zellspannungsausgleich für schnelle und vollständige Aufladung.
- ▷ Alle Informationen auf einen Blick: Stromeingang, Verpolungswarnung, Batteriezustand, Ladestrom und Ladeprogramm (Ladung oder Erhaltung) werden leicht verständlich per LEDs angezeigt.
- ▷ Fest programmierter Ladeplan aus mehrstufigem Batterietest, ggf. Impulsrettung (falls tiefenentladen), kontrollierte Ladung und anschließende Dauererhaltung.
- ▷ Vollautomatische CanBus-Steuerung:  
Nach Anschluss des Ladegerätes an die BMW »weckt« dieses den CanBus. Ein Einschalten der Zündung ist nicht notwendig!  
Nach erfolgtem Ladevorgang wird der CanBus nochmals getestet und das Optimate4 schaltet auf Dauererhaltung/Optimierung der Batterie.
- ▷ Spezialprogramm für die Batterie-Dauererhaltung mit extrem geringer Stromaufnahme (0,095 A) und einem ständigen Wechsel zwischen Test und Ladung der Batterie.
- ▷ Erhöhte Batterie-Lebensdauer von bis zu 400%.
- ▷ Rettet selbst stark tiefenentladene Batterie mit weniger als 0,5V Spannung in einem 48 Stunden Rettungszyklus in zwei Phasen (Rettung und Turbo-Rettung). Falls erfolglos, schaltet es sich danach automatisch ab.
- ▷ Leicht von CanBus auf normale Bordnetze umstellbar (Kurzanleitung auf der Rückseite des Ladegerätes).
- ▷ Direktanschluss an die Batterie oder an BMW-Steck-Dose bzw. jede andere DIN-Steckdose.
- ▷ Inclusive DIN-Stecker für die Bordsteckdose sowie Klemmensatz. Mit wasserfesten Schnellkupplungen zum Ladegerät (Optimate-Kupplungssystem).

- ▷ Wetterfestes Gehäuse (nach IP54)
- ▷ Kann auch an Wand oder Haken befestigt werden (vier integrierte Befestigungsbohrungen).
- ▷ Lange Netz- und Ladekabel (je ca. 2 Meter).
- ▷ Ladestrom (Hauptladung) 1,0 A bis 14,3 V Spannung erreicht sind.
- ▷ 3 Jahre Garantie.

Art.-Nr.: 20190-200

89,90



**WUNDERLICH EDITION**  
FÜR CANBUS- & NORMALE BORDNETZE



Wetterfestes Gehäuse (nach IP54)







Fußbremsbehälter-Deckel

## WUNDERLICH BEHÄLTERDECKEL

Höchste Aluminium-Fräskunst an exponierter Stelle. Integriertes Design und technisch eine äußerst stabile Weiterentwicklung des einfachen Original-Plastikdeckels.

- ▷ Wesentlich stabiler und verwindungsfrei
- ▷ Behälter wird optisch aufgewertet
- ▷ Einfache Montage – einfach austauschen
- ▷ Silber, schwarz oder titan eloxiert
- ▷ Made in Germany
- ▷ 5 Jahre Garantie

*Im Bild evtl. dargestellte weitere Produkte gehören nicht zum Lieferumfang.*

### K 1600 B / K 1600 GRAND AMERICA / K 1600 GT (2017-) / K 1600 GTL (2017-) SATZ BREMS-/KUPPLUNGSFLÜSSIGKEITSBEHÄLTER-DECKEL VORNE

■ schwarz / Satz	Art.-Nr.: 27040-102	99,90
■ titan / Satz	Art.-Nr.: 27040-103	99,90

### K 1600 B / K 1600 GRAND AMERICA / K 1600 GT (-2016) / K 1600 GT (2017-) / K 1600 GTL (-2016) / K 1600 GTL (2017-) FUSSBREMSBEHÄLTER-DECKEL

■ silber / Stück	Art.-Nr.: 27070-001	39,90
------------------	---------------------	-------



titan

## WUNDERLICH SICHERHEITS-ÖLSTOPFEN

- ▷ Einfache Handhabung und optimaler Diebstahlschutz. Nur zu öffnen mit unserem mitgelieferten Spezialschlüssel.
- ▷ Einteiliger, unzerstörbarer Aufbau
- ▷ Absolut dicht
- ▷ Hochwertiges Finish
- ▷ Schlüssel als Schlüsselanhänger vorgesehen
- ▷ Lieferung inkl. Stopfen, Schlüssel, Dichtung und Schlüsselring
- ▷ Made in Germany
- ▷ 5 Jahre Garantie

*Im Bild evtl. dargestellte weitere Produkte gehören nicht zum Lieferumfang.*

### K 1600 B / K 1600 GRAND AMERICA / K 1600 GT (-2016) / K 1600 GT (2017-) / K 1600 GTL (-2016) / K 1600 GTL (2017-)

■ titan	Art.-Nr.: 35490-003	59,90
---------	---------------------	-------

### ERERSATZSCHLÜSSEL FÜR WUNDERLICH SICHERHEITS-ÖLSTOPFEN

■ VA	Art.-Nr.: 27431-000	6,90
------	---------------------	------



**Testen Sie Ihr neues Wunderlich Produkt garantiert ohne Risiko!**

Wenn Sie nicht zufrieden sind, können Sie den Artikel innerhalb von **60 Tagen** ab Kaufdatum zurückgeben.

## WUNDERLICH KENNZEICHENTRÄGER

Dieser edle aus dem vollen Aluminium gefräste Kennzeichen-träger mit integrierter LED-Kennzeichenbeleuchtung ersetzt stil-voll das dröge original Plastik-Teil. Endlich ein würdiger Träger!

- ▷ Hochwertige gefräste Aluminium-Ausführung
- ▷ Schwarz eloxiert
- ▷ Einfache Montage durch Austausch
- ▷ Inkl. LED-Kennzeichenbeleuchtung
- ▷ E-geprüft
- ▷ Made in Germany
- ▷ 5 Jahre Garantie

*Im Bild evtl. dargestellte weitere Produkte gehören nicht zum Lieferumfang.*

### K 1600 B / K 1600 GRAND AMERICA

■ schwarz Art.-Nr.: 45160-002 119,90



## WUNDERLICH MASTERREFLEX REFLEKTOR-FOLIE

Das verhältnismässig kleine Rücklicht spiegelt nicht im Ansatz die tatsächliche Breite einer BMW mit Koffern wider. Dieser maßgeschneiderte 3M-Foliensatz reflektiert auftreffendes Licht und erhöht so die Signalwirkung erheblich. Sofort ist die tatsächliche Breite ersichtlich und das Fahrzeug wird schon von weitem wahr genommen, wodurch sich die passive Sicherheit um ein Vielfaches erhöht.

- ▷ Leichtes Aufbringen
- ▷ Maßanfertigung für die Original Koffer der K 1600

*Im Bild evtl. dargestellte weitere Produkte gehören nicht zum Lieferumfang.*

### K 1600 GT (-2016) / K 1600 GT (2017-) / K 1600 GTL (-2016) / K 1600 GTL (2017-)

■ schwarz Art.-Nr.: 35550-000 39,90



#### Kundenbewertung



Lässt sich gut verarbeiten, Passform ist auch gut.

User Thomas



INKLUSIVE  
ABE  
WUNDERLICH

## CARBON-TEILE



Im Bild evtl. dargestellte weitere Produkte gehören nicht zum Lieferumfang.

Produkt	Fahrzeug	Art.-Nr.	Preis
Kotflügel vorne carbon	K 1600 B / K 1600 GT (-2016) / K 1600 GT (2017-) / K 1600 GTL (-2016) / K 1600 GTL (2017-)	45200-000	299,00
Tankabdeckung carbon	K 1600 B / K 1600 GT (-2016) / K 1600 GT (2017-) / K 1600 GTL (-2016) / K 1600 GTL (2017-)	45200-100	399,00



Kotflügel vorne



Tankabdeckung



## REMUS ENDSCHALLDÄMPFER

Der perfekte Mix aus Klang, Leistungsentfaltung und geringem Gewicht mit einem einmaligen, tiefen Sound und kräftiger, harmonischer Leistungsentfaltung über den gesamten Drehzahlbereich. Abgasgedruckerhöhung von mindestens 35% und Gewichtersparnis von bis zu 3 kg bei faszinierender Optik. Dauerhafte Konstruktion, innen komplett aus Edelstahl. Für Sparteinsatz herausnehmbare Flöte. Mit EG-ABE.

Im Bild evtl. dargestellte weitere Produkte gehören nicht zum Lieferumfang.

### HEXACONE K 1600 GT (2017-) / K 1600 GTL (2017-)

■ Titan / EURO 4 Art.-Nr.: 35590-103 1.483,00

### K 1600 GT (-2016) / K 1600 GTL (-2016)

■ Titan / EURO 3 Art.-Nr.: 35590-003 1.484,00

### BLACK HAWK K 1600 GT (2017-) / K 1600 GTL (2017-)

■ VA schwarz / EURO 4 Art.-Nr.: 35590-102 1.371,00



Hexacone



Black Hawk



## BLUE DAUERLUFTFILTER



BLUE-Dauerluftfilter sind speziell nach unseren Vorgaben und Wünschen entwickelte Langzeit-Luftfilter für einen extrem hohen Luftdurchsatz und maximaler Filterwirkung. BLUE-Luftfilter ersetzen den serienmäßigen Luftfilter und machen sich von selbst bezahlt, da ihre Lebensdauer fast unbegrenzt ist

- ▷ Höherer Luftdurchsatz und Beschleunigung des Luftstroms
- ▷ Tiefe Lamellen erhöhen die Filterfläche um ca. 20%
- ▷ Ölgetränktes, homogenes Baumwollgewebe
- ▷ Schmutz dringt nicht ein, sondern haftet außen an
- ▷ Unempfindlich gegen alle Witterungseinflüsse
- ▷ Reinigung nur alle 20.000 bis 50.000 Kilometer
- ▷ Beidseitige, stabile Edelstahlgitter
- ▷ Luftdichte Filtereinfassung
- ▷ Patentierte Fixierhilfen
- ▷ Leichter Tausch gegen das Original (keine Änderungen am Fahrzeug notwendig)
- ▷ Made in Europe
- ▷ 20 Jahre Garantie

### K 1600 B / K 1600 GRAND AMERICA / K 1600 GT (-2016) / K 1600 GT (2017-) / K 1600 GTL (-2016) / K 1600 GTL (2017-)

Art.-Nr.: 24233-000 49,90

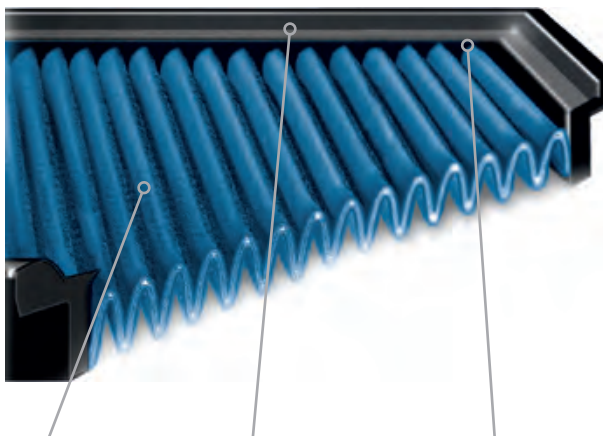

Tiefe Lamellen erhöhen die Filterfläche um 10-20 % für eine hervorragende Filterwirkung und minimalen Strömungswiderstand.

Eine sehr glatte Oberfläche und ein weiches, beständiges Gummi für die luftdichten Rahmen.

BLUE-Filter durchlaufen ein zeitintensives, vierstufiges Herstellungsverfahren, um den Einschuss von Gummi in das Gewebe möglichst gering zu halten. Massenhersteller arbeiten dagegen stückzahlorientiert mit hohem Arbeitsdruck. Dadurch kann das Gummi tief ins Gewebe eindringen, was den Luftdurchlass nicht selten um 25% reduziert.





MADE IN  
D  
GERMANYGARANTIE  
5  
JAHREINKLUSIVE  
ABE  
WUNDERLICH

## FEDERBEIN DYNAMIC WESA, VORNE / HINTEN

Das WESA Dynamic Feedback wird, wie üblich, individuell auf das Fahrergewicht, die Beladungszustände und den Einsatzzweck abgestimmt. Ob Sie 50, 80, 100 oder 120 Kilogramm auf die Waage bringen, ob Sie mit Zuladung durch Sozium oder Gepäck fahren – wir sollten es nur wissen, damit wir anhand Ihrer Sonderwünsche die Abstimmung der Federraten festlegen und Ihre Fahrsicherheit steigern können!

Durch die Tieferlegung des Fahrzeugs über die Federbeine bleibt die originale Ergonomie erhalten. Die individuelle Abstimmung, das Plus an Feedback, und die richtige Fahrzeughöhe werden sich auf Ihr Fahrverhalten auswirken und Ihre Sicherheit auf das Maximum erhöhen.

Mit der neu entwickelten Feedbackverstellung im Ausgleichsbehälter bestimmen Sie selbst, wie stark das Feedback Ihrer Fahrwerkselemente ist. Den maximalen Komfort (original BMW) erreichen Sie in der Soft-Abstimmung. 22 Klicks ermöglichen Schritt für Schritt mehr Feedback, sodass Sie mehr und mehr die Oberflächenbeschaffenheit der Fahrbahn spüren! Die Feedbackverstellung liefert zusätzlich deutlich mehr Reserven bei Off-Road-Fahrten ohne an Komfort oder Ansprechverhalten zu verlieren.

Für die Verkopplung ist die Einsendung Ihres original Dynamic ESA Federbeins erforderlich.

- ▷ Tieferlegung bis max. 30mm
- ▷ Feedbackverstellung
- ▷ Mit ABE
- ▷ 5 Jahre Garantie
- ▷ Made in Germany

### UNSER SERVICE -> IHR VORTEIL:

Unsere Federbeine werden für Sie individuell gefertigt. Hierzu benötigen wir die folgenden Angaben:

- ▷ Fahrer- / Beifahrergewicht
- ▷ Gepäckgewicht
- ▷ Fahrstil
- ▷ Einsatzzweck

Feedbackverstellung

hydraulische  
Federvorspannung

Dynamic WESA vorne

**Grundpreis:** 649,00\*

Dynamic WESA hinten

**Grundpreis:** 699,00\*

\* Zzgl. 99,00 Euro pro Federbein für das Koppeln der Original-BMW-Elektronik mit Ihrem individuellen Federbein

Wunderlich  
Suspension

## FEDERBEIN, HINTEN

**Suspension 640:** Die Basisausführung des Federbeins wartet mit derselben Technik auf, wie die aufwendigeren Versionen. Der Unterschied liegt im Verzicht auf den außenliegenden Ausgleichsbehälter und die Einstellmöglichkeiten in der Druckstufe. Sie macht keine Kompromisse in punkto Ansprechverhalten und Haltbarkeit. Radialkolben, Nasslauflührung, teflongeführte Pendellager und weitere Merkmale definieren hier den Standard für ein Basis-Federbein neu. Selbstverständlich ist auch hier die Federbasis stufenlos und die Zugstufe durch ein offenes Bleedsystem mit 22 Klicks über einen extrem breiten Bereich einstellbar. Das Federbein ist mit vielen Extras nachrüstbar.

**Suspension 642:** Das Nonplusultra in Sachen Motorrad-Federbeine! Die obere Aufnahme besteht aus einem Frästeil. Sie dient als Verbindung zum Ausgleichsbehälter der Druckstufe und beherbergt die Einstellknöpfe für den Low- und High-Speed-Bereich der Druckstufe. Jeweils 22 Stufen pro Bereich erlauben eine optimale Feinabstimmung! Bei maximalen Einfedergeschwindigkeiten verhindert ein Überdruckventil, dass das Federbein hydraulisch blockiert und unkontrollierte Stöße in das Fahrwerk eingeleitet werden. Die Zugstufe lässt sich in 22 Klicks von außen einstellen. Die Federbasis kann stufenlos vorgespannt werden.

- ▷ Mit ABE
- ▷ 5 Jahre Garantie
- ▷ Weltweiter Austausch-Service
- ▷ Made in Germany

### UNSER SERVICE -> IHR VORTEIL:

Unsere Federbeine werden für Sie individuell gefertigt. Hierzu benötigen wir die folgenden Angaben:

- ▷ Fahrer- / Beifahrgewicht
- ▷ Gepäckgewicht
- ▷ Fahrstil
- ▷ Einsatzzweck

Suspension 640	<b>Grundpreis:</b> 499,00
Suspension 642	<b>Grundpreis:</b> 799,00



Wunderlich  
Suspension



Wunderlich Suspension 640



Wunderlich Suspension 642



Individualisierung		Aufpreis
Höhenvariante	wahlweise Original-Fahrwerkshöhe bis zu -30 mm	inklusive
Federvorspannung per Hakenschlüssel	nur hinten möglich	inklusive
Federvorspannung per Hydraulik	nur hinten möglich	199,00



Wunderlich®  
SUSPENSION



# ANSTÄNDIGE GEPÄCKLÖSUNGEN. INNOVATIV UND HALTBAR.

Wir sind bekannt für unsere wohldurchdachten, innovativen und auf BMW Motorradern spezialisierten Gepäcklösungen. Dazu zählt zweifellos DER Allrounder unter den Tankrucksäcken: der extrem strapazier- wie anpassungsfähige ELEPHANT-Tankrucksack. Einerlei, ob Kartenfach, Fotoeinsatz oder Kühltasche, es gibt nichts, was er nicht kann.

Für alltägliche Fahrten empfehlen wir unseren Tankrucksack Sport oder unsere praktischen und funktionalen Hecktaschen. Auch unsere erfolgreiche Mammut-Serie für die R nineT sei hier erwähnt.

Nicht zu vergessen sind unsere vielseitigen Lenkertaschen, die ausgeklügelten, enganliegenden und passgenau handgefertigten Taschen, die sich in die Verkleidungen, den Tankschutzbügel oder gar als Gap Bag zwischen Heckträger und Rücklicht wunderbar integrieren lassen. So bleibt kein Stauraum ungenutzt.



## ELEPHANT & CO. EINE KLEINE MATERIALKUNDE.

Mit unserer Haltung, nur allerbeste Qualität zu liefern, werden unsere Tankrucksäcke und Motorradtaschen fast ausschließlich aus hochwertigem Cordura®-Gewebe gefertigt. Sie sind mit unserem Cordura®-Label gekennzeichnet.

Was aber ist Cordura® eigentlich? Cordura® ist ein Material, das durch seine überragende Abriebfestigkeit und Robustheit gekennzeichnet ist. Es handelt sich um eine eingetragene Marke des Schweizer Unternehmens Invista. Die Entwickler dort schufen ein besonderes Verfahren, technisches Gewebe aus Polyamid, also Nylon, herzustellen. Das Besondere daran: Bei der Herstellung von Cordura® werden Polyamidfasern zunächst systematisch zerschnitten, danach erneut versponnen, um schließlich endgültig

verwoben zu werden. Damit erhält es seine wesentlichen, spezifischen Material- und Gewebeeigenschaften. Es ist reiß- und abriebfester sowie robuster als herkömmliches Nylon. Die leicht angeraute Oberfläche gibt dem Material einen angenehmen und rutschfesten Griff. Es ist wasserabweisend: Feuchtigkeit perlt einfach ab und trocknet extrem schnell. Was Cordura® für unseren Einsatzzweck besonders interessant macht, ist seine außerordentliche Abriebfestigkeit im Vergleich zu Baumwolle, Polyester oder herkömmlichem Nylon. Tankrucksäcke und Taschen sind auf dem Motorrad ständig einer hohen Beanspruchung ausgesetzt. Wind und Wetter, Feuchtigkeit und Regen, Schmutz, aber auch die mit der Sonneneinstrahlung verbundene UV-Strahlung sowie die allgegenwärtigen, mechanischen Belastungen beanspruchen



Das Wunderlich  
Cordura®-Label





das Material aufs Höchste. Während andere, minderwertigere Materialien unter dieser Belastung relativ schnell verschleißen und an Stabilität und Zuverlässigkeit verlieren, behält Cordura® über einen langen Einsatzzeitraum seine Materialeigenschaften und sein Erscheinungsbild.

Aber Cordura® ist nicht gleich Cordura®. Cordura® 330, die leichteste und dünnste Variante, wird meist in Bekleidung oder sehr leichten Taschen verwendet. 500er Cordura® wird für die meisten Einsatzzwecke als voll ausreichend erachtet, weshalb viele Gepäckstücke daraus gefertigt werden. Wir bei Wunderlich verwenden ausschließlich Cordura® 1000, den »Outdoor-Panzer«, das perfekte und in jeder Hinsicht widerstandsfähigste Material.

Bei allen Vorzügen wissen Spezialisten jedoch auch, dass Cordura® einen Nachteil hat: Wegen seiner rauen Struktur und der damit verbundenen größeren Oberfläche lässt es sich im Vergleich zu Nylon nur mit aufwendigeren Verfahren beschichten. »Die Beschichtung erfolgt mit einer PVC-freien Acrylat- oder Polyure-

thanbeschichtung. Durch die Imprägnierung mit Fluorcarbon ist unser Gewebe zudem schmutz- und wasserabweisend.« erklärt Armin Halfar, Geschäftsführer der Halfar System GmbH – unserem Partner, wenn es um die Fertigung hochwertiger Tankrucksäcke und Motorradtaschen geht. Halfar blickt mit uns zusammen auf eine über zwanzigjährige Erfahrung in der Konstruktion und Fertigung von Taschen jeglicher Art zurück und fertigt unser Programm komplett in Europa.

Wir betreiben den Aufwand aus Überzeugung, um aus diesem einzigartigen hochwertigen technischen Gewebe perfekte, langlebige, belast- und beanspruchbare Motorradtaschen zu fertigen.

Diese aufwendigen Verfahren und die sorgfältige Fertigung und Verarbeitung haben einen Wert. Einen Wert, der sich auch im Preis niederschlägt, ja niederschlagen muss. Dazu stehen wir. Der Preis ist jedoch lange vergessen, wenn Ihr Wunderlich Tankrucksack auch nach Jahren und unzähligen Kilometern zuverlässig gute Dienste leistet. Wie am ersten Tag.

**Bestandteile unseres Tankrucksacks:** Der Tankrucksack besteht aus 115 Teilen, insgesamt werden hier 46 verschiedene Materialien verarbeitet. Bei der Herstellung werden 57 Schnittteile zusammengeführt und vernäht. Die Gesamtlänge der Spritzwasser geschützten Reißverschlüsse beträgt vier Meter.





- MADE BY  
WUNDERLICH
- GARANTIE  
5\*  
JAHRE
- MADE IN  
EUROPE
- WASSER  
ABWEISEND
- CORDURA  
GEWEBE

REISE **REISE** **MOTORRAD** **TIPP**  
EMPFEHLUNG



Tankrucksack »Elephant«



Schnellverschluss: vorne öffnen



und mit einem Handgriff abnehmen



Zusatzbefestigungen vorne für Offroad/schwere Beladung



Zusatzbefestigungen hinten für Offroad/schwere Beladung

## WUNDERLICH TANKRUCKSACK »ELEPHANT«

Die wasserfeste, maßgeschneiderte Gepäckbeförderung mit einem multifunktionalen Befestigungskonzept, das es so bisher noch nicht gab. Eine Grundplatte wird mit wenigen Handgriffen am Fahrzeug befestigt und nimmt den Tankrucksack per Schnellbefestigung auf. Einfach die Haltezunge des Tankrucksacks durch die Aufnahme an der Grundplatte schieben und vorne verschließen. Eine geniale Schnellbefestigung, die auch mit Handschuhen etc. ein sekundenschnelles An- und Abbauen ermöglicht.

- ▷ Wasserabweisendes, Fluorcarbon imprägniertes Cordura®-Gewebe
- ▷ Ausziehbar, mit bis zu 25 Litern Maximalinhalt
- ▷ Verkleinerbar (mit umlaufendem Reißverschluss) auf 15 Liter
- ▷ Mit einem Handgriff abnehmbar
- ▷ Einfacher Zugang zum Tankeinfüllstutzen (abklappbar)
- ▷ Maximale Raumausnutzung, sicherer Halt und Schutz des Lackes durch Verwendung einer Grundplatte
- ▷ Einmalige Schnellbefestigung am Fahrzeug mit zusätzlicher OffRoad-Sicherung
- ▷ Sehr großes (A4), wendbares und abnehmbares Kartenfach aus weicher, robuster PVC-Folie
- ▷ Wasserabweisender Rundumreißverschluss (180°) für ein leichtes Einlegen und Herausnehmen der Karte
- ▷ Wasserabweisende Kabeldurchführung für elektrische Leitungen, wie Handy-Ladekabel etc.
- ▷ Oben aufgebrachtes ZickZack-Gummi für die schnelle Aufnahme von Handschuhen etc.
- ▷ Innenverstärkung durch PE-Einlage für optimale Formstabilität verhindert ein Ausbeulen
- ▷ Auf der Innenseite zusätzlich beschichtet – hochfest, abriebsicher und kann nicht ausbleichen
- ▷ Tragesystem: Kann mit beiliegenden Tragegurten als Rucksack/Umhängetasche genutzt werden
- ▷ Besonders haftstarkes Unterbodenmaterial, welches sich an den Tank anpasst und ein Verrutschen der Grundplatte verhindert
- ▷ Made in Europe
- ▷ 5 Jahre Garantie

Im Bild evtl. dargestellte weitere Produkte gehören nicht zum Lieferumfang.

### TANKRUCKSACK INKL. KARTENFACH

■ schwarz	Art.-Nr.: 20600-000	199,90
-----------	---------------------	--------

### GRUNDHALTER K 1600 GT (-2016) / K 1600 GT (2017-)

■ schwarz	Art.-Nr.: 41170-000	69,90
-----------	---------------------	-------



**Testen Sie Ihr neues Wunderlich Produkt garantiert ohne Risiko!**

Wenn Sie nicht zufrieden sind, können Sie den Artikel innerhalb von **60 Tagen** ab Kaufdatum zurückgeben.

REISE online  
MOTORRAD  
EMPFEHLUNG

MOTORRAD NEWS  
TIPP

- MADE BY  
WUNDERLICH
- GARANTIE  
5\*  
JAHRE
- MADE IN  
EUROPE
- WASSER  
ABWEISEND
- CORDURA  
GEWEBE



Abnehmbares, wendbares Kartenfach mit 180°-Kartenfach-Öffnung inklusive



Geschütztes Ersatzvisier-Fach



ZickZack-Gummi für z.B. Handschuhe



Hochwertige Verarbeitung



Mit bis zu 25 Litern Maximalinhalt



Kabeldurchführung



Wasserabweisendes, Fluorcarbon imprägniertes Cordura®-Gewebe



Leicht zugängliche Zusatztaschen mit Innenfächern



Wasserabweisender Rundumreißverschluss



Das Kartenfach kann auch ohne Tankrucksack am Fahrzeug verwendet werden



Einfacher Zugang zum Tankeinfüllstutzen

**Kundenbewertung**



Ich bin echt begeistert, nicht nur weil er mir Optisch am besten gefiel, nein auch die Funktion der Aufbau und das Gesamtkonzept ist klasse. Nur die Sitzbank abnehmen und zwei Schrauben an der Tankverkleidung lösen und die Grundplatte befestigen. Fertig!! Das ganze dauert keine 3 Min. Viele kleine Taschen, Karten-Klarsichthülle, alles top, ich bin begeistert. Zum Tanken ist nur eine Schnalle zu lösen und der gesamte Rucksack lässt sich hochklappen.

User Marcus M.



Inkl. Transport-/ Aufbewahrungsbeutel





Regenhaube



Gepäckssack wasserdicht



Kartenfach



Organizertasche

## WUNDERLICH ZUBEHÖR FÜR TANKRUCKSACK »ELEPHANT«

Im Bild evtl. dargestellte weitere Produkte gehören nicht zum Lieferumfang.

### ORGANIZERTASCHE

- ▷ Ordnung und schneller Zugriff auf wichtige Dinge
- ▷ Geräumig, herausnehmbar, mit praktischen Fächern
- ▷ Passend zu unseren Tankrucksäcken Elephant
- ▷ Wird per Schnellaufnahme am Tankrucksack befestigt

■ schwarz	Art.-Nr.: 20680-000	29,90
-----------	---------------------	-------

### ERSATZ KARTENFACH

■ schwarz	Art.-Nr.: 20700-000	29,90
-----------	---------------------	-------

### REGENHAUBE

Empfehlenswert beim Transport empfindlicher Geräte und/oder bei Dauerregen.

■ silber	Art.-Nr.: 20690-000	19,90
----------	---------------------	-------

### GEPÄCKSSACK WASSERDICHT

- ▷ 100% wasserdicht zum sicheren Transport von Kameras, Dokumenten etc.
- ▷ Maßgeschneidert für unsere Tankrucksäcke, Hecktaschen etc. – auch universell nutzbar
- ▷ Wasserdichtes, abriebfestes und PU-beschichtetes Polyester 75d
- ▷ Dichter, verstärkter Rollverschluss mit Steckschnalle und zusätzlicher Öse (zum Aufhängen)
- ▷ Abgedichtete Doppelnähte
- ▷ Royalblau, mit Wunderlich-Logo
- ▷ Maße ca. 30 x 60cm
- ▷ Nur 75 Gramm Gewicht
- ▷ Ca. 30 l Inhalt

■ blau	Art.-Nr.: 44000-000	9,90
--------	---------------------	------



## WUNDERLICH FOTOEINSATZ FÜR TANKRUCKSACK »ELEPHANT«

Dieser praktische und flexible Fotoeinsatz macht unseren Elefant-Tankrucksack, aber auch nahezu jeden anderen Tankrucksack, zum vollwertigen Foto-Tankrucksack.

- ▷ Fotoeinsatz mit rundum schützender Polsterung
- ▷ Polsterung auch am Boden und am Deckel
- ▷ Komplett variable, mehrteilige Inneneinteilung ebenfalls mit Polsterung
- ▷ Passend für unseren »ELEPHANT« und nahezu alle Fremdprodukte in vergleichbarer Größe
- ▷ Großer, umlaufender Reißverschluss für Übersichtlichkeit und schnellen Zugriff
- ▷ Formstabil auch ohne Inhalt
- ▷ Inkl. zweier Objektivstützen für perfekte Positionierung
- ▷ Große Schlaufe zum schnellen Entnehmen aus dem Tankrucksack
- ▷ Zwei stabile Ösen zum Anbringen eines Trageriemens (Riemen ist im Lieferumfang des Elephants vorhanden)
- ▷ Maße: (L/B/H) 30 cm / 25 cm / 17 cm
- ▷ Made in Europe
- ▷ 5 Jahre Garantie

**Tip:** Zum Transport der wertvollen Fotoausrüstung im Dauerregen empfehlen wir die Verwendung unserer Tankrucksack-Regenhaube oder unseres wasserdichten Gepäcksacks.

*Im Bild evtl. dargestellte weitere Produkte gehören nicht zum Lieferumfang.*

### FÜR TANKRUCKSACK »ELEPHANT« (NICHT »TOUR EDITION«) VERWENDBAR

■ schwarz Art.-Nr.: 20601-002 89,90



Formstabil auch ohne Inhalt



Objektivstützen für perfekte Positionierung

## WUNDERLICH KÜHLTASCHE FÜR TANKRUCKSACK »ELEPHANT«

Diese praktische und gut isolierende Kühltasche passt genau in zahlreiche unserer hilfreichen Gepäcklösungen wie Tankrucksäcke, Sitzbank- und Heckträger-Taschen oder in unsere Topcase- oder Koffer-Top-Taschen. Stabiles Material und sorgfältige Verarbeitung garantieren eine lange Lebensdauer und eine entsprechende Effektivität.

- ▷ Material: Stabiles Polyester 600d
- ▷ Innen-Material: Aluminium kaschiert
- ▷ Komplett PVC-frei
- ▷ Für Lebensmittel geeignet
- ▷ Maße: 25,5 x 16 x 15 cm
- ▷ Ausstattung: Hauptfach mit 2-Wege-Reißverschluss, flache Vortasche, Handgriffe
- ▷ Made in Europe
- ▷ 5 Jahre Garantie

*Im Bild evtl. dargestellte weitere Produkte gehören nicht zum Lieferumfang.*

### FÜR TANKRUCKSACK »ELEPHANT« (NICHT »TOUR EDITION«) VERWENDBAR

■ schwarz Art.-Nr.: 20861-002 19,90







silber/schwarz

## WUNDERLICH TANKRUCKSACK »ELEPHANT TOUR EDITION«

Der kompakte, robuste Dauerbegleiter für Touren.

- ▷ Wasserabweisendes, Fluorcarbon imprägniertes Cordura®-Gewebe
- ▷ 7 Liter Inhalt
- ▷ Bombensicherer Halt und Schutz des Lackes durch Grundplatte
- ▷ Großes Kartenfach aus PVC-Folie
- ▷ Wasserabweisende Reißverschlüsse und Kabeldurchführung
- ▷ Innenverstärkung durch PE-Einlage
- ▷ Beiliegender Tragegurt
- ▷ Wahlweise mit Seitenwangen aus Planen-Gewebe (silbern) oder Echt-Carbon-Gewebe mit einer glasklaren PVC-Beschichtung
- ▷ Made in Europe
- ▷ 5 Jahre Garantie

*Im Bild evtl. dargestellte weitere Produkte gehören nicht zum Lieferumfang.*



Kabeldurchführung



Wasserabweisender Rundumreißverschluss



Hochwertige Verarbeitung



Edler Materialmix

### TANKRUCKSACK

silber/schwarz	Art.-Nr.: 40980-100	139,90
Echt-Carbon/schwarz	Art.-Nr.: 40980-101	139,90

### GRUNDHALTER K 1600 GT (-2016) / K 1600 GT (2017-)

schwarz	Art.-Nr.: 41170-000	69,90
---------	---------------------	-------



# ELEPHANT TOUR



## WUNDERLICH NAVI-HALTER FÜR TANKRUCKSACK »ELEPHANT«

Mit wenigen Handgriffen lässt sich hiermit auf dem Tankrucksack »ELEPHANT« (nicht »TOUR EDITION«) ein Navi oder Smartphone anbringen. Für alle Gelegenheitsnutzer und Ästheten, die eine Anbringung eines festen Geräte-Halters vermeiden wollen.

- ▷ Wasserabweisendes, Fluorcarbon imprägniertes Cordura®-Gewebe
- ▷ Mit wenigen Handgriffen zu befestigen
- ▷ Optimale Formstabilität durch eingenähte Kunststoffplatten
- ▷ Stufenlos in der Neigung und der Entfernung einstellbar
- ▷ Made in Europe
- ▷ 5 Jahre Garantie

*Im Bild evtl. dargestellte weitere Produkte gehören nicht zum Lieferumfang.*

**FÜR TANKRUCKSACK »ELEPHANT« (NICHT »TOUR EDITION«) VERWENDBAR**

■ schwarz Art.-Nr.: 44590-000 34,90



Navi-Halter mit unserem MediaBag EVO am Tankrucksack



Einfache Befestigung am Tankrucksack



Leichte Verstellung des Winkels



## WUNDERLICH ERSATZ-ZIPPER

Ergonomisch geformt mit Wunderlich-Branding auf Vorder- und Rückseite. Lässt sich sehr gut mit oder auch ohne Handschuhe sicher greifen. Für alle unsere Taschen passend.

*Im Bild evtl. dargestellte weitere Produkte gehören nicht zum Lieferumfang.*

■ schwarz / Stück Art.-Nr.: 20750-000 0,90



**Testen Sie Ihr neues Wunderlich Produkt garantiert ohne Risiko!**

Wenn Sie nicht zufrieden sind, können Sie den Artikel innerhalb von **60 Tagen** ab Kaufdatum zurückgeben.





## WUNDERLICH LENKERTASCHE »BARBAG MEDIA WASSERFEST«

Diese Tasche ist eine Weiterentwicklung unserer bisherigen Lenkertasche, mit der wir einen großen Schritt in Richtung Wasserdichtigkeit gemacht haben. Wir haben das Oberteil und die komplette Klappe gegen wasserdichtes PVC-Gewebe ausgetauscht und das Handyfach verschweißst. Damit ist das Mobiltelefon perfekt geschützt.

- ▷ Leicht an-/abnehmbar
- ▷ Sicherer Halt unter allen Bedingungen
- ▷ Media-Einschub auch für große Geräte bis ca. 160 x 85 x 10 mm (HxBxT)
- ▷ Gerät weiter bedienbar
- ▷ Wassergeschützter Kabelzugang
- ▷ Zusatzhalter und Tasche in der Innenklappe
- ▷ Auch leer formstabil
- ▷ Schnellbefestigung am Lenker
- ▷ Wasserabweisende und staubfeste Reißverschlüsse
- ▷ Gepolstert und mit Innenfutter
- ▷ Trage-Gurt
- ▷ Wasserabweisendes, Fluorcarbon imprägniertes Cordura®-Gewebe
- ▷ Taschenklappe aus robustem, wasserfestem PVC-Gewebe mit verschweißstem Einschub
- ▷ Made in Europe
- ▷ 5 Jahre Garantie

*Im Bild evtl. dargestellte weitere Produkte gehören nicht zum Lieferumfang.*

**K 1600 B / K 1600 GRAND AMERICA / K 1600 GT (-2016) /  
K 1600 GT (2017-) / K 1600 GTL (-2016) / K 1600 GTL (2017-)**

■ schwarz Art.-Nr.: 20890-200 99,90



Robustes, wasserdichtes PVC-Gewebe



Media-Einschub für unterschiedliche Geräte



Schnellbefestigung am Lenker per hochfestem Klettverschluss



Gepolstert und mit Innenfutter



Zusatzhalter und Tasche in der Innenklappe



E-Connect: wasserabweisender Kabelausgang

Gerät weiter bedienbar



## WUNDERLICH LENKERTASCHE »BARBAG MEDIA«

Für alles, was schnell zur Hand sein muss, aber auch bestens geschützt sein sollte. Mit praktischem Sichtfenster zur Bedienung von Smartphones. Funktionelle Lenkertasche, die speziell für die K 1600 GT/GTL entwickelt wurde.

- ▷ Leicht an-/abnehmbar
- ▷ Sicherer Halt unter allen Bedingungen
- ▷ Media-Einschub auch für große Geräte bis ca. 145 x 80 x 10 mm (HxBxT)
- ▷ Gerät weiter bedienbar
- ▷ wassergeschützter Kabelzugang
- ▷ Zusatzhalter und Tasche in der Innenklappe
- ▷ Auch leer formstabil
- ▷ Schnellbefestigung am Lenker
- ▷ Wasser-/staubabweisende Reißverschlüsse
- ▷ Gepolstert und mit Innenfutter
- ▷ Wasserabweisendes, Fluorcarbon imprägniertes Cordura®-Gewebe
- ▷ Made in Europe
- ▷ 5 Jahre Garantie

Im Bild evtl. dargestellte weitere Produkte gehören nicht zum Lieferumfang.

**K 1600 B / K 1600 GRAND AMERICA / K 1600 GT (-2016) /  
K 1600 GT (2017-) / K 1600 GTL (-2016) / K 1600 GTL (2017-)**

■ schwarz Art.-Nr.: 20890-100 89,90



Media-Version mit Sichtfenster



Schnellbefestigung per hochfestem Klettverschluss



Lenkertasche »BarBagEvo« (ohne Geräte-Einschub/-Sichtfenster)



## WUNDERLICH LENKERTASCHE »BARBAGEVO«

Alle Vorzüge des BarBagMedia, jedoch ohne Geräte-Einschub

Im Bild evtl. dargestellte weitere Produkte gehören nicht zum Lieferumfang.

**K 1600 B / K 1600 GRAND AMERICA / K 1600 GT (-2016) /  
K 1600 GT (2017-) / K 1600 GTL (-2016) / K 1600 GTL (2017-)**

■ schwarz Art.-Nr.: 20890-000 89,90



**E-Connect:** wasserabweisender  
Kabelausgang



»BarBagMedia«





- MADE BY  
WUNDERLICH
- MADE IN  
EUROPE
- GARANTIE  
5\*  
JAHRE
- WASSER  
ABWEISEND
- CORDURA  
GEWEBE



## WUNDERLICH BEINTASCHE

Alle Utensilien, die auf dem Motorrad stets »am Mann« oder »an der Frau« sein sollten, finden jetzt in unserer innovativen Beintasche Platz. Dank der einstellbaren Gürtel- und Bein-Schlaufe sitzt sie sicher und bequem am Oberschenkel, ohne zu stören oder einzuengen.

- ▷ Wasserabweisendes, Fluorcarbon imprägniertes Cordura®-Gewebe
- ▷ Wasserabweisende und robuste Reißverschlüsse mit großen Zippern
- ▷ Auch leer formstabil
- ▷ Verstellbare Gürtel- und Bein-Schlaufen
- ▷ Bequemer, aber dennoch sicherer und flatterfreier Sitz
- ▷ Maße ca. 26 cm x 19 cm
- ▷ Für rechts und links lieferbar
- ▷ Zusätzliche praktische Außentasche für Handy, Papiere etc.
- ▷ Made in Europe
- ▷ 5 Jahre Garantie

*Im Bild evtl. dargestellte weitere Produkte gehören nicht zum Lieferumfang.*

■ schwarz / rechts	Art.-Nr.: 44880-000	69,90
■ schwarz / links	Art.-Nr.: 44880-100	69,90



Wasserabweisendes Cordura®-Gewebe



Flexible Beinschlaufe mit Gummizug



Schnelle Fixierung an der Hüfte



Hochwertige Verarbeitung

### GÜRTEL

Zur Befestigung der Beintasche wird ein Gürtel benötigt, sollten Sie keinen an Ihrer Hose haben, bieten wir hier eine Alternative. Der Gürtel ist selbstverständlich längeneinstellbar.

*Im Bild evtl. dargestellte weitere Produkte gehören nicht zum Lieferumfang.*

■ schwarz	Art.-Nr.: 44880-200	6,90
-----------	---------------------	------



**Testen Sie Ihr neues Wunderlich Produkt garantiert ohne Risiko!**

Wenn Sie nicht zufrieden sind, können Sie den Artikel innerhalb von **60 Tagen** ab Kaufdatum zurückgeben.

## WUNDERLICH COCKPITASCHE

Die raffinierte und passgenaue Wunderlich Cockpittasche füllt exakt und unauffällig den ungenutzten Raum zwischen der Verkleidungsscheibe und der Instrumentenabdeckung aus.

- ▷ Keine Beeinträchtigung der Beweglichkeit der Scheibe
- ▷ Nichts scheuert oder flattert
- ▷ Sichere und einfache Befestigung
- ▷ Blaues Innenfutter sorgt für Übersichtlichkeit und es kann nichts mehr in Ritzen verschwinden
- ▷ Wasserabweisendes, teflonbeschichtetes Cordura®, hochfest und abriebsicher, innen beschichtet
- ▷ Wasserabweisender Reißverschluss
- ▷ Ca. 25cm breit, 20cm tief und 5cm hoch
- ▷ Griffiger Zipper, auch mit dickem Handschuhen gut bedienbar
- ▷ Made in Europe
- ▷ 5 Jahre Garantie

*Im Bild evtl. dargestellte weitere Produkte gehören nicht zum Lieferumfang.*

**K 1600 B / K 1600 GRAND AMERICA / K 1600 GT (-2016) /  
K 1600 GT (2017-) / K 1600 GTL (-2016) / K 1600 GTL (2017-)**

■ schwarz Art.-Nr.: 20892-000 79,90



## GEPÄCKSACK WASSERDICHT

Mit diesem Gepäckbeutel sind Sie auf der absolut sicheren Seite. Egal, ob im Tankrucksack, im Seitenkoffer, beim Camping, im Kanu oder wo auch immer. Aus wasserdichtem, PU-beschichtetem Polyester 75d hält der Packsack in Verbindung mit dem garantiert dichten Rollverschluss mit Steckschnalle den kompletten Inhalt absolut wasserdicht.

- ▷ Wasserdichtes Polyester 75d
- ▷ PU-beschichtet
- ▷ Maße ca. 30cm x 60cm
- ▷ Ca. 30l Inhalt
- ▷ Ultraleicht, nur 75gr, aber abriebfest
- ▷ Dichter, verstärkter Rollverschluss mit Steckschnalle
- ▷ Zusätzlicher Befestigungshaken am Verschluss
- ▷ Speziell abgedichtete Doppelnähte
- ▷ Royalblau, mit Wunderlich-Logo
- ▷ 5 Jahre Garantie

*Im Bild evtl. dargestellte weitere Produkte gehören nicht zum Lieferumfang.*

■ blau Art.-Nr.: 44000-000 9,90



### Kundenbewertung



Perfekt leichtes Teil als Inlaytasche super.

User jolobo





## WUNDERLICH SITZBANK- UND GEPÄCKTRÄGER-TASCHE »ELEPHANT«

Multifunktionale Tasche, die schnell entweder auf dem Gepäckträger oder auf dem Soziussitz befestigt werden kann.

- ▷ Wasserabweisendes, Fluorcarbon imprägniertes Cordura®-Gewebe
- ▷ Sitzbank- und Gepäckträger-Tasche »Elephant« für alle BMWs
- ▷ Innovative Schnellbefestigung zum Fixieren auf Sitzbank oder Gepäckträger
- ▷ 8-15 Liter Inhalt (ausziehbar)
- ▷ Außen Gumminetz für Handschuhe etc.
- ▷ Zwei Außentaschen
- ▷ Formstabile Innenverstärkung
- ▷ Geschlossenes Innenfutter
- ▷ Wasser/staubgeschützte Reißverschlüsse
- ▷ Ergonomischer Tragegriff
- ▷ Made in Europe
- ▷ 5 Jahre Garantie

*Im Bild evtl. dargestellte weitere Produkte gehören nicht zum Lieferumfang.*

**K 1600 B / K 1600 GRAND AMERICA / K 1600 GT (-2016) / K 1600 GT (2017-)**

■ schwarz Art.-Nr.: 44150-000 179,90



Als Sitzbank- oder...



... Gepäckträgertasche einsetzbar



Blaues Innenfutter



Wassergeschützte Reißverschlüsse

### Kundenbewertung



Habe die Taschenpassform vorher an der GS ausprobiert (für solche Dinge lohnt sich immer der Besuch vor Ort). Und bin damit sehr zu frieden. Verschiedene Befestigungsmöglichkeiten zeichnen die flexiblen Einsatzmöglichkeiten der Tasche aus. Tolle Verarbeitung.

User L.S.

**ELEPHANT**  
by Wunderlich



8-15 Liter mit umlaufendem Kompressionsband



## WUNDERLICH ORGANIZER-TASCHE FÜR KOFFER- UND TOPCASE-DECKEL

Jetzt können auch die Koffer-Deckel praktisch und sinnvoll genutzt werden.

- ▷ Innentasche für alle Koffer und Topcases
- ▷ Hauptfach und zwei Außen-Einsteckfächer
- ▷ Leichte, sichere Befestigung mittels hochfestem Klettverschluss
- ▷ Tasche kann schnell entnommen und wieder eingesetzt werden
- ▷ Hochfestes und abriebsicheres Gewebe
- ▷ Feste Gewebeplatte an der Unterseite
- ▷ Griffiger Zipper
- ▷ 5 Jahre Garantie

Im Bild evtl. dargestellte weitere Produkte gehören nicht zum Lieferumfang.

■ schwarz / Stück	Art.-Nr.: 44180-000	39,90
-------------------	---------------------	-------



Stabile Rückseite mit Klett-Schnellbefestigung

## WUNDERLICH GURTBAND

Stabiles Gurtband mit Metallklemmschnalle für sicheren Halt und einfache Handhabung. Dehnen sich nicht und sind stufenlos einstellbar. Da behält alles seinen Platz und ist bestens gesichert! Lässt sich leicht kürzen. Länge 200 cm / Breite 2 cm.

■ schwarz / Stück	Art.-Nr.: 25120-012	5,90
■ blau / Stück	Art.-Nr.: 25120-010	5,90







Edler Materialmix mit Planengewebe



Robuste Reißverschlüsse

## WUNDERLICH KOFFER-INNENTASCHE »EVO«

Mit den maßgeschneiderten Taschen lässt sich der gesamte Kofferinhalt bequem mit auf das Hotelzimmer nehmen und die unhandlichen Koffer können am Fahrzeug verbleiben.

- ▷ Für alle Wunderlich »EXTREME« Koffer, Original Koffer (Vario und Alu), alle Krauser sowie Hepco & Becker Koffer und alle ähnlich großen Koffer (siehe Formate)
- ▷ Maximale Raumausnutzung (variable Größe/Form)
- ▷ 18-28 Liter Inhalt (ausziehbar)
- ▷ Zwei gegenläufige Zipper
- ▷ Außenfach
- ▷ Gepolstertes Innenfach
- ▷ Trage-Griff und -Gurt
- ▷ Schützende Polsterung rundum
- ▷ Vorderseite aus robustem Planengewebe mit Reflex-Keder
- ▷ Außenmaße: ca. 30x40x15 cm, bzw. 30x40x22 cm
- ▷ Made in Europe
- ▷ 5 Jahre Garantie

*Im Bild evtl. dargestellte weitere Produkte gehören nicht zum Lieferumfang.*

**FÜR ALLE WUNDERLICH »EXTREME« KOFFER, ORIGINAL KOFFER (VARIO UND ALU), ALLE KRAUSER SOWIE HEPCO & BECKER KOFFER UND ALLE ÄHNLICH GROSSEN KOFFER (SIEHE FORMATE)**

	schwarz/silber / Stück	Art.-Nr.: 43740-000	79,90
	schwarz/silber / Satz	Art.-Nr.: 43745-000	149,90



Ausziehbar (18 bis 28 Liter Inhalt)





## WUNDERLICH RACK PACK

Die perfekte Weiterentwicklung unserer bewährten CombiBag-Tasche mit allen Vorzügen und weiteren Pluspunkten!

- ▷ Leichte Beladung dank der Öffnung über die gesamte Länge
- ▷ Absolut wasserdichter Rollverschluss
- ▷ Extrem widerstandsfähiges, 3D-verschweißtes PD 620-Material
- ▷ Hand-Tragegriff
- ▷ Gepolsterter Schulter-Tragegurt
- ▷ Wunderlich Edition
- ▷ 49 Liter Volumen
- ▷ 100% staub- und wasserdicht
- ▷ Abmessungen: (H x B x T) 34 cm x 61 cm x 32 cm
- ▷ 5 Jahre Garantie

Im Bild evtl. dargestellte weitere Produkte gehören nicht zum Lieferumfang.

■ schwarz	Art.-Nr.: 25180-102	69,90
-----------	---------------------	-------







15-20 Liter Inhalt



Außen spannbares Zick-/Zackgummi für Handschuhe etc.



Panzerklett für sicheren Halt

## WUNDERLICH TOPCASE-TASCHE »ELEPHANT«

Maßgeschneiderte Topcase Toptasche für alle Original Alu oder Kunststoff-Topcases (mit oder ohne Topcase-Reling) oder das Wunderlich Topcase »EXTREME«

- ▷ Wasserabweisendes, Fluorcarbon imprägniertes Cordura®-Gewebe
- ▷ Maßgeschneiderte Topcase-Tasche für alle Topcases
- ▷ Schnellverschluss für alle Topcases mit Gurt-Ösen oder Topcase-Reling
- ▷ Vier 3M-Zahn-Klett-Pads für alle Topcases ohne Ösen/Reling
- ▷ 12–20 Liter Inhalt (ausziehbar)
- ▷ Außenmaße: ca. 30 x 38 x 12 cm, bzw. 30 x 38 x 20 cm
- ▷ Außen Gumminetz für Handschuhe etc.
- ▷ Formstabile Innenverstärkung
- ▷ Wasser/staubgeschützte Reißverschlüsse
- ▷ Ergonomischer Tragegriff
- ▷ Made in Europe
- ▷ 5 Jahre Garantie

Im Bild evtl. dargestellte weitere Produkte gehören nicht zum Lieferumfang.

### FÜR ALLE TOPCASES

■ schwarz	Art.-Nr.: 44160-000	149,90
-----------	---------------------	--------

## WUNDERLICH GEPÄCKSACK

Wasserdichte Innentasche. Empfehlenswert beim Transport empfindlicher Geräte und/oder bei Dauerregen.

■ blau	Art.-Nr.: 44000-000	9,90
--------	---------------------	------



Vier extrem haftstarke Zahn-Klett-Pads für die sichere Befestigung an allen Topcases ohne Ösen/Reling.



Wassergeschützte Reißverschlüsse und wasserabweisendes Teflon- beschichtetes Cordura®-Gewebe.



Wasserdichte Innentasche (optional)

## WUNDERLICH TOPCASE-TASCHE »ELEPHANT«

Die Topcase-Tasche wurde in Form und Kontur exakt auf unsere Topcase-Reling abgestimmt. Dadurch führt die Tasche die Formensprache des Topcases und der Reling konsequent fort und es entsteht eine optisch ansprechende Gepäcklösung.

- ▷ Vier Riemen für sicheren Halt auf unserer Topcase-Reling
- ▷ Fasst 15l Inhalt
- ▷ Schnellbefestigung mittels langlebiger Klettverschlüsse
- ▷ Oben aufgebrachtes ZickZack-Gummi für die schnelle Aufnahme von Handschuhen etc.
- ▷ Innenverstärkung für optimale Formstabilität
- ▷ Helles Innenfutter sorgt für mehr Übersichtlichkeit und es kann nichts mehr in Ritzen verschwinden
- ▷ Ergonomische Reißverschlusszipper
- ▷ Wasserabweisendes, teflonbeschichtetes Cordura®-Gewebe. Hochfest, abriebsicher und äußerst UV-beständig
- ▷ Ergonomischer Tragegriff
- ▷ Geringes Eigengewicht
- ▷ Made in Europe
- ▷ 5 Jahre Garantie

*Im Bild evtl. dargestellte weitere Produkte gehören nicht zum Lieferumfang.*

**K 1600 B / K 1600 GRAND AMERICA / K 1600 GT (-2016) /  
K 1600 GT (2017-) / K 1600 GTL (-2016) / K 1600 GTL (2017-)  
MIT WUNDERLICH TOPCASE-RELING**

■ schwarz Art.-Nr.: 44160-200 159,90

## WUNDERLICH GEPÄCKSACK

Wasserdichte Innentasche. Empfehlenswert beim Transport empfindlicher Geräte und/oder bei Dauerregen.

■ blau Art.-Nr.: 44000-000 9,90



**ELEPHANT**  
by Wunderlich







Reling PREMIUM verchromt



Reling TOUR, schwarz



Reling TOUR, schwarz

## WUNDERLICH RELING FÜR ORIGINAL-TOPCASE (GROSS)

Für das Topcase der K 1600 haben wir eine Topcase-Reling entwickelt, die nicht nur gut aussieht, sondern auch äußerst praktisch ist. Sie nimmt Gepäck auf, welches schnell zur Hand sein soll oder nicht unbedingt in das Topcase hinein soll – zum Beispiel eine nasse Regenkombi. Optisch bildet die aufwendige Reling einen formschönen Schluss des schweren Tourers.

- ▷ Verdeckte und stabile Befestigung an vier Haltepunkten
- ▷ Präzisions-Stahlrohr
- ▷ Edles Finish
- ▷ Optische Aufwertung des Fahrzeughecks
- ▷ Wasserdichte Verschraubungen
- ▷ Wahlweise in schwarz oder chrom
- ▷ Kompletter Satz, inklusive Einbauteile und Montageanleitung
- ▷ Made in Germany
- ▷ 5 Jahre Garantie

*Im Bild evtl. dargestellte weitere Produkte gehören nicht zum Lieferumfang.*

### RELING »PREMIUM« K 1600 GRAND AMERICA / K 1600 GT (-2016) / K 1600 GT (2017-) / K 1600 GTL (-2016) / K 1600 GTL (2017-)

Umläuft elegant die Rückenstütze (hoch und normal).

■ schwarz	Art.-Nr.: 35540-002	179,90
■ chrom	Art.-Nr.: 35540-001	199,90

### RELING »TOUR« K 1600 GT (-2016) / K 1600 GT (2017-)

Geradlinig mit zweckmässiger Raumaussparung.

■ schwarz	Art.-Nr.: 20570-002	169,90
■ silber	Art.-Nr.: 20570-001	169,90
■ chrom	Art.-Nr.: 20570-003	199,90



## WUNDERLICH GEPÄCKTRÄGER

Dieser Gepäckträger ist die perfekte Lösung für alle Fahrer, die auf ihrem Bagger nicht auf Gepäck verzichten möchten. Zudem wird das Gepäck schwerpunktnah untergebracht und wirkt sich nicht negativ auf das Fahrverhalten aus. Optional ist in den Gepäckträger ein drittes Rücklicht integriert, das nicht nur gut aussieht, sondern auch die passive Sicherheit erhöht.

- ▷ Stabiles Präzisionsrohr
- ▷ Fester, zuverlässiger Sitz
- ▷ Aufwendige, mehrteilige Konstruktion
- ▷ Praktische Verzurrmöglichkeit
- ▷ Passgenauer Anschluss
- ▷ Passend mit und ohne Sissybar
- ▷ Wahlweise hochglanzverchromt oder schwarz beschichtet
- ▷ Inkl. komplettem Anbausatz
- ▷ Made in Germany
- ▷ 5 Jahre Garantie

Im Bild evtl. dargestellte weitere Produkte gehören nicht zum Lieferumfang.

### K 1600 B

■ schwarz	Art.-Nr.: 45181-102	339,00
□ chrom	Art.-Nr.: 45181-101	339,00

### OPTIONALE RÜCKLEUCHE FÜR DEN GEPÄCKTRÄGER

	Art.-Nr.: 45181-202	49,90
--	---------------------	-------



Stabiles Präzisionsrohr



Passend mit und ohne Sissybar



## WUNDERLICH HECKROLLE »MAMMUT«

Exakt passende Heckrolle zu unseren Seitentaschen.

- ▷ Gewachste Baumwolle mit Verstärkungen und Riemen aus Rindsleder
- ▷ Widerstandsfähiges Innenfutter
- ▷ 17 Liter Volumen
- ▷ Sichere Befestigung über eingearbeitete Riemendurchführungen und abgestimmten, einstellbaren Expander-Riemen
- ▷ Hoher Tragekomfort
- ▷ Große Öffnung mit Reißverschluss und staubdichter Abdeckleiste aus Echtleder mit Klettverschluss
- ▷ Handgefertigt
- ▷ inklusive Trageriemen
- ▷ 5 Jahre Garantie

Im Bild evtl. dargestellte weitere Produkte gehören nicht zum Lieferumfang.

■ schwarz	Art.-Nr.: 44115-612	199,90
■ braun	Art.-Nr.: 44115-602	199,90
■ dunkel-oliv	Art.-Nr.: 44115-622	199,90







# R 1250 RT / R 1200 RT LC

SEITE 125 – 187

ERGONOMIE

–

SCHUTZ

–

FAHRZEUG ELEKTRIK

–

ENDSCHALLDÄMPFER

–

WUNDERLICH SUSPENSION

–

WUNDERLICH DESIGN

–

GEPÄCK



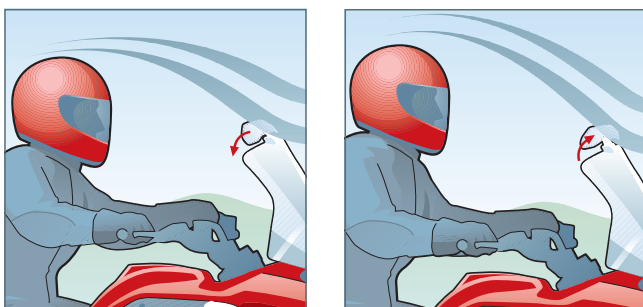
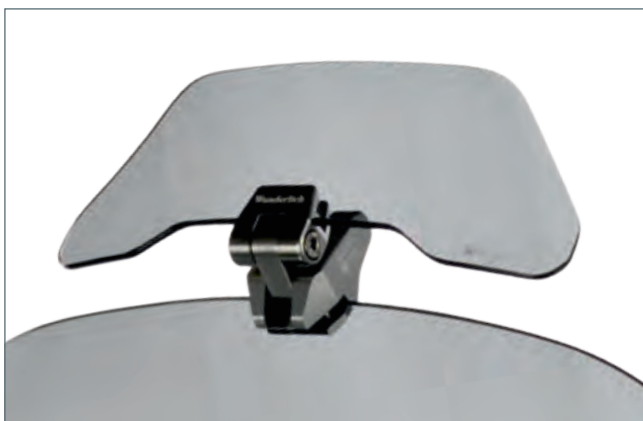

**Kundenbewertung**



Plötzlich ist Ruhe hinter der Serienscheibe meiner R 1200 GSA. Eliminiert auch wirkungsvoll die Wirbelschleppen vorausfahrender Kombis. Endlich geht beides: der Endurohelm mit Schirm wird nicht mehr hin- und hergezerrt und der Jethelm geht in der City auch nur mit Sonnenbrille. Die kleine Scheibe ist viel mehr wert, als sie kostet.

User Bluebox

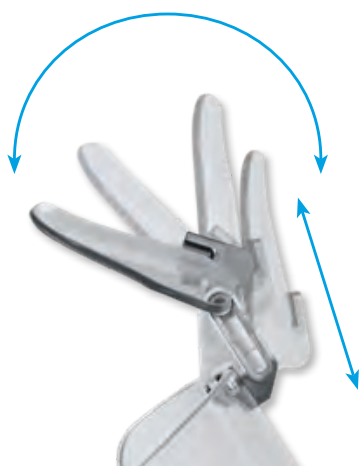

Leichte, stufenlose Verstellung

**WUNDERLICH SPOILERAUFSATZ »VARIO-ERGO+«**

Passgenauer Spoileraufsatz. Beseitigt die Probleme der Original-Verkleidungsscheibe durch die jetzt individuell definierbare Abrisskante. Turbulenzen und hierdurch entstehende Geräuschentwicklungen werden deutlich verringert.

- ▷ Individuell (Neigung, Höhe und Nähe zum Fahrer) einstellbarer Spoileraufsatz
- ▷ Verstellbare Haltearme für verspannungsfreien Sitz
- ▷ Optimale Entlastung für Helm und Oberkörper
- ▷ Beseitigt Turbulenzen
- ▷ Schnell an- und abbaubar
- ▷ Sicherer Halt
- ▷ Eloxiertes Aluminium
- ▷ Nahezu bruchsichere Scheibe
- ▷ Mit ABE
- ▷ Made in Germany
- ▷ 5 Jahre Garantie

*Im Bild evtl. dargestellte weitere Produkte gehören nicht zum Lieferumfang.*

**R 1200 RT LC (2014-) / R 1250 RT VARIO-ERGO+ (BREITE: 232,5 MM, HÖHE: 80,2 MM)**

Optimal für Scheiben mit flacher, leicht (nach oben oder unten) gewölbter Oberkanten-Kontur.

	transparent/silber	Art.-Nr.: 20280-001	119,90
	rauch/titan	Art.-Nr.: 20280-002	119,90

**VARIO-ERGO auf Weltrekordfahrt**

Eine eindrucksvolle Demonstration der Stabilität und Festigkeit unseres Spoileraufsatzes Vario-ERGO lieferte der mehrfache Motorrad-Weltrekordfahrer Elmar Geulen.

Mit einer speziell präparierten, 511 PS starken Suzuki GSX 1300 R Hayabusa stellte der Profi-Rennfahrer auf einem ehemaligen Flugplatz bei Frankfurt einen neuen Geschwindigkeits-Weltrekord für straßenzugelassene Motorräder auf. Dabei wurde eine Geschwindigkeit von 330,43 km/h gemessen.

An der Verkleidungsscheibe des brachialen Vierzylinders war dabei eine Serienversion unseres Spoileraufsatzes Vario-ERGO montiert, um dem Piloten eine optimale Windanströmung angedeihen zu lassen – der perfekte Beweis für die hohe Zuverlässigkeit, einen extrem hohen Wirkungsgrad und vor allem für die enorme Festigkeit und Widerstandsfähigkeit unseres Materials.

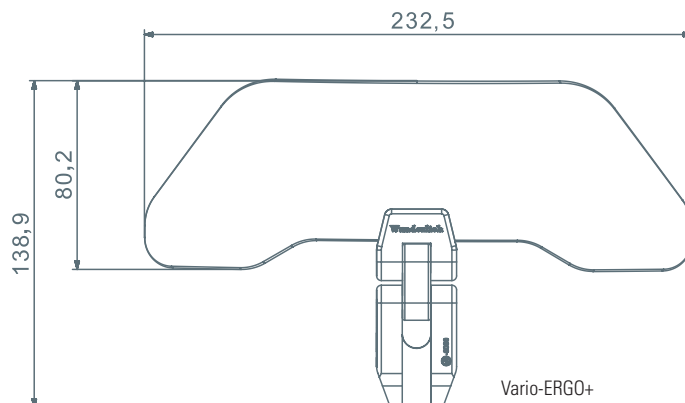

Vario-ERGO+

## WUNDERLICH VERKLEIDUNGSSCHEIBE »MARATHON«

Eine Luxus-Tourenscheibe für den Tourer: In allen Dimensionen vergrößertes Windschild, das für maximale Entspannung sorgt und selbst lange Marathon-Touren zum Genuss werden lässt. Seitlich haben wir Flaps eingearbeitet, die Turbulenzen minimieren und den ganzen Oberkörper samt Schultern gleichmäßig entlastet. Durch diese Kontur erreichen wir optimalen, verwirbelungsfreien Schutz im Helmbereich. So finden auch große Fahrer sehr guten Schutz, der bis in hohe Geschwindigkeitsbereiche anhält.

- ▷ Optimale Entlastung von Kopf, Oberkörper und Schultern
- ▷ Geringere Unterdruck-Bildung
- ▷ Scheibe ergänzt die Original Flaps zum Schutz der Hände und Oberarme bei hochgefahrener Scheibe
- ▷ Spoiler für geringere Verwirbelungen im Helmbereich
- ▷ Optisch rein für optimalen Durchblick
- ▷ 5 mm starker PMMA-Kunststoff
- ▷ Kratz unempfindlich und bruchsicher
- ▷ Mit ABE
- ▷ Made in Europe
- ▷ 5 Jahre Garantie

*Im Bild evtl. dargestellte weitere Produkte gehören nicht zum Lieferumfang.*

### R 1200 RT LC (2014-) / R 1250 RT HÖHE: 700 MM

<input type="checkbox"/> transparent	Art.-Nr.: 30370-201	219,00
<input type="checkbox"/> rauch	Art.-Nr.: 30370-202	219,00

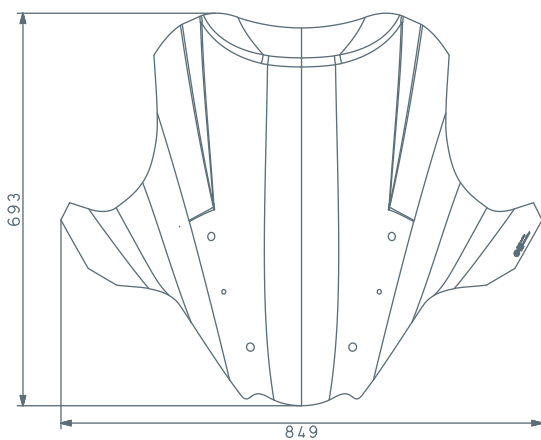

R 1250 RT, transparent

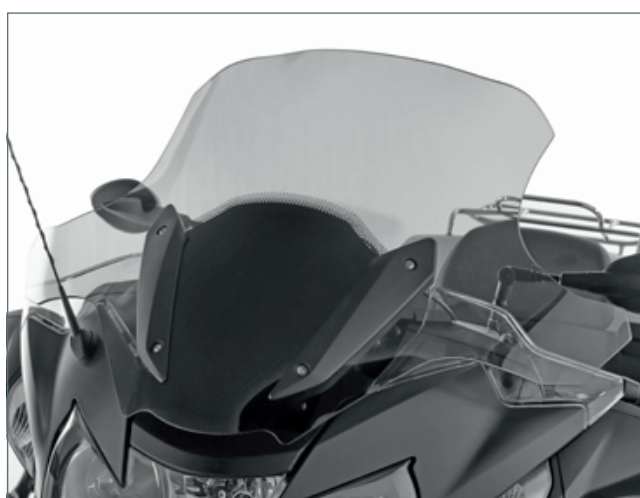

R 1200 RT LC, rauch

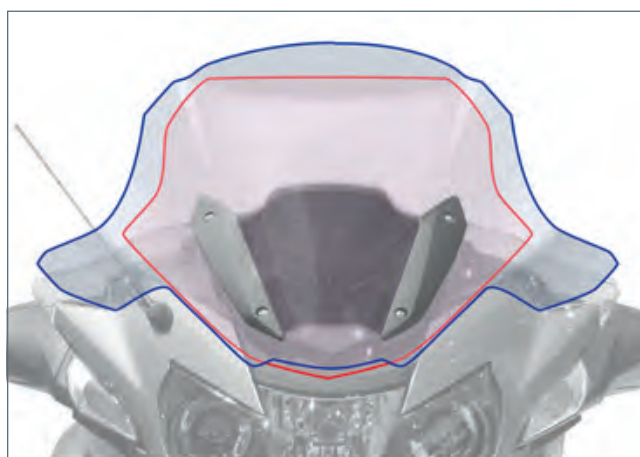

— Wunderlich-Scheibe / — Original-Scheibe

### Kundenbewertung



Die Scheibe ist echt der hit!!! Sehr gut gegen Luftverwirbelung! Keinen steifen Nacken und prima bei Regen! Ist echt das Geld Wert!

User Rolf53







R 1250 RT



R 1200 RT LC

## WUNDERLICH SITZBÄNKE MIT SITZHEIZUNG

Das perfekte Upgrade für die Sitzbank Ihrer RT. Wir ersetzen den Aufbau der Original-Sitzbank mit unserem aufwändig verarbeiteten Schaumstoffkern mit einer überarbeiteten Kontur und einer innovativen Geleinlage. Dabei übernehmen wir sowohl die Original-Sitzbankschale als auch die Original-Sitzbankheizung.

- ▷ Unübertroffener, optimaler Sitzkomfort dank innovativer Geleinlage
- ▷ Die Sitzhöhe entspricht der Seriensitzbank
- ▷ Übernahme der Original-Sitzbankheizung
- ▷ Entlastung des Steißbeins und optimierte Gewichtsverteilung auf das gesamte Gesäß
- ▷ Schweißhemmendes, griffiges Bezugsmaterial, kombiniert mit Biesen aus Alcantara
- ▷ Verklebte und verschweißte Nähte für 100%ige Dichtigkeit
- ▷ Made in Germany
- ▷ 5 Jahre Garantie

*Im Bild evtl. dargestellte weitere Produkte gehören nicht zum Lieferumfang.*

### R 1200 RT LC (2014-) / R 1250 RT

■ schwarz / Fahrer / tief / -45 mm	Art.-Nr.: 30930-220*	399,00
■ schwarz / Fahrer / hoch / +25 mm	Art.-Nr.: 30930-230*	399,00
■ schwarz / Fahrer / Standardhöhe	Art.-Nr.: 30930-210*	399,00
■ schwarz / Beifahrer / Standardhöhe	Art.-Nr.: 30940-210*	399,00

## »AKTIVKOMFORT« SITZBÄNKE

ERGO-Sitzbänke verbinden aktive Komfortsteigerung mit einem erheblichen Sicherheits-plus. Denn Verspannungen oder Schmerzen sind Stressfaktoren, die zu vorzeitiger Ermüdung und Konzentrationsschwäche führen. Fahrfreude und Sicherheit werden so massiv eingeschränkt.

Motorradhersteller konzeptionieren ihre Fahrzeuge nach einem genormten, global gültigen Standard-Motorradfahrer. Ein unbefriedigender Kompromiss, denn bei den meisten hiesigen Motorradfahrern führt die so erzwungene Haltung zu den bekannten Problemen.

Mitteleuropäer scheinen zu groß und somit auch zu schwer für den »Standard«-Motorradsitz zu sein. Zudem sind in der Großserienfertigung aufwendige Techniken, wie wir sie nutzen, oft nicht praktikabel.

Bei der Entwicklung von ERGO-Sitzbänken haben wir uns ausschließlich auf Fahrer/Fahrerinnen aus unseren Breiten

konzentriert und so eine optimale Kombination aus Sitzhaltung und Komfort erarbeiten können. Die dauerhafte Belastbarkeit des progressiven Schaumstoffkerns erhält zudem alle positiven Eigenschaften der ERGO-Sitzbänke auch bei extremen Dauereinsätzen.

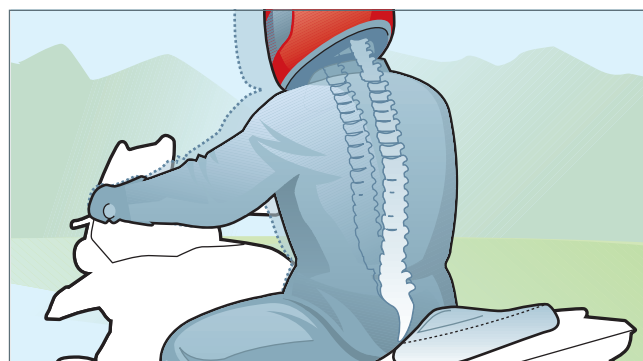

### \* Austauschservice

Sie bestellen eine Sitzbank Ihrer Wahl. Die gewünschte Sitzbank muss in der technischen Ausführung mit Ihrer Original Sitzbank übereinstimmen. Die Inzahlungnahme nicht übereinstimmender Ausführungen ist nicht möglich. Zu dem Katalogpreis berechnen wir noch ein Pfand (pro Sitzbank 350 €).



Beifahrer-Sitzbank Standardhöhe

Fahrer-Sitzbank Standardhöhe

## SITZBEZUG »COOL COVER«

- ▷ Permanente Kühlung während der Fahrt mit dem Luftstrom zwischen Ihnen und Ihrem Sitz
- ▷ Halten Sie Ihr Gesäss trocken, wenn es regnet
- ▷ Heizt auch bei hellem Sonnenlicht nicht auf – im Gegensatz zu normalen Motorradsitzen
- ▷ UV-beständig
- ▷ Einfach zu Installieren (Klettverschlüsse und Elastische Gummibänder)
- ▷ Leicht waschbar
- ▷ Hoher Sitzkomfort durch zusätzliche Dämpfungsschicht
- ▷ Made in Europe

Im Bild evtl. dargestellte weitere Produkte gehören nicht zum Lieferumfang.

### FÜR BMW-ORIGINAL-SITZBANK

■ schwarz / Fahrer	Art.-Nr.: 42721-113	99,90
■ schwarz / Beifahrer	Art.-Nr.: 42721-112	69,90

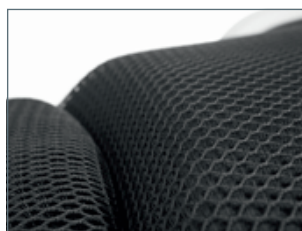

## WUNDERLICH TIEFERLEGUNGS-KIT FÜR FAHRERSITZBANK

Kleiner Kunstgriff – große Wirkung! Durch einen einfachen Austausch der original Gummiführungen gegen dieses Umbaukit lässt sich die Sitzbank der Fahrersitzbank vorne um 10 mm absenken. Diese 10 mm machen oft den entscheidenden Wohlfühlfaktor auf der BMW aus. Austausch mit nur einem Handgriff und genauso schnell ist es auch wieder zurückgerüstet.

- ▷ Hochwertiges, extrem widerstandsfähiges Hartgummi-Material
- ▷ 100%ige Passform und fester Sitz
- ▷ Einfache und schnelle Montage
- ▷ Absenkung der Sitzbank um 10 mm
- ▷ Made in Germany
- ▷ 5 Jahre Garantie

Im Bild evtl. dargestellte weitere Produkte gehören nicht zum Lieferumfang.

### FÜR BMW-ORIGINAL-SITZBANK

■ schwarz	Art.-Nr.: 42721-002	29,90
-----------	---------------------	-------







Längenverstellung (FLASH).



Spiegel rund (nicht Längenverstellbar)

## WUNDERLICH SPIEGELKLEMME FÜR ZUSATZSPIEGEL

Viele sehen eigentlich nur Teile ihrer selbst und nicht den notwendigen Rückblick im Original-Rückspiegel. Da eine Spiegelverbreiterung nicht realisierbar ist, verpassen wir der RT Zusatzspiegel, die für den nötigen Rückblick sorgen.

- ▷ Hochwertige Ausführung aus gefrästem Aluminium
- ▷ Schwarz eloxiert
- ▷ Aufnahme für alle beliebigen Lenkerspiegel (wir empfehlen unsere Spiegel FLASH, da auch in der Breite einstellbar)
- ▷ Einfache, schnelle Montage
- ▷ Lieferung erfolgt paarweise
- ▷ Made in Germany
- ▷ 5 Jahre Garantie

*Im Bild evtl. dargestellte weitere Produkte gehören nicht zum Lieferumfang.*

### R 1200 RT LC (2014-) / R 1250 RT

■ schwarz / Satz	Art.-Nr.: 21211-102	39,90
------------------	---------------------	-------

## PASSENDE SPIEGEL

- ▷ Im Winkel stufenlos verstellbar und bei Bedarf einklappbar
- ▷ In der Armlänge um 75 mm verstellbar (Flash-Spiegel)
- ▷ Eingearbeitete Rutschkupplung zwischen Gewinde und Spiegel
- ▷ Bestmöglicher Schutz der Spiegelaufnahme
- ▷ Keine oder geringere Beschädigung beim Sturz
- ▷ E-geprüft
- ▷ Einfache und schnelle Montage

*Im Bild evtl. dargestellte weitere Produkte gehören nicht zum Lieferumfang.*

### R 1200 RT LC (2014-) / R 1250 RT FÜR LINKS UND RECHTS PASSEND, PREISE PRO STÜCK.

■ schwarz / Flash	Art.-Nr.: 23640-000	49,90
■ schwarz / Rund	Art.-Nr.: 23650-000	49,90

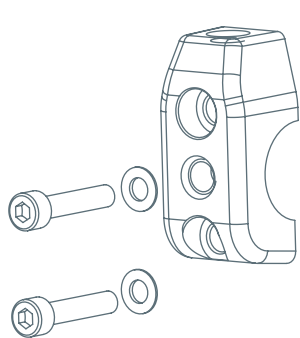

## WUNDERLICH LENKERERHÖHUNG »ERGO+«

Diese Lenkererhöhung sorgt für eine entspanntere und aufrechtere Sitzposition. Sie stellt einen enormen Gewinn an Fahrkomfort dar und sorgt für ein verbessertes Handling. Der Lenker wandert nicht nur 40 Millimeter höher, er lässt sich zusätzlich auch in der Neigung einstellen. Ein Novum für die RT – individueller geht es nicht!

- ▷ Erhöhung um 40mm
- ▷ Individuelle Einstellung der Neigung
- ▷ Direkteres Fahrgefühl
- ▷ Entspannte, aufrechte Sitzposition
- ▷ Entlastung des gesamten Bewegungsapparates
- ▷ Einzel aus hochfestem Aluminium geätzt
- ▷ Lieferung inkl. komplettem Anbausatz, Auspresswerkzeug für die original Lenkerstummel
- ▷ Mit ABE
- ▷ Made in Germany
- ▷ 5 Jahre Garantie

*Im Bild evtl. dargestellte weitere Produkte gehören nicht zum Lieferumfang.*

### R 1200 RT LC (2014-) / R 1250 RT

silber Art.-Nr.: 31040-201 249,00

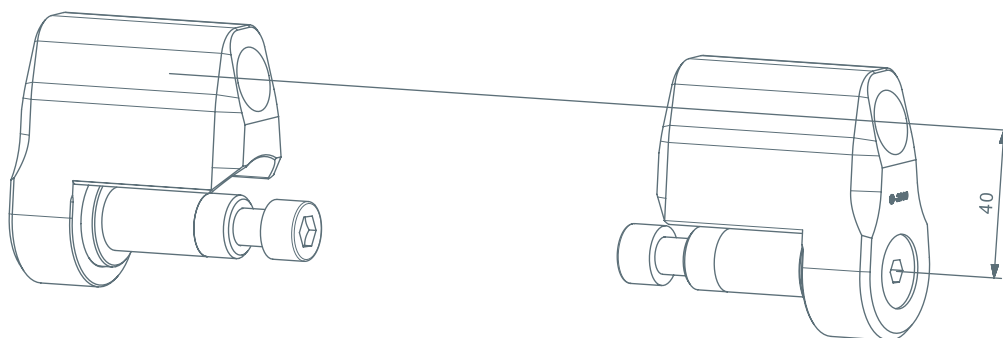





## WUNDERLICH BREMS- & KUPPLUNGHEBEL EINSTELLBAR »VARIOLEVER«

- ▷ Perfekte Ergonomie und Bedienbarkeit
- ▷ In der Grifflänge und Griffweite optimal einstellbare Brems- und Kupplungshebel
- ▷ Eingefahren mit zwei Fingern zu bedienen
- ▷ In ausgefahrenem Zustand entspricht die Länge dem Serienhandhebel
- ▷ Belastbare Konstruktion: Bei voll ausgefahrenem Hebel sind Kräfte von über 60 kg (!) am äußersten Angriffspunkt übertragbar
- ▷ Hochfestes Aluminium
- ▷ Mit ABE
- ▷ Made in Germany
- ▷ 5 Jahre Garantie

*Im Bild evtl. dargestellte weitere Produkte gehören nicht zum Lieferumfang.*



bremsen/kuppeln mit nur zwei oder drei Fingern

Leicht einstellbar, auch beim Fahren

### R 1200 RT LC (2014-) / R 1250 RT BREMSHEBEL

■ schwarz	Art.-Nr.: 25750-305	119,90
-----------	---------------------	--------

### KUPPLUNGHEBEL

■ schwarz	Art.-Nr.: 25760-305	119,90
-----------	---------------------	--------

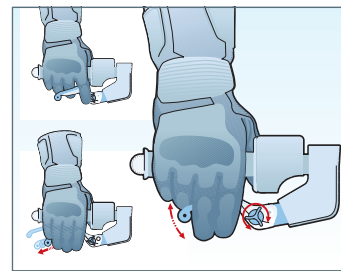
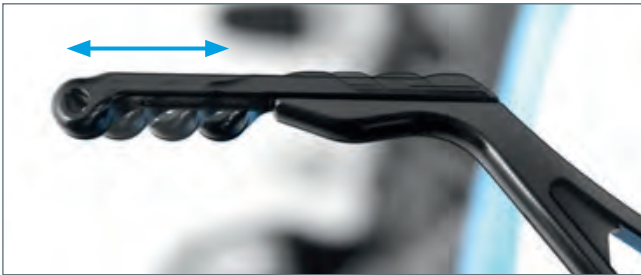

Grifflänge (Abb. oben) und Griffweite (Abb. unten) individuell einstellbar



## WUNDERLICH RASTENVERLEGUNG

Diese unter ergonomischen Gesichtspunkten entwickelte Rastenverlegung sorgt für eine entspannte und bequeme Sitzposition, die auch bei längeren Etappen keinerlei »Haltungs-schäden« hinterlässt.

- ▷ Position der Füße ca. 30 mm tiefer und leicht nach vorne (Fahrer)
- ▷ Einbaufertiger Satz. Keine Änderungen am Fahrzeug notwendig und keine Funktion wird beeinträchtigt (Koffermontage etc.)
- ▷ Passend für Original-Koffersysteme
- ▷ Leichter Anbau
- ▷ CNC gefrästes Aluminium
- ▷ Mit ABE (Eintragung entfällt)
- ▷ 5 Jahre Garantie
- ▷ Made in Germany

Es entsteht eine wesentlich angenehmere Einheit mit dem Fahrzeug und zudem lässt sich die Maschine wesentlich besser in die Kurve drücken.

*Im Bild evtl. dargestellte weitere Produkte gehören nicht zum Lieferumfang.*

### R 1200 RT LC (2014-) / R 1250 RT

silber / Fahrer	Art.-Nr.: 31410-101	189,90
silber / Beifahrer	Art.-Nr.: 31420-001	169,90



Fahrer: Optimale Positionierung der Original-Raste.



Beifahrer: Konturgenau dem Träger angepasst







Touring-Version

OffRoad-Version

## WUNDERLICH BREMS-/SCHALTHEBEL-VERGRÖßERUNG

Der Schalthebel ist vielen RT-Fahrern zu kurz und zu dünn. Diese Vergrößerung wird einfach über das Gummi geschoben und sitzt mit einer festen Klemmung. Die Länge, der Umfang und auch der bessere Grip machen das Schalten zum Vergnügen. Zudem erhält auch der Schalthebel eine sportliche Note. Aus Alu gedreht, gefräst und eloxiert. Für Original-Schalthebel.

Im Bild evtl. dargestellte weitere Produkte gehören nicht zum Lieferumfang.

### R 1200 RT LC (2014-) / R 1250 RT SCHALTHEBEL-VERGRÖßERUNG

1	silber/schwarz / Touring	Art.-Nr.: 26240-001	29,90
2	silber / OffRoad	Art.-Nr.: 26230-001	29,90

### BREMSHEBEL-VERGRÖßERUNG

3	silber	Art.-Nr.: 26231-001	59,90
---	--------	---------------------	-------



Bremshebel-Vergrößerung



Schalthebel-Vergrößerung – OffRoad-Version



### Kundenbewertung



Rasche Lieferung – das Teil ist ganz einfach zu montieren, bringt allerdings wirklich einen echten Sicherheits- und Komfortgewinn im Vergleich zum Originalhebel. Die Auftrittsfläche ist erheblich vergrößert und bedeutend abrutschsicherer. Somit ist auch der doch recht ansehnliche Preis gerechtfertigt!

User Hanshelmut



## WUNDERLICH RASTENSYSTEM »VARIO«

Unser VARIO-Rastensystem ist die ultimative Lösung, wenn es um verstellbare Fußrasten geht. Bei einem Verstellbereich von 100mm Durchmesser bleiben keine Wünsche offen. Egal, ob großer oder kleiner Fuß, ob die Schräglagenfreiheit erhöht oder einfach nur der Kniewinkel komfortabel entlastet werden soll. Die achtfache Verstellmöglichkeit um volle 360° sorgt für enorme Flexibilität. Made in Germany. 5 Jahre Garantie.

Im Bild evtl. dargestellte weitere Produkte gehören nicht zum Lieferumfang.

### 1 VARIO-ADAPTER (ZUR AUFNAHME AM FAHRZEUG) R 1200 RT LC (2014-)

silber / Fahrer / Paar	Art.-Nr.: 31550-000	49,90
schwarz / Fahrer / Paar	Art.-Nr.: 31550-002	49,90
silber / Beifahrer / Paar	Art.-Nr.: 31560-000	49,90
schwarz / Beifahrer / Paar	Art.-Nr.: 31560-002	49,90

### 2 VARIO-GELENK (ZUR HÖHENANPASSUNG DER FUSSRASTEN) R 1200 RT LC (2014-)

silber / 23 mm / Paar	Art.-Nr.: 25912-000	49,90
schwarz / 23 mm / Paar	Art.-Nr.: 25912-002	49,90
silber / 30 mm / Paar	Art.-Nr.: 25912-030	49,90
schwarz / 30 mm / Paar	Art.-Nr.: 25912-032	49,90
silber / 50 mm / Paar	Art.-Nr.: 25912-050*	49,90
schwarz / 50 mm / Paar	Art.-Nr.: 25912-052*	49,90

### 3 VARIO-FUSSRASTE »EVO1« R 1200 RT LC (2014-)

silber / Paar	Art.-Nr.: 25911-001	119,90
schwarz / Paar	Art.-Nr.: 25911-002	119,90

### 4 VARIO-RASTENGUMMI »EVO1« R 1200 RT LC (2014-)

schwarz / Paar	Art.-Nr.: 25913-002	19,90
----------------	---------------------	-------

\* nur für Beifahrer geeignet



Fußrasten »EVO1« Fahrer



Voller 360° Einstellbereich (8 Positionen bei 45° Teilung)



Für große ...



... und kleine Fahrer einstellbar

**Testen Sie Ihr neues Wunderlich Produkt garantiert ohne Risiko!**

Wenn Sie nicht zufrieden sind, können Sie den Artikel innerhalb von **60 Tagen** ab Kaufdatum zurückgeben.



VARIO-Rastengummi »EVO1«



VARIO-Gelenk »EVO1«: 23 / 30 / 50 mm



Wunderlich Vario-Fußraste am Beispiel der R 1200 LC Adv.







NEU!



## WUNDERLICH VENTILDECKEL- & ZYLINDERPROTEKTOREN »EXTREME«

- ▷ Zuverlässiger Schutz der Ventildeckel gegen die Folgen von Steinschlag, gegen Schäden durch Umfaller oder beim Rangieren
- ▷ Präzise gefertigt, konturgenau mit geringem Spaltmaß
- ▷ Aus strapazierfähigem, schlagfestem Spezialkunststoff
- ▷ Konstruktiv integrierte stoßabsorbierende Segmente
- ▷ Vermeidung von Kraftspitzen durch gleichmäßiges Verteilen auftretender Kräfte auf mehrere Segmente
- ▷ Edelstahl einlage, als Schutz gegen das Durchschleifen des Ventildeckels im Falle eines Sturzes
- ▷ Vermeiden Sekundärschäden
- ▷ Integriertes Design, das sich ins Layout des Motorrads einfügt
- ▷ Komplett mit Montagekit
- ▷ Werkstoff: Hochwertiger, schlagfester, glasfaserverstärkter Kunststoff, präzise gefertigt mit integrierten stoßabsorbierenden Segmenten, Edelstahl einlage als Verschleißschutz
- ▷ Wunderlich Design. Integriert und funktional.
- ▷ Made in Europe
- ▷ 5 Jahre Garantie

*Im Bild evtl. dargestellte weitere Produkte gehören nicht zum Lieferumfang.*

### R 1250 RT

■ schwarz / Satz	Art.-Nr.: 35613-002*	199,90
------------------	----------------------	--------

\* unsere Ventildeckel- & Zylinderprotektoren passen nur mit den BMW Standard Ventildeckeln



Youtube Link  
Ventildeckel-  
& Zylinder-  
protektoren  
»EXTREME«



## WUNDERLICH VENTILDECKEL- & ZYLINDERPROTEKTOREN

Mit den Protektoren wollen wir einen Schaden unter allen Bedingungen verhindern und haben einen in allen Belangen optimalen Schutz der Ventildeckel und der empfindlichen Befestigungsgewinde im Zylinder entwickelt.

- ▷ Lebensversicherung für die bruchgefährdeten Boxer-Ventildeckel!
- ▷ Sicherer Schutz bei Schlägen, Stürzen und Umfallen
- ▷ Kein Durchschleifen der Ventildeckel möglich
- ▷ Schutz der Befestigungsgewinde im Zylinderkopf
- ▷ Optimale Kraftverteilung durch formschlüssige Gummidämpfung
- ▷ Keine Schrauben etc. im vorderen Aufschlagbereich
- ▷ 10 mm starke, austauschbare Schleifpads
- ▷ Eloxiertes Aluminium
- ▷ Leichter Anbau
- ▷ Schutz rechts und links
- ▷ Inklusive komplettem Anbausatz
- ▷ Made in Germany
- ▷ 5 Jahre Garantie

Im Bild evtl. dargestellte weitere Produkte gehören nicht zum Lieferumfang.

### R 1200 RT LC (2014-)

■ schwarz / Satz	Art.-Nr.: 35610-102	249,00
■ silber / Satz	Art.-Nr.: 35610-101	249,00

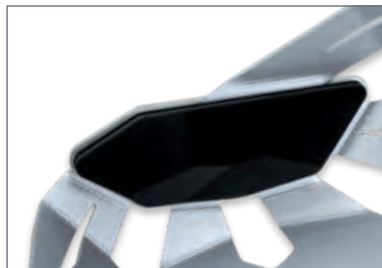

Innere Werte  
Ein formschlüssiger Elastomer-  
dämpfer verteilt und absorbiert  
sicher alle auftretenden Kräfte  
In dieser Form einmalig

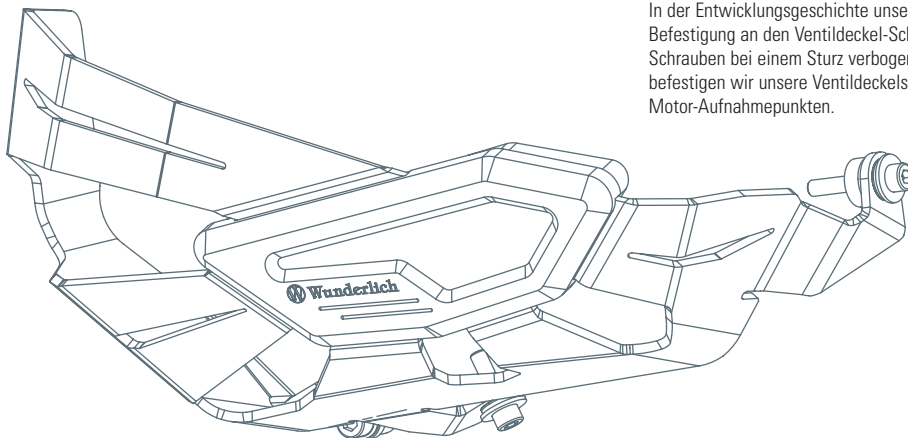
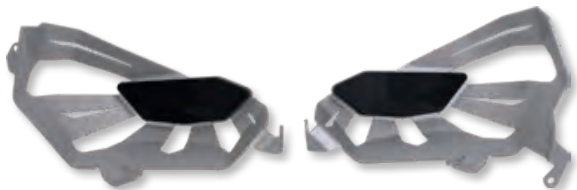

Rundumschutz – auch an der Ventildeckel-Unterseite



Schadensbegrenzung  
In der Entwicklungsgeschichte unserer Ventildeckelschützer, haben wir auch die Befestigung an den Ventildeckel-Schrauben getestet. Dies hatte zur Folge, dass die Schrauben bei einem Sturz verbogen wurden und das Gewinde ausgerissen ist. Daher befestigen wir unsere Ventildeckelschützer hinter den Zylindern aufwendig an sicheren Motor-Aufnahmepunkten.







## WUNDERLICH VENTILDECKEL- & ZYLINDERPROTEKTOREN »DAKAR«

- ▷ Schlanker, kompakter Schutz
- ▷ Sicherer Schutz beim Rangieren in enger Umgebung, bei Ausrutschen oder Umfallern
- ▷ Schutz der Befestigungsgewinde im Zylinderkopf
- ▷ Optimale Kraftverteilung durch Gummidämpfung
- ▷ Keine Schrauben etc. im vorderen Aufschlagbereich
- ▷ Zündkerzen etc. weiterhin leicht erreichbar
- ▷ Leichter Anbau
- ▷ Made in Germany
- ▷ 5 Jahre Garantie

*Im Bild evtl. dargestellte weitere Produkte gehören nicht zum Lieferumfang.*

### R 1200 RT LC (2014-)

■ schwarz / Satz	Art.-Nr.: 35612-002	199,90
■ silber / Satz	Art.-Nr.: 35612-001	199,90

### Kundenbewertung



Saubere und präzise Verarbeitung, exakte Passform, leichte Montage mit übersichtlicher Montageanleitung und sieht auch noch gut aus.

*User TomCat60*



**Innere Werte** – Ein Elastomerdämpfer verteilt und absorbiert sicher alle auftretenden Kräfte. In dieser Form einmalig.

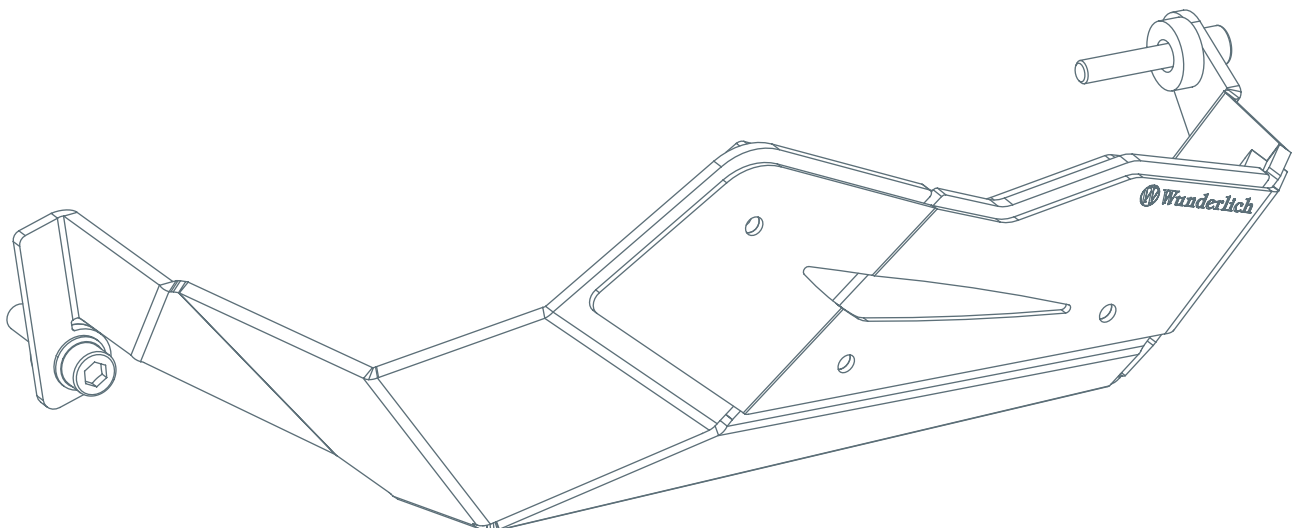

## WUNDERLICH MOTORSCHUTZCOVER »EXTREME«

Die vordere Motorabdeckung der BMW Boxermotoren wird unter Kennern passenderweise kurz »Die Heldenbrust« genannt. Diese Motorabdeckung ist Steinschlag, Gisch und Straßenschmutz, die vom Vorderrad aufgewirbelt werden, so wie dem Sturm auf der Autobahn ausgesetzt. Zum Schutz der Abdeckung haben wir unser konturgenau gefertigtes Motorschutzcover aus zähem, schlagfestem und strapazierfähigem Kunststoff entwickelt und aufwendig gestaltet. Die Bauteilform sorgt zusätzlich für eine hohe mechanische Stabilität, bei geringem Gewicht. Das Motorschutzcover ist mit der 4-Punkt-Befestigung konstruktiv integriert und wertet das Motordesign zusätzlich auf.

- ▷ Maximaler, zuverlässiger Schutz für die vordere Motorabdeckung gegen die Folgen aufgewirbelter Steine, Gisch und Straßenschmutz
- ▷ Die durchdachte Bauteilform sorgt zusätzlich für hohe mechanische Stabilität, bei geringem Gewicht
- ▷ Aufwertung des Motordesigns
- ▷ Korrosionsfrei
- ▷ Optimale konstruktive Integration mit einer sicheren 4-Punkt-Befestigung
- ▷ Einfache Montage mit wenigen Handgriffen
- ▷ Werkstoff: Hochwertiger, zäher, schlagfester, strapazierfähiger und formstabiler Kunststoff, präzise konturgenau gefertigt
- ▷ Kleine Serien. Von Hand gemacht.
- ▷ Wunderlich Design. Integriert und funktional.
- ▷ 60 Tage Rückgaberecht
- ▷ Made in Europe
- ▷ 5 Jahre Garantie

*Im Bild evtl. dargestellte weitere Produkte gehören nicht zum Lieferumfang.*

### R 1200 RT LC (2014-) / R 1250 RT

■ schwarz Art.-Nr.: 42772-002 99,90

**NEU!**

### Testen Sie Ihr neues Wunderlich Produkt garantiert ohne Risiko!

Wenn Sie nicht zufrieden sind, können Sie den Artikel innerhalb von **60 Tagen** ab Kaufdatum zurückgeben.







R 1250 RT, chrom



R 1250 RT



R 1200 RT LC, silber



R 1200 RT LC, schwarz



R 1200 RT LC, chrom

## WUNDERLICH MOTORSCHUTZBÜGEL

Extrem widerstandsfähiger Bügel mit dezentem Design. Der Schutzbügel bildet mit Zylindern und Krümmern eine homogene, stimmige Einheit.

- ▷ Minimales Gewicht
- ▷ Sechs Aufnahmepunkte
- ▷ Gleichmäßige Verteilung der Kräfte
- ▷ Schutz beider Lambdasonden
- ▷ Größtmögliche Boden- und Schräglagenfreiheit
- ▷ Gefertigt aus 25 mm Präzisions-Stahlrohr
- ▷ Einfache Montage
- ▷ Made in Germany
- ▷ 5 Jahre Garantie

*Im Bild evtl. dargestellte weitere Produkte gehören nicht zum Lieferumfang.*

### R 1250 RT

silber	Art.-Nr.: 20381-001	299,00
schwarz	Art.-Nr.: 20381-002	299,00
chrom	Art.-Nr.: 20381-003	329,00

### R 1200 RT LC (2014-)

silber	Art.-Nr.: 20380-101	299,00
schwarz	Art.-Nr.: 20380-102	299,00
chrom	Art.-Nr.: 20380-103	329,00



## WUNDERLICH VERKLEIDUNGSSCHUTZBÜGEL

Stabiler Rundumschutz, der die Seitenverkleidung, Blinker und Lenkerenden sicher schützt.

- ▷ Gleichmäßige Verteilung der Kräfte
- ▷ Schützt Verkleidung, Spiegel und Blinker bei Umfallen
- ▷ Stabile Aufnahmepunkte am Wunderlich-Schutzbügel
- ▷ Unter der Seitenverkleidung montierte Aufnahmepunkte
- ▷ Aufwendig gebogenes Rundrohr
- ▷ Ausführliche und gut verständliche Anleitung
- ▷ Passt in Kombination mit Wunderlich Motorschutzbügeln
- ▷ Made in Germany
- ▷ 5 Jahre Garantie

Im Bild evtl. dargestellte weitere Produkte gehören nicht zum Lieferumfang.

### R 1250 RT MIT WUNDERLICH-MOTORSCHUTZBÜGEL

silber	Art.-Nr.: 44140-101	279,00
schwarz	Art.-Nr.: 44140-102	279,00
chrom	Art.-Nr.: 44140-103	299,00

### R 1200 RT LC (2014-) MIT WUNDERLICH-MOTORSCHUTZBÜGEL

silber	Art.-Nr.: 44140-001	279,00
schwarz	Art.-Nr.: 44140-002	279,00
chrom	Art.-Nr.: 44140-003	299,00



Zusatzschutz für Spiegel-/Blinkereinheit und stabile Aufnahmepunkte



## WUNDERLICH SCHUTZBÜGELSCHLEIFPAD

Diese praktischen und hilfreichen Schleifpads aus widerstandsfähigem Kunststoff verhindern zuverlässig ein Verkratzen der Schutzbügel. Sie lassen sich mittels einer Klemmung aus Aluminium mit vier Schrauben sicher und zuverlässig an nahezu jedem Schutzbügel und Tankschutzbügeln befestigen. Ein kleine Investition, die sich schnell wieder auszahlen kann.

- ▷ Schleifpads aus hoch widerstandsfähigem Kunststoff
- ▷ Klemmung aus Aluminium
- ▷ Auf nahezu allen Schutzbügeln und Tankschutzbügeln montierbar (Durchm. 25 mm)
- ▷ Edle Anmutung, gelungenes Design
- ▷ Einfache Montage
- ▷ Lieferung paarweise für beide Seiten
- ▷ Breite/Höhe/Länge: 47mm/37mm/145mm
- ▷ Made in Germany
- ▷ 5 Jahre Garantie

Im Bild evtl. dargestellte weitere Produkte gehören nicht zum Lieferumfang.

### FÜR ALLE SCHUTZBÜGEL

schwarz	Art.-Nr.: 35833-002	69,90
---------	---------------------	-------



### Kundenbewertung



Hochwertiges Teil mit sehr guter Passform. Schleifpad war leicht zu montieren, auch ohne Demontage des Sturzbügels. Passt sehr gut zum Style meines Motorrades. Gefällt mir, muss aber jeder nach seinem Geschmack entscheiden. Ist seinen Preis wert.

User Roadrunner 58





Perfekte Integration



Nach einem heftigen Sturz (hier an einer K 1600 GT) – der Koffer war noch vollkommen intakt

## WUNDERLICH KOFFERSCHUTZBÜGEL

Die Lebensversicherung für die teuren BMW Original Koffer.

- ▷ Schutz der Koffer vor Remplern und Umfallen
- ▷ Perfekte Aufbockhilfe
- ▷ Beifahrer findet bequemen Halt
- ▷ Volle Bewegungsfreiheit
- ▷ Keine Behinderung bei der Kofferbedienung
- ▷ Robuste Befestigung über vier Punkte
- ▷ Zusätzliche Abstützung zum Rahmenheck
- ▷ Nahtloses Präzisions-Stahlrohr
- ▷ Auch zur Befestigung weiterer Accessoires geeignet
- ▷ Kompletter Satz, inklusive Anbausatz und Montageanleitung
- ▷ Made in Germany
- ▷ 5 Jahre Garantie

Im Bild evtl. dargestellte weitere Produkte gehören nicht zum Lieferumfang.

### R 1200 RT LC (2014-) / R 1250 RT

silber	Art.-Nr.: 20450-101	269,00
schwarz	Art.-Nr.: 20450-102	269,00
chrom	Art.-Nr.: 20450-103	289,00



## WUNDERLICH MOTORSCHUTZ

- ▷ Leichter, dem Original weit überlegener Motorschutz
- ▷ Aufschlag-/Steinschlagschutz für Motordeckel, Krümmer und Verbindungsrohr
- ▷ Sammler-Schutz
- ▷ Volle Bodenfreiheit
- ▷ 4 mm starkes, eloxiertes Aluminium
- ▷ Verstärkte Kanten
- ▷ Nahezu unzerstörbar
- ▷ Leichter Anbau an den Original-Aufnahmepunkten
- ▷ Alle Wartungsarbeiten sind ohne Demontage möglich
- ▷ Made in Germany
- ▷ 5 Jahre Garantie

Im Bild evtl. dargestellte weitere Produkte gehören nicht zum Lieferumfang.

### R 1200 RT LC (2014-)

silber	Art.-Nr.: 26851-001	219,00
--------	---------------------	--------

## WUNDERLICH LENKANSCHLAG-BEGRENZUNG

Die Original Begrenzungen sind zu schwach dimensioniert. Schon beim harmlosen Umfallen kann das Original beschädigt werden. Dabei können Gabelbrücke, Gleitrohre, Lenkungs-dämpfer und Telelever zerstört werden. Zwei äußerst stabile und sehr leichte Halter werden samt robusten Anschlaggum-mis schnell an der unteren Gabelbrücke angebracht.

**Eine effektive Konstruktion:** Der Lenkeinschlag wird in den ersten Millimetern weich begrenzt und mit zunehmender Kompression immer härter. Made in Germany.

*Im Bild evtl. dargestellte weitere Produkte gehören nicht zum Lieferumfang.*

### R 1200 RT LC (2014-) / R 1250 RT

■ silber	Art.-Nr.: 31920-101	99,90
■ schwarz	Art.-Nr.: 31920-102	99,90

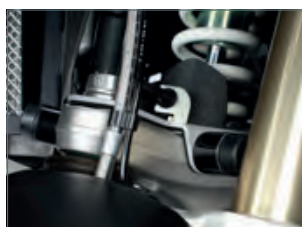

Voller Lenkanschlag

## WUNDERLICH MOTORGEHÄUSESCHUTZ

Der Gehäuseschutz aus eloxiertem Aluminium schmiegt sich konturgenau an das Motorgehäuse und schützt dieses zuverlässig vor Steinen und Schmutz, die vom Vorderrad aufgewirbelt werden. Damit wird Steinschlägen und Kratzern vorgebeugt, durch das edle und sich integrierende Design wird das Erscheinungsbild zusätzlich aufgewertet. Die Schutzplatte wird an der Front des Motors an den zwei vorhandenen Montagepunkten befestigt.

- ▷ Verhindert Lackschäden durch »Sandstrahl-Effekt« (durch das Vorderrad aufgewirbelte Steine/Sand, die den Lack kontinuierlich beschädigen)
- ▷ Eloxiertes Aluminium
- ▷ Leichter Anbau
- ▷ Made in Germany
- ▷ 5 Jahre Garantie

*Im Bild evtl. dargestellte weitere Produkte gehören nicht zum Lieferumfang.*

### R 1250 RT

■ silber	Art.-Nr.: 42770-100	49,90
■ schwarz	Art.-Nr.: 42770-102	49,90

### R 1200 RT LC (2014-)

■ silber	Art.-Nr.: 42770-000	49,90
■ schwarz	Art.-Nr.: 42770-002	49,90

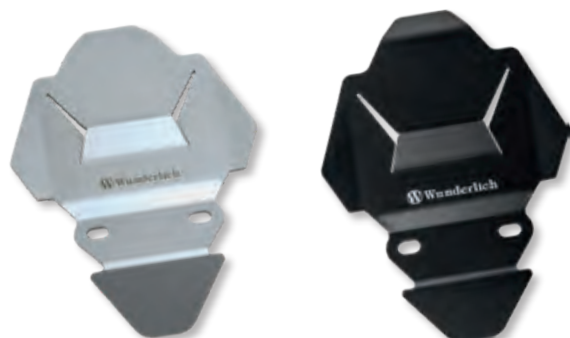

### Kundenbewertung



Tolle Optik und einfach zu montieren. Perfekter Schutz des Motorblocks vor kleinen Steinschlägen.

User Markus





Für Endantriebs-Gelenk



Für Nabentunnel (inkl. beidseitiger Nabens-Abdeckung)

## WUNDERLICH KARDAN-SCHUTZPAD »DOUBLESHOCK«

Diese schon im Rennsport bewährten Sturzpads halten den Teer auf sichere Distanz und verhindern Schäden am teuren Kardan.

- ▷ Effektiver Schutz für Kardan und Endantrieb
- ▷ Doppelter Schutz gegen Schlag- (eingearbeitete Dämpferschicht) und Schleifschäden
- ▷ Rennsport-Design für geringe Reibungswiderstände/ Scherkräfte bei Stürzen/Fahrbahnkontakt und für einen progressiv zunehmenden Reibungswiderstand bei längerem Schleifkontakt
- ▷ Hochbelastbarer Spezial-Kunststoff
- ▷ Leichter Anbau
- ▷ Made in Germany
- ▷ 5 Jahre Garantie

Im Bild evtl. dargestellte weitere Produkte gehören nicht zum Lieferumfang.

### R 1200 RT LC (2014-) / R 1250 RT FÜR ENDANTRIEBS-GELENK

■ schwarz	Art.-Nr.: 20350-002	49,90
-----------	---------------------	-------

### FÜR NABENTUNNEL (INKL. BEIDSEITIGER NABENS-ABDECKUNG)

■ silber/schwarz	Art.-Nr.: 42150-000	119,90
■ schwarz/schwarz	Art.-Nr.: 42150-002	119,90
■ titan/schwarz	Art.-Nr.: 42150-003	119,90



### Kundenbewertung



Hat – leider – sehr gut funktionieren müssen...Was soll ich sagen, hat seine Funktion erfüllt! Mopped noch ganz, Schutz wird wieder neu gekauft.

User Tino



## WUNDERLICH ACHS-SCHUTZPADS »DOUBLESHOCK«

Halten nun auch die Gabel auf sicherer Distanz zum Teer, verhindern nachhaltig enorme Schäden.

- ▷ Effektiver Schutz der Gabel
- ▷ Ideale Kombination zu Schutzbügel-/Pads, da sich das Fahrzeug in der »Gleitphase« nun auch über die Achspads abstützt
- ▷ Schutz gegen Schlag- und Schleifschäden
- ▷ Rennsport-Design für geringe Reibungswiderstände und Scherkräfte
- ▷ Hochbelastbarer Spezial-Kunststoff
- ▷ Sichere Befestigung
- ▷ Einfache Montage
- ▷ Komplett mit Anbausatz
- ▷ Made in Germany
- ▷ 5 Jahre Garantie

*Im Bild evtl. dargestellte weitere Produkte gehören nicht zum Lieferumfang.*

### R 1200 RT LC (2014-) / R 1250 RT

■ schwarz Art.-Nr.: 42155-002 79,90



## KARDANSCHUTZ »LEVER-GUARD«

- ▷ Crash-Schutz für den Endantrieb und Kardan
- ▷ Hybridkonstruktion: elastischer Stahlkern mit dickwandiger Polymerbeschichtung
- ▷ absorbiert Fallenergie und verhindert die Beschädigung und den Bruch des Antriebs
- ▷ Leichter Anbau
- ▷ Made in Germany

*Im Bild evtl. dargestellte weitere Produkte gehören nicht zum Lieferumfang.*

### R 1200 RT LC (2014-) / R 1250 RT

■ schwarz Art.-Nr.: 20360-102 99,90







Wunderlich  
Kardan-  
Schutzblech



## WUNDERLICH KARDAN-SCHUTZBLECH

Der perfekte Schutz für das Kardangehäuse Ihrer BMW! Unser Kardan-Schutz sitzt unter dem Hinterachs-Antrieb und schützt das Kardangehäuse und das Kardangelenk vor Steinschlägen von unten, falls man dem Asphalt einmal näher kommt als gewollt.

- ▷ Verhindert zuverlässig die Beschädigung des Leichtmetallgehäuses
- ▷ Einfache Anbringung ohne Änderungen am Fahrzeug
- ▷ Schlanke, angepasste Konstruktion
- ▷ Unauffällige Konstruktion, hohe Wirkung
- ▷ Edelstahl inkl. Moosgummieinlage
- ▷ Aufwendiger, mehrteiliger Aufbau
- ▷ Aus dem Vollen CNC-gefräste Halterung
- ▷ Made in Germany
- ▷ 5 Jahre Garantie

*Im Bild evtl. dargestellte weitere Produkte gehören nicht zum Lieferumfang.*

### R 1200 RT LC (2014-) / R 1250 RT

■ schwarz	Art.-Nr.: 20351-002	129,90
-----------	---------------------	--------



## WUNDERLICH BREMSZANGEN-ABDECKUNG

Solide Schutzabdeckung der »brembo«-Bremszangen. Sie sorgen für sicheren Schutz bei mechanischer Beanspruchung und fügen sich ins sportliche Design der GS ein. Die hohe Schutzwirkung ergibt sich aus der Steifigkeit des dreidimensional gekanteten, mit gefrästen Öffnungen versehenen, Edelstahlbauteils. Damit bleibt das erhabene »brembo«-Logo auf den Bremsen gut sichtbar.

- ▷ Schutz und Veredelung der Bremszange
- ▷ Zange und Gabelschuh werden zu einer Einheit
- ▷ Abdeckung vorne aus Edelstahl und hinten aus Aluminium
- ▷ Leichter Anbau
- ▷ Made in Germany
- ▷ 5 Jahre Garantie

*Im Bild evtl. dargestellte weitere Produkte gehören nicht zum Lieferumfang.*

### R 1200 RT LC (2014-) / R 1250 RT ABDECKUNGSSATZ VORNE

■ silber / Satz	Art.-Nr.: 41980-001	49,90
■ schwarz / Satz	Art.-Nr.: 41980-002	49,90

### R 1200 RT LC (2014-) ABDECKUNG HINTEN

■ silber	Art.-Nr.: 41990-001	29,90
■ schwarz	Art.-Nr.: 41990-002	29,90

## WUNDERLICH BREMSSTAUB-SCHMUTZFANG

- ▷ Verhindert die erhebliche Verschmutzung des vorderen Motordeckels durch Bremsstaub und Dreck
- ▷ Ableitung von Bremsstaub/Dreck
- ▷ Schmutz kann abfließen (seitlich offen)
- ▷ Kein Hitzestau in der Zange
- ▷ Selbstreinigung bleibt erhalten
- ▷ Hochtemperaturfeste Kunststoff-Beschichtung
- ▷ Komplett mit Anbausatz
- ▷ Leichter Anbau
- ▷ Made in Germany
- ▷ 5 Jahre Garantie

Im Bild evtl. dargestellte weitere Produkte gehören nicht zum Lieferumfang.

### R 1200 RT LC (2014-)

■ schwarz Art.-Nr.: 43540-002 59,90



## WUNDERLICH BREMSSCHEIBENABDECKUNG

Die Bremszangen werden mit dieser aufwendig gefertigten Abdeckung zum Hingucker und die BMW erhält noch einen Zusatzschutz.

- ▷ Aluminium eloxiert
- ▷ Einfache Montage
- ▷ Komplett mit allen Anbauteilen
- ▷ Made in Germany
- ▷ 5 Jahre Garantie

Im Bild evtl. dargestellte weitere Produkte gehören nicht zum Lieferumfang.

### R 1200 RT LC (2014-) / R 1250 RT

■ schwarz Art.-Nr.: 27150-102 29,90



## WUNDERLICH ABS-SENSORSCHUTZ

- ▷ Schutz des ABS-Sensors vor Beschädigung/Abriss
- ▷ Eloxiertes Aluminium
- ▷ Leichter Anbau
- ▷ Made in Germany
- ▷ 5 Jahre Garantie

Im Bild evtl. dargestellte weitere Produkte gehören nicht zum Lieferumfang.

### R 1200 RT LC (2014-) / R 1250 RT

■ silber Art.-Nr.: 41981-001 19,90  
 ■ schwarz Art.-Nr.: 41981-002 19,90





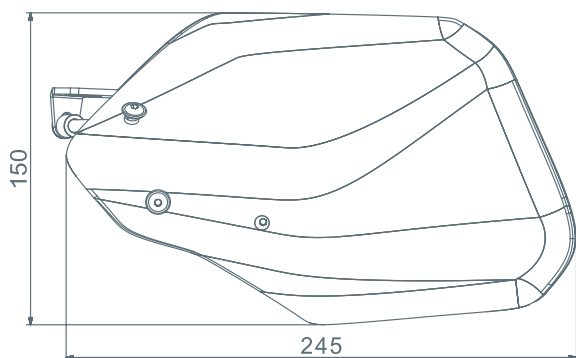

## WUNDERLICH HANDPROTEKTOREN

- ▷ Maximaler Schutz vor Kälte, Nässe oder Schmutz
- ▷ Aus hochbelastbarem, kratz- und bruchfestem PMMA-Kunststoff
- ▷ Leichter, unauffälliger Anbausatz
- ▷ Einfache, schnelle Montage
- ▷ Verwendbar mit und ohne Griffheizung
- ▷ Verwendbar mit allen Lenkerendgewichten und Cruise Control
- ▷ TÜV-frei, keine Eintragung erforderlich
- ▷ Made in Germany
- ▷ 5 Jahre Garantie

*Im Bild evtl. dargestellte weitere Produkte gehören nicht zum Lieferumfang.*

### R 1200 RT LC (2014-) / R 1250 RT

<input type="checkbox"/> transparent / Satz	Art.-Nr.: 27520-301*	139,90
<input type="checkbox"/> rauch / Satz	Art.-Nr.: 27520-302*	139,90
<input type="checkbox"/> schwarz / Satz	Art.-Nr.: 27520-303*	139,90
<input type="checkbox"/> weiß / Satz	Art.-Nr.: 27520-304*	139,90

### MONTAGESATZ

<input type="checkbox"/> schwarz / Satz	Art.-Nr.: 27520-312	69,90
---	---------------------	-------

\* Montagesatz muss mitbestellt werden

### MONTAGESATZ BEI VORHANDENEM SOS- UND ZUSATZSCHEINWERFER SCHALTER

<input type="checkbox"/> schwarz / Satz	Art.-Nr.: 27520-322	79,90
---	---------------------	-------



## WUNDERLICH LENKERSTULPEN

Die Griffheizung wärmt, wenn vorhanden, nur die Hand-Innenflächen. Der beste Schutz vor kalten Fingern ist der Schutz von außen mit klassischen Lenkerstulpen. Unsere Lenkerstulpen aus wasserabweisendem und schmutzunempfindlichem, hochwertigem Gewebe werden links und rechts einfach über die Lenkergriffe gestülpt und mit einem Schnellverschluss fixiert.

- ▷ Schützen die ganze Hand vor Wind, Wasser und Schmutz
- ▷ Hochwertiges, wasserabweisendes und schmutzunempfindliches CORDURA®-Gewebe mit TEFLON-Innenbeschichtung
- ▷ Klarsichtfenster für Schaltereinheiten
- ▷ Einfache, sichere Montage durch Aufschieben und Fixieren mit Schnellverschluss
- ▷ Passend für alle BMW-Motorräder mit und ohne Handprotektoren
- ▷ Made in Europe
- ▷ 5 Jahre Garantie

Im Bild evtl. dargestellte weitere Produkte gehören nicht zum Lieferumfang.

■ schwarz / Satz	Art.-Nr.: 25200-000	119,90
■ SAFE / Satz	Art.-Nr.: 25200-004	129,90



Wunderlich  
Video: Winter-Special / Winterfahrer



SAFE-Variante ...

... 3M-SCOTCHLITE™ Reflexmaterial



## WUNDERLICH NAVI SICHERUNGSKIT

Das Original-Navi der R 1200/1250 RT LC lässt sich am Motorrad nicht sichern und kann dementsprechend schnell entwendet werden, wenn man seine RT nur mal kurz aus den Augen lässt. Dieses sehr einfach zu montierende Sicherungskit verhindert den schnellen unberechtigten Zugriff auf das teure Gerät. Möchte man das Navi selber mitnehmen, ist das durch das Schloss natürlich in Sekundenschnelle möglich.

- ▷ Für Navigator 4, 5 und 6
- ▷ Zuverlässiger Diebstahlschutz
- ▷ Einfache Montage
- ▷ Edelstahl, schwarz beschichtet
- ▷ Hochwertiges Schloss
- ▷ Dient auch als Blendschutz
- ▷ Made in Germany
- ▷ 5 Jahre Garantie

Im Bild evtl. dargestellte weitere Produkte gehören nicht zum Lieferumfang.

### R 1200 RT LC (2014-) / R 1250 RT

■ silber	Art.-Nr.: 21170-402	99,90
----------	---------------------	-------







## WUNDERLICH KOTFLÜGELERGÄNZUNG »EXTENDA FENDER« VORNE

Verdrehte Krümmer und Motorgehäuse, Steinschlagschäden und unnötige Wasseraufwirbelungen werden oft bemängelt. Diese aus ABS-Werkstoff tiefgezogene Verlängerung des Original-Kotflügels macht Schluss mit den Problemen.

- ▷ Verhindert verdrehte Krümmer und Motorgehäuse, Steinschlagschäden und unnötige Wasseraufwirbelungen
- ▷ Aus ABS-Werkstoff tiefgezogene Verlängerung des Original-Kotflügels
- ▷ Lieferung komplett mit Befestigungsschrauben
- ▷ Schwingungsfreier und fester Sitz
- ▷ TÜV-frei
- ▷ Einfache Montage
- ▷ Made in Germany
- ▷ 5 Jahre Garantie

*Im Bild evtl. dargestellte weitere Produkte gehören nicht zum Lieferumfang.*

### R 1200 RT LC (2014-)

■ schwarz

Art.-Nr.: 32250-102

49,90

Bilder unserer Entwicklungsabteilung bei Tests von Schutz-Produkten (Protektoren, Verklebungen etc.). Hier ist die Verwendung von Schutzkleidung nicht darstellbar.





## WUNDERLICH SPRITZSCHUTZ SOZIUS

Der Hinterreifen der RT wirft Schmutz und Wasser ungebremst auf Füße und Beine der Sozia. Dieser Spritzschutz verhindert das zuverlässig. Er schließt alle Lücken zwischen dem Reifen und der Soziusfußrasten-Aufnahme und passt sich dennoch unauffällig in das RT-Design ein.

- ▷ Bruchfester, nahezu unzerstörbarer, 3 mm starker ABS-Kunststoff
- ▷ Einfache und schnelle Montage
- ▷ Lieferbar in Silber oder Schwarz
- ▷ Made in Germany
- ▷ 5 Jahre Garantie

*Im Bild evtl. dargestellte weitere Produkte gehören nicht zum Lieferumfang.*

### R 1200 RT LC (2014-) / R 1250 RT

■ silber	Art.-Nr.: 26003-001	79,90
■ schwarz	Art.-Nr.: 26003-002	79,90

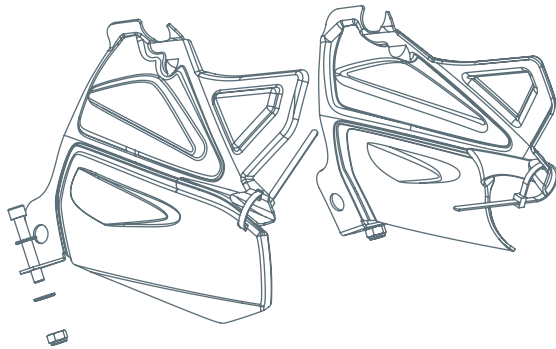





Griffige Außenverzahnung für ein leichteres Ausklappen des Seitenständers



## WUNDERLICH SEITENSTÄNDER-AUFLAGEVERGRÖßERUNG

Die Zusatzversicherung für die RT: Gerade voll bepackt, droht sie auf dem Seitenständer leicht zu versinken. Eine genau formgefräste Verbreiterungsplatte, die schnell an den Seitenständer geschraubt wird und die RT von dieser Gefahr befreit.

- ▷ Sicherer Stand der Maschine auf allen Untergründen
- ▷ Gleicht den sehr schrägen Abstellwinkel aus
- ▷ Mehr als 100% größere Auflagefläche
- ▷ Mit Außenverzahnung als griffige Ausklapphilfe
- ▷ 8 mm dickes Aluminium
- ▷ Oxidationssicher schwarz eloxiert
- ▷ Dämpfer-Pad zwischen Original-Aufstandsfläche und Verbreiterung
- ▷ CNC-gefräst
- ▷ Leichter Anbau
- ▷ Made in Germany
- ▷ 5 Jahre Garantie

Im Bild evtl. dargestellte weitere Produkte gehören nicht zum Lieferumfang.

### R 1200 RT LC (2014-) / R 1250 RT

■ schwarz	Art.-Nr.: 32420-302	49,90
-----------	---------------------	-------

### ERSATZSCHRAUBEN SATZ

	Art.-Nr.: 34470-000	3,90
--	---------------------	------



## WUNDERLICH SPIKES FÜR SEITENSTÄNDER-AUFLAGEVERGRÖßERUNG

- ▷ Spikes, die ein Abrutschen der Maschine an Steigungen verhindern
- ▷ Höhere Punktlast und erhöhter Reibungswiderstand
- ▷ Erhöhung um 7 mm für ein leichteres Aufrichten des Motorrades
- ▷ Lieferumfang: Drei Spikes mit passenden, verlängerten Befestigungsschrauben
- ▷ Für alle Fahrzeuge mit Seitenständer-Auflagevergrößerung
- ▷ Made in Germany
- ▷ 5 Jahre Garantie

Im Bild evtl. dargestellte weitere Produkte gehören nicht zum Lieferumfang.

### FÜR WUNDERLICH SEITENSTÄNDER-AUFLAGEVERGRÖßERUNG

■ schwarz	Art.-Nr.: 34471-002	14,90
-----------	---------------------	-------



## WUNDERLICH TANKPADSET

Auf das Design der RT abgestimmter Satz Tankpads.

- ▷ Schützt an allen Kontaktstellen effektiv vor Kratzern, Beschädigungen und Abrieb
- ▷ Der verbesserte Knieschluss vermittelt ein griffigeres Fahrgefühl, das den Fahrspaß deutlich steigert
- ▷ Schwarzes, leicht genarbtetes, weiches PU-Material
- ▷ Selbstklebend
- ▷ Made in Germany
- ▷ 5 Jahre Garantie

*Im Bild evtl. dargestellte weitere Produkte gehören nicht zum Lieferumfang.*

### R 1200 RT LC (2014-) / R 1250 RT

■ schwarz / 5-teilig Art.-Nr.: 32570-102 59,90



### Testen Sie Ihr neues Wunderlich Produkt garantiert ohne Risiko!

Wenn Sie nicht zufrieden sind, können Sie den Artikel innerhalb von **60 Tagen** ab Kaufdatum zurückgeben.

## WUNDERLICH MASTERREFLEX REFLEKTOR-FOLIE

Das verhältnismässig kleine Rücklicht spiegelt nicht im Ansatz die tatsächliche Breite einer BMW mit Koffern wider. Dieser maßgeschneiderte 3M-Foliensatz reflektiert auftreffendes Licht und erhöht so die Signalwirkung erheblich. Sofort ist die tatsächliche Breite ersichtlich und das Fahrzeug wird schon von weitem wahr genommen, wodurch sich die passive Sicherheit um ein Vielfaches erhöht.

- ▷ Leichtes Aufbringen
- ▷ Maßanfertigung für die Original Koffer
- ▷ Made in Germany

*Im Bild evtl. dargestellte weitere Produkte gehören nicht zum Lieferumfang.*

### R 1200 RT LC (2014-) / R 1250 RT

■ schwarz Art.-Nr.: 35550-000 39,90



#### Kundenbewertung



Lässt sich gut verarbeiten, Passform ist auch gut.

User Thomas





Optimaler Schutz



Leichte Reinigung des Scheinwerfers und des Gitters.

## WUNDERLICH LAMPENGITTER FÜR BMW-ORIGINAL-LED-ZUSATZSCHEINWERFER

Ein aufgewirbelter Stein oder kurze OffRoad-Passagen bedeuten oft das teure Aus für die Original-Nebelscheinwerfer.

- ▷ Hoher Schutz für die Original-Nebelscheinwerfer
- ▷ Keine Reflexionen oder Gefahr der Eigenblendung
- ▷ Leichte Reinigung des Scheinwerfers und des Gitters (hochklappbar)
- ▷ Einfacher Anbau
- ▷ Robuste, schwarz beschichtete Metallkonstruktion
- ▷ 5 Jahre Garantie
- ▷ Made in Germany

Im Bild evtl. dargestellte weitere Produkte gehören nicht zum Lieferumfang.

### FÜR ORIGINAL-LED-ZUSATZSCHEINWERFER

■ schwarz / Satz	Art.-Nr.: 42839-002	99,90
------------------	---------------------	-------

### FÜR ORIGINAL-LED-ZUSATZSCHEINWERFER NANO

■ schwarz / Satz	Art.-Nr.: 42839-302	119,90
------------------	---------------------	--------



## WUNDERLICH LAMPENGITTER »SPIDER-PROTECT«

Design-Lampengitter für BMW-Original-LED-Zusatzscheinwerfer. Das schwarze Original wird durch ein exklusives Bi-color-Design, mit dem eingelegten VA-Gitter nachhaltig aufgewertet.

- ▷ Schlagzäher ABS-Kunststoff mit gewölbtem und poliertem VA-Gitter
- ▷ Einfach auf die Original-Zusatzscheinwerfer aufklicken
- ▷ Jederzeit leicht wieder abnehmbar
- ▷ Keine Reflexionen oder Gefahr der Eigenblendung
- ▷ Einfacher Anbau
- ▷ 5 Jahre Garantie
- ▷ Made in Germany

Im Bild evtl. dargestellte weitere Produkte gehören nicht zum Lieferumfang.

### FÜR ORIGINAL-LED-ZUSATZSCHEINWERFER

■ silber / Satz	Art.-Nr.: 42838-001	59,90
■ schwarz / Satz	Art.-Nr.: 42838-002	59,90



## WUNDERLICH SEITENSTÄNDERBELEUCHTUNG

Erleuchtung auf Knopfdruck. Die Seitenständerbeleuchtung erleichtert bei Nacht die Suche nach einem geeigneten, festen Untergrund.

- ▷ Besteht aus LED-Leuchte inkl. Halterung und Anschlusskabel
- ▷ Einfache Montage und Anschluss durch Steckverbindung, kein Löten notwendig
- ▷ Dezentler Schalter inkl. Halterung
- ▷ Ist mit dem CanBus geschaltet, schaltet sich nach Ausschalten der Zündung automatisch aus (30 Sekunden)
- ▷ Made in Germany
- ▷ 5 Jahre Garantie

*Im Bild evtl. dargestellte weitere Produkte gehören nicht zum Lieferumfang.*

### R 1200 RT LC (2014-)

■ schwarz	Art.-Nr.: 27381-000	99,90
-----------	---------------------	-------



Bedienung bequem am Lenker

## WUNDERLICH HELM-DIEBSTAHLSICHERUNG »HELMLOCK«

Die wohl sicherste und einfach zu handhabende Helm-Sicherung. Durch einen zusätzlichen, federunterstützten Riegel ist es absolut unmöglich, die Schlaufen ohne das Anheben der Sitzbank zu öffnen.

- ▷ Einfaches und diebstahlfestes Sichern von bis zu zwei Helmen
- ▷ Kein zusätzliches Schloss etc. notwendig. Zugang zur Entriegelung wird durch Sitzbankschloss gesichert
- ▷ Edelstahl-Einhängevorrichtung wird mit zwei Schrauben unter der Sitzbank dauerhaft befestigt
- ▷ Sicherungsseil (5 mm) kann bei Nichtgebrauch unter der Sitzbank verstaut werden
- ▷ Hochfeste Verpressung
- ▷ Mit Stahl-Kausche verstärkte Schlaufen zum Schutz des Seils
- ▷ Dickwandige Silikon-Ummantelung gegen Scheuern und Lackschäden
- ▷ Made in Germany
- ▷ 5 Jahre Garantie

*Im Bild evtl. dargestellte weitere Produkte gehören nicht zum Lieferumfang.*

### R 1250 RT

■ silber	Art.-Nr.: 44320-320	69,90
----------	---------------------	-------

### R 1200 RT LC (2014-)

■ silber	Art.-Nr.: 44320-310	69,90
----------	---------------------	-------

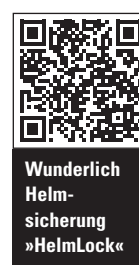





Zusatzausleuchtung zum Hauptscheinwerfer



## WUNDERLICH LED-ZUSATZSCHEINWERFER »MICROFLOOTER«

Unsere LED-Zusatzscheinwerfer sind bei geringer Energieaufnahme extrem leuchtstark und sorgen für ein deutliches Plus an aktiver und passiver Sicherheit. Sie vergrößern die Silhouette des Fahrzeugs deutlich und sorgen für ein wesentlich erweitertes Sichtfeld bei Nacht.

- ▷ 100 % gleichmäßige Fächer-Ausleuchtung
- ▷ Reinweißes Licht
- ▷ Sehr hohe Lebensdauer
- ▷ Keine Eigenblendung
- ▷ Sehr gute Zusatzausleuchtung zum Hauptscheinwerfer
- ▷ Extrem robust – wasserdicht nach IP67
- ▷ Vorschaltgerät integriert (kein zusätzlicher Montageaufwand)
- ▷ E-geprüft
- ▷ Individuell entwickelte Haltekits und Kabelsätze
- ▷ Komplett mit Scheinwerfersatz (rechts & links), leichtem Haltesatz und elektrischem Anbausatz
- ▷ Made in Germany
- ▷ 5 Jahre Garantie

*Im Bild evtl. dargestellte weitere Produkte gehören nicht zum Lieferumfang.*

### R 1200 RT LC (2014-) / R 1250 RT

#### 1 FAHRZEUGMONTAGE

silber	Art.-Nr.: 32890-301	399,00
schwarz	Art.-Nr.: 32890-302	399,00

#### 2 TANKSCHUTZBÜGELMONTAGE

silber	Art.-Nr.: 32891-201	399,00
schwarz	Art.-Nr.: 32891-202	399,00



## WUNDERLICH LED-ZUSATZSCHEINWERFER »ATON«

Unsere LED-Zusatzscheinwerfer sind bei geringer Energieaufnahme extrem leuchtstark und sorgen für ein deutliches Plus an aktiver und passiver Sicherheit. Sie vergrößern die Silhouette des Fahrzeugs deutlich und sorgen für ein wesentlich erweitertes Sichtfeld bei Nacht.

- ▷ 100 % gleichmäßige Fächer-Ausleuchtung
- ▷ Reinweißes Licht
- ▷ Sehr hohe Lebensdauer
- ▷ Keine Eigenblendung
- ▷ Sehr gute Zusatzausleuchtung zum Hauptscheinwerfer
- ▷ Extrem robust – wasserdicht nach IP67
- ▷ Vorschaltgerät integriert (kein zusätzlicher Montageaufwand)
- ▷ E-geprüft
- ▷ Individuell entwickelte Haltekits und Kabelsätze
- ▷ Komplett mit Scheinwerfersatz (rechts & links), leichtem Haltesatz und elektrischem Anbausatz
- ▷ Made in Germany
- ▷ 5 Jahre Garantie

Im Bild evtl. dargestellte weitere Produkte gehören nicht zum Lieferumfang.

### R 1200 RT LC (2014-) / R 1250 RT

#### 1 TANKSCHUTZBÜGELMONTAGE

silber	Art.-Nr.: 32891-101	399,00
schwarz	Art.-Nr.: 32891-102	399,00



## WUNDERLICH LAMPENSCHUTZGITTER FÜR ZUSATZSCHEINWERFER »MICROFLOOTER« UND »ATON«

Die hochwertigen Schutzgitter bewahren die Zusatzscheinwerfer vor kostenintensiven Schäden durch aufwirbelnde Steine und ähnliches.

- ▷ Leichte, beschichtete Aluminiumgitter
- ▷ Einfache Befestigung
- ▷ Made in Germany
- ▷ 5 Jahre Garantie

Im Bild evtl. dargestellte weitere Produkte gehören nicht zum Lieferumfang.

### FÜR ZUSATZSCHEINWERFER »MICROFLOOTER«

silber / Stück	Art.-Nr.: 28365-101	29,90
schwarz / Stück	Art.-Nr.: 28365-102	29,90

### FÜR ZUSATZSCHEINWERFER »ATON«

schwarz / Satz	Art.-Nr.: 42839-102	99,00
----------------	---------------------	-------





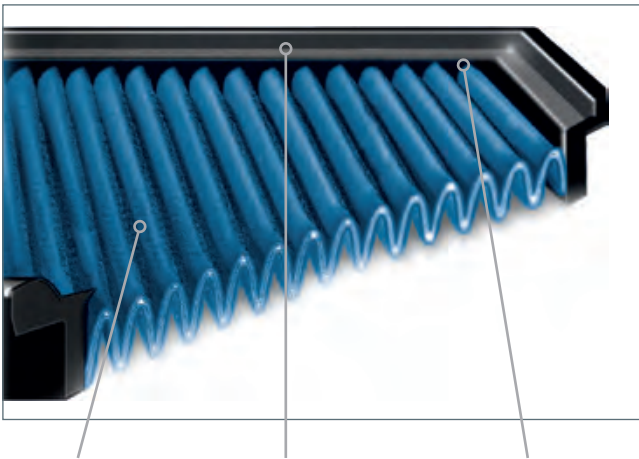

Tiefe Lamellen erhöhen die Filterfläche um 10-20 % für eine hervorragende Filterwirkung und minimalen Strömungswiderstand.

Eine sehr glatte Oberfläche und ein weiches, beständiges Gummi für die luftdichten Rahmen.

BLUE-Filter durchlaufen ein zeitintensives, vierstufiges Herstellungsverfahren, um den Einschuss von Gummi in das Gewebe möglichst gering zu halten. Massenhersteller arbeiten dagegen stückzahlorientiert mit hohem Arbeitsdruck. Dadurch kann das Gummi tief ins Gewebe eindringen, was den Luftdurchlass nicht selten um 25% reduziert.

## BLUE DAUERLUFTFILTER

BLUE-Dauerluftfilter sind speziell nach unseren Vorgaben und Wünschen entwickelte Langzeit-Luftfilter für einen extrem hohen Luftdurchsatz und maximaler Filterwirkung. BLUE-Luftfilter ersetzen den serienmäßigen Luftfilter und machen sich von selbst bezahlt, da ihre Lebensdauer fast unbegrenzt ist

- ▷ Höherer Luftdurchsatz und Beschleunigung des Luftstroms
- ▷ Tiefe Lamellen erhöhen die Filterfläche um ca. 20%
- ▷ Ölgetränktes, homogenes Baumwollgewebe
- ▷ Schmutz dringt nicht ein, sondern haftet außen an
- ▷ Unempfindlich gegen alle Witterungseinflüsse
- ▷ Reinigung nur alle 20.000 bis 50.000 Kilometer
- ▷ Beidseitige, stabile Edelstahlgitter
- ▷ Luftdichte Filtereinfassung
- ▷ Patentierte Fixierhilfen
- ▷ Leichter Tausch gegen das Original (keine Änderungen am Fahrzeug notwendig)
- ▷ Made in Europe
- ▷ 20 Jahre Garantie

### R 1200 RT LC (2014-) / R 1250 RT

Art.-Nr.: 24232-100

49,90



ALLE PRODUKTINFOS AUF WUNDERLICH.DE



## HUPE »NAUTILUS«

Die Stebel Hupe »Nautilus« sorgt mit 139 Dezibel für reichlich Aufmerksamkeit und Sicherheit im Verkehr. Geringe Abmessungen: 12cm hoch, 3cm breit, 8cm tief. Fahzeugspezifischer Anbausatz muss separat bestellt werden.

Im Bild evtl. dargestellte weitere Produkte gehören nicht zum Lieferumfang.

### R 1200 RT LC (2014-) / R 1250 RT

■ schwarz / Hupe Art.-Nr.: 44720-002 49,90

### ANBAUKIT R 1250 RT (2018-)

Art.-Nr.: 44720-402 79,90

### R 1200 RT LC (2014-)

Art.-Nr.: 44720-102 79,90



## BATTERY GUARD

- ▷ Ladezustand der Batterie schnell und einfach via Smartphone kontrollieren
- ▷ Inkl. kostenfreier Apple- oder Android-App
- ▷ Einfacher Anschluss mittels Ringösen an die Batterie
- ▷ Für 6 V, 12 V und 24 V Batterien verwendbar
- ▷ Reichweite ca. 6 Meter
- ▷ Vierfarbige, tachometerähnliche Anzeige
- ▷ Mittels einer App Kontrolle von bis zu 5 Batterien möglich

Im Bild evtl. dargestellte weitere Produkte gehören nicht zum Lieferumfang.

Art.-Nr.: 45070-000 29,90



**Testen Sie Ihr neues Wunderlich Produkt garantiert ohne Risiko!**

Wenn Sie nicht zufrieden sind, können Sie den Artikel innerhalb von **60 Tagen** ab Kaufdatum zurückgeben.





## BATTERIE LADEGERÄT »OPTIMATE 4 DUAL PROGRAM – CANBUS EDITION«

Das Multitalent für alle Bordnetze (normale und CanBus) und alle Batterien (außer Lithium-Batterien) bis 50 Ah.

- ▷ 9-stufiges Ladegerät zur Pflege der Motorrad-Batterie mit automatischen Programmen zur Diagnose, Rettung, Aufladung und Dauererhaltung.
- ▷ Mehrstufige, einzigartiger Zellspannungsausgleich für schnelle und vollständige Aufladung.
- ▷ Alle Informationen auf einen Blick: Stromeingang, Verpolungswarnung, Batteriezustand, Ladestrom und Ladeprogramm (Ladung oder Erhaltung) werden leicht verständlich per LEDs angezeigt.
- ▷ Fest programmierter Ladeplan aus mehrstufigem Batterietest, ggf. Impulsrettung (falls tiefenentladen), kontrollierte Ladung und anschließende Dauererhaltung.
- ▷ Vollautomatische CanBus-Steuerung:  
Nach Anschluss des Ladegerätes an die BMW »weckt« dieses den CanBus. Ein Einschalten der Zündung ist nicht notwendig!  
Nach erfolgtem Ladevorgang wird der CanBus nochmals getestet und das Optimate4 schaltet auf Dauererhaltung/Optimierung der Batterie.
- ▷ Spezialprogramm für die Batterie-Dauererhaltung mit extrem geringer Stromaufnahme (0,095 A) und einem ständigen Wechsel zwischen Test und Ladung der Batterie.
- ▷ Erhöhte Batterie-Lebensdauer von bis zu 400%.
- ▷ Rettet selbst stark tiefenentladene Batterie mit weniger als 0,5 V Spannung in einem 48 Stunden Rettungszyklus in zwei Phasen (Rettung und Turbo-Rettung). Falls erfolglos, schaltet es sich danach automatisch ab.
- ▷ Leicht von CanBus auf normale Bordnetze umstellbar (Kurzanleitung auf der Rückseite des Ladegerätes).
- ▷ Direktanschluss an die Batterie oder an BMW-Steck-Dose bzw. jede andere DIN-Steckdose.
- ▷ Inclusive DIN-Stecker für die Bordsteckdose sowie Klemmensatz. Mit wasserfesten Schnellkupplungen zum Ladegerät (Optimate-Kupplungssystem).

- ▷ Wetterfestes Gehäuse (nach IP54)
- ▷ Kann auch an Wand oder Haken befestigt werden (vier integrierte Befestigungsbohrungen).
- ▷ Lange Netz- und Ladekabel (je ca. 2 Meter).
- ▷ Ladestrom (Hauptladung) 1,0 A bis 14,3 V Spannung erreicht sind.
- ▷ 3 Jahre Garantie.

Art.-Nr.: 20190-200

89,90



**WUNDERLICH EDITION**  
FÜR CANBUS- & NORMALE BORDNETZE



Wetterfestes Gehäuse (nach IP54)



## INTACT GEL-BATTERIEN

### MOTORRAD

Urteil: **sehr gut**

- ▷ 300 A Spitzen-Startstrom.
- ▷ Über 20 Kaltstarts (bei geladener Batterie) möglich.
- ▷ Laut Test verfügt die Batterie im Lieferzustand über 130% der angegebenen Kapazität
- ▷ 119% Kapazität nach Kaltstartprüfung (Startversuch nach 12 Stunden in Kältekammer bei -20°)
- ▷ Geringere Gefahr von ABS-Ausfall wegen zu geringer Batterieleistung
- ▷ Äußerst haltbar, da nach Zyklentest (Test zur Haltbarkeit) noch 114% der Kapazität zur Verfügung standen
- ▷ Schäden durch Tiefenentladung unmöglich
- ▷ Vollkommen wartungsfrei
- ▷ Auslaufsicher (auch liegend etc.) und gasdicht (kein Entlüftungsschlauch nötig)
- ▷ Elektrolyt ist fest in einem Vlies gebunden
- ▷ Keine Kontrolle des Säurestandes mehr nötig
- ▷ Im Gegensatz zu konventionellen Batterien kommt es während des Aufladens nicht zur Wasserstoffbildung
- ▷ Robustes ABS-Gehäuse
- ▷ Fertig gefüllte Einheit

### R 1200 RT LC (2014-) / R 1250 RT

Art.-Nr.: 45080-000\* 119,90

\* Bitte beachten Sie den Hinweis zum Batterie-Pfandgesetz!



#### \* Batterie-Pfandgesetz

Wir sind gesetzlich verpflichtet, ein Batterie-Pfand in Höhe von 7,50 Euro zu erheben. Eine Erstattung des Pfands erfolgt bei Rückgabe einer gebrauchten Starterbatterie in unseren Geschäftsräumen. Bei Kauf über den Versandweg kann die Alt-Batterie leider nicht eingesandt werden, bei Einreichen einer Pfandmarke von einer anerkannten Rücknahmestelle erstatten wir natürlich das Pfand.

Kapazität 20 h	Länge	Breite	Höhe	Gewicht
20 Ah	180 mm	78 mm	172 mm	6,2 kg







Vendemos tu barco

We sell your boat

Nous vendons votre bateau

NEU!

## SPEEDPRO COBRA ENDSCHALLDÄMPFER

COBRA Motorrad Auspuffanlagen für BMW Motorrad: Premium Motorrad Auspuffanlagen – Made in Germany. COBRA Motorrad Auspuffanlagen stehen für einzigartigen Sound, individuelles Design und Performance auf höchstem Level.

- ▷ Geringes Gewicht
- ▷ Entnehmbare DB Killer
- ▷ Leichter als Serie
- ▷ Hochwertige Werkstoffe
- ▷ Endkappe ist drehbar
- ▷ Satter Sound
- ▷ Exzellenter Korrosionsschutz
- ▷ Optimale Kombination aus Flex und Härte
- ▷ Optimale thermische Isolierung
- ▷ Verringerung der Abstrahltemperatur
- ▷ Handgefertigt
- ▷ EG-ABE
- ▷ 2 Jahre Garantie
- ▷ Made in Germany

Im Bild evtl. dargestellte weitere Produkte gehören nicht zum Lieferumfang.

### R 1250 RT GP2-RR

EURO 4	Art.-Nr.: 86610-000	549,00
--------	---------------------	--------

### GTX-0

EURO 4	Art.-Nr.: 86610-010	649,00
--------	---------------------	--------



GP2-RR



GTX-0



## REMUS ENDSCHALLDÄMPFER

Der perfekte Mix aus Klang, Leistungsentfaltung und geringem Gewicht mit einem einmaligen, tiefen Sound und kräftiger, harmonischer Leistungsentfaltung über den gesamten Drehzahlbereich. Abgasgedruckreduzierung von mindestens 35% und Gewichtersparnis von bis zu 3 kg bei faszinierender Optik. Dauerhafte Konstruktion, innen komplett aus Edelstahl. Für Sporeinsatz herausnehmbare Flöte. Ausführung inkl. Verbindungsrohr, ABE und komplettem Anbausatz.

Im Bild evtl. dargestellte weitere Produkte gehören nicht zum Lieferumfang.

### R 1250 RT BLACK HAWK

VA matt	Art.-Nr.: 34810-500	845,00
VA schwarz	Art.-Nr.: 34810-502	857,00

### REMUS 8

VA matt	Art.-Nr.: 34810-600	953,00
VA schwarz	Art.-Nr.: 34810-602	965,00

### R 1200 RT LC (2014-) HEXAONE

Titan / EURO 4	Art.-Nr.: 34810-403	896,00
Titan	Art.-Nr.: 34810-203	895,00
VA	Art.-Nr.: 34810-201	816,00

### BLACK HAWK

VA schwarz / EURO 4	Art.-Nr.: 34810-402	840,00
VA schwarz	Art.-Nr.: 34810-202	840,00



Hexacone



Black Hawk



Remus 8



Remus 8







## FEDERBEIN DYNAMIC WESA, VORNE / HINTEN

Das WESA Dynamic Feedback wird, wie üblich, individuell auf das Fahrergewicht, die Beladungszustände und den Einsatzzweck abgestimmt. Ob Sie 50, 80, 100 oder 120 Kilogramm auf die Waage bringen, ob Sie mit Zuladung durch Sozium oder Gepäck fahren – wir sollten es nur wissen, damit wir anhand Ihrer Sonderwünsche die Abstimmung der Federraten festlegen und Ihre Fahrsicherheit steigern können!

Durch die Tieferlegung des Fahrzeugs über die Federbeine bleibt die originale Ergonomie erhalten. Die individuelle Abstimmung, das Plus an Feedback, und die richtige Fahrzeughöhe werden sich auf Ihr Fahrverhalten auswirken und Ihre Sicherheit auf das Maximum erhöhen.

Für die Verkopplung ist die Einsendung Ihres original Dynamic ESA Federbeins erforderlich.

- ▷ Tieferlegung bis max. 30 mm
- ▷ Mit ABE
- ▷ 5 Jahre Garantie
- ▷ Made in Germany

### UNSER SERVICE -> IHR VORTEIL:

Unsere Federbeine werden für Sie individuell gefertigt. Hierzu benötigen wir die folgenden Angaben:

- ▷ Fahrer- / Beifahrergewicht
- ▷ Gepäckgewicht
- ▷ Fahrstil
- ▷ Einsatzzweck

Dynamic WESA vorne	<b>Grundpreis: 649,00*</b>
--------------------	----------------------------

Dynamic WESA hinten	<b>Grundpreis: 699,00*</b>
---------------------	----------------------------

\* Zzgl. 99,00 Euro pro Federbein für das Koppeln der Original-BMW-Elektronik mit Ihrem individuellen Federbein



Wunderlich  
Suspension

## FEDERBEIN, VORNE

**Suspension 630:** Früher eine Sonderlösung für BMWs Vierventil-Boxer ist das vordere Federbein für die BMW Telelever Gabel längst eine feste Größe in unserem Sortiment. Durch eine speziell gefertigte Gewindestange passt das Federbein Typ 630 perfekt in die BMW Teleleveraufnahme. Der Rest ist bewährter Standard: Radialkolben, Nasslauflührung und teflongeführte Pendellager, Zugstufenverstellung und stufenlose Federvorspannung.

## FEDERBEIN, HINTEN

**Suspension 640:** Die Basisausführung des Federbeins wartet mit derselben Technik auf, wie die aufwendigeren Versionen. Der Unterschied liegt im Verzicht auf den außenliegenden Ausgleichsbehälter und die Einstellmöglichkeiten in der Druckstufe. Sie macht keine Kompromisse in punkto Ansprechverhalten und Haltbarkeit. Radialkolben, Nasslauflührung, teflongeführte Pendellager und weitere Merkmale definieren hier den Standard für ein Basis-Federbein neu. Selbstverständlich ist auch hier die Federbasis stufenlos und die Zugstufe durch ein offenes Bleedsystem mit 22 Klicks über einen extrem breiten Bereich einstellbar. Das Federbein ist mit vielen Extras nachrüstbar.

**Suspension 642:** Das Nonplusultra in Sachen Motorrad-Federbeine! Die obere Aufnahme besteht aus einem Frästeil. Sie dient als Verbindung zum Ausgleichsbehälter der Druckstufe und beherbergt die Einstellknöpfe für den Low- und High-Speed-Bereich der Druckstufe. Jeweils 22 Stufen pro Bereich erlauben eine optimale Feinabstimmung! Bei maximalen Einfedergeschwindigkeiten verhindert ein Überdruckventil, dass das Federbein hydraulisch blockiert und unkontrollierte Stöße in das Fahrwerk eingeleitet werden. Die Zugstufe lässt sich in 22 Klicks von außen einstellen. Die Federbasis kann stufenlos vorgespannt werden.

- ▷ Mit ABE
- ▷ 5 Jahre Garantie
- ▷ Weltweiter Austausch-Service
- ▷ Made in Germany

### UNSER SERVICE -> IHR VORTEIL:

Unsere Federbeine werden für Sie individuell gefertigt. Hierzu benötigen wir die folgenden Angaben:

- ▷ Fahrer- / Beifahrergewicht
- ▷ Gepäckgewicht
- ▷ Fahrstil
- ▷ Einsatzzweck

Suspension 630	<b>Grundpreis:</b> 499,00
Suspension 640	<b>Grundpreis:</b> 499,00
Suspension 642	<b>Grundpreis:</b> 799,00



Wunderlich Suspension 630



Wunderlich Suspension 640



Wunderlich Suspension 642



Wunderlich  
Suspension



Individualisierung		Aufpreis
Höhenvariante	wahlweise Original-Fahrwerkshöhe bis zu -30mm	inklusive
Höhenverstellung	nur hinten möglich	69,00
Federvorspannung per Hakenschlüssel	nur hinten möglich	inklusive
Federvorspannung per Hydraulik	nur hinten möglich	199,00





## WUNDERLICH RAHMENSTOPFEN FÜR R 1200 RT LC (2014-) / R 1250 RT

Produkt	Farbe	Art.-Nr.	Preis	Farbe	Art.-Nr.	Preis
1 Gabelstandrohr-Abdeckkappen / Satz	silber	28830-001	29,90	-	-	-
2 Schwingenverschlussdeckel / Satz	silber	42130-001	39,90	titan	42130-003	39,90
3 Getriebestopfen-Abdeckung / Stück	silber	28870-001	19,90	-	-	-
4 Rahmenstopfenset / 5-teilig	schwarz	42746-002	24,90	-	-	-

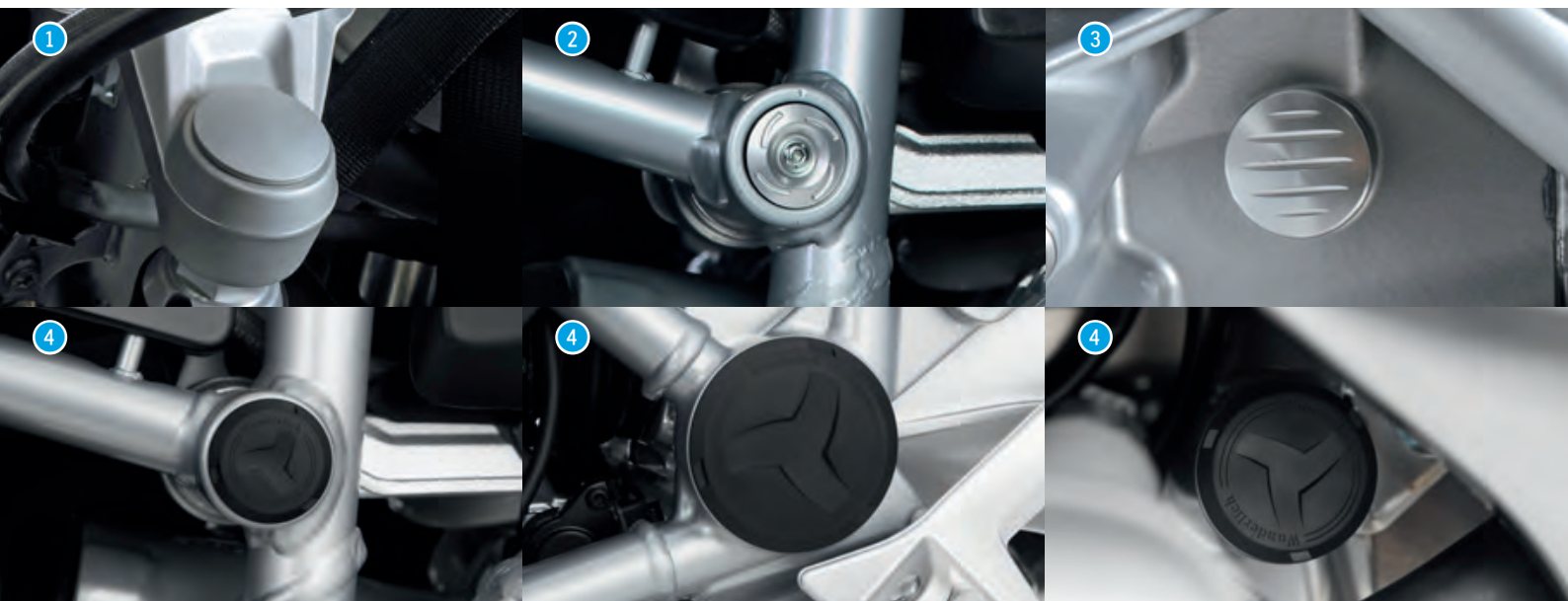

titan



Nur mit Spezialschlüssel zu öffnen

## WUNDERLICH SICHERHEITS-ÖLSTOPFEN

- ▷ Einfache Handhabung und optimaler Diebstahlschutz. Nur zu öffnen mit unserem mitgelieferten Spezialschlüssel.
- ▷ Absolut dicht
- ▷ Hochwertiges Finish
- ▷ Schlüssel als Schlüsselanhänger vorgesehen
- ▷ Lieferung inkl. Stopfen, Schlüssel, Dichtung und Schlüsselring
- ▷ 5 Jahre Garantie
- ▷ Made in Germany

Im Bild evtl. dargestellte weitere Produkte gehören nicht zum Lieferumfang.

### R 1200 RT LC (2014-) / R 1250 RT

silber	Art.-Nr.: 27440-001	39,90
titan	Art.-Nr.: 27440-003	39,90

### ERERSATZSCHLÜSSEL FÜR WUNDERLICH SICHERHEITS-ÖLSTOPFEN

VA	Art.-Nr.: 27431-000	6,90
----	---------------------	------



## WUNDERLICH BEHÄLTERDECKEL

Höchste Aluminium-Fräskunst an exponierter Stelle. Integriertes Design und technisch eine äußerst stabile Weiterentwicklung des einfachen Original-Plastikdeckels.

- ▷ Wesentlich stabiler und verwindungsfrei
- ▷ Behälter wird optisch aufgewertet
- ▷ Einfache Montage – einfach austauschen
- ▷ Titan oder schwarz eloxiert
- ▷ 5 Jahre Garantie
- ▷ Made in Germany

*Im Bild evtl. dargestellte weitere Produkte gehören nicht zum Lieferumfang.*

### R 1200 RT LC (2014-) / R 1250 RT SATZ BREMS-/KUPPLUNGSFLÜSSIGKEITSBEHÄLTER-DECKEL

■ schwarz / Satz	Art.-Nr.: 27040-102	99,90
■ titan / Satz	Art.-Nr.: 27040-103	99,90



## WUNDERLICH NABENABDECKUNG »TORNADO«

Schluss mit der hohlen, zerklüfteten Radnabe. Wir komplettieren das Nabendesign und dessen Fortführung des Rad-/Nabendesigns. Beidseitig, in der Radnabe und am Kardan, schließen wir den Nabentunnel dynamisch ab, so dass eine geschlossene, schlüssige Einheit entsteht.

- ▷ Abdeckung der hohlen, zerklüfteten Radnabe
- ▷ Beidseitig im Turbinendesign
- ▷ Optische und technische Aufwertung
- ▷ Gleiche Temperaturverhältnisse wie Original
- ▷ Selbstsichernde Expansionshalter
- ▷ Einfache Montage inklusive Montageschlüssel und zwei Emblemen
- ▷ CNC-gefrästes Aluminium
- ▷ Passend zu Schwinge/Nabe in schwarz, titan oder silber eloxiert
- ▷ 5 Jahre Garantie
- ▷ Made in Germany

*Im Bild evtl. dargestellte weitere Produkte gehören nicht zum Lieferumfang.*

### R 1200 RT LC (2014-) / R 1250 RT

■ silber	Art.-Nr.: 34120-101	99,90
■ schwarz	Art.-Nr.: 34120-103	99,90
■ titan	Art.-Nr.: 34120-102	99,90



Montageschlüssel

### Kundenbewertung



Gelungene optische Aufwertung. Klasse Design. Sehr hochwertig verarbeitet und durchdacht. Sehr empfehlenswert.

User bmw-boxer



# ANSTÄNDIGE GEPÄCKLÖSUNGEN. INNOVATIV UND HALTBAR.

Wir sind bekannt für unsere wohldurchdachten, innovativen und auf BMW Motorräder spezialisierten Gepäcklösungen. Dazu zählt zweifellos DER Allrounder unter den Tankrucksäcken: der extrem strapazier- wie anpassungsfähige ELEPHANT-Tankrucksack. Einerlei, ob Kartenfach, Fotoeinsatz oder Kühltasche, es gibt nichts, was er nicht kann.

Für alltägliche Fahrten empfehlen wir unseren Tankrucksack Sport oder unsere praktischen und funktionalen Hecktaschen. Auch unsere erfolgreiche Mammut-Serie für die R nineT sei hier erwähnt.

Nicht zu vergessen sind unsere vielseitigen Lenkertaschen, die ausgeklügelten, enganliegenden und passgenau handgefertigten Taschen, die sich in die Verkleidungen, den Tankschutzbügel oder gar als Gap Bag zwischen Heckträger und Rücklicht wunderbar integrieren lassen. So bleibt kein Stauraum ungenutzt.



## ELEPHANT & CO. EINE KLEINE MATERIALKUNDE.

Mit unserer Haltung, nur allerbeste Qualität zu liefern, werden unsere Tankrucksäcke und Motorradtaschen fast ausschließlich aus hochwertigem CORDURA®-Gewebe gefertigt. Sie sind mit unserem CORDURA®-Label gekennzeichnet.

Was aber ist CORDURA® eigentlich? CORDURA® ist ein Material, das durch seine überragende Abriebfestigkeit und Robustheit gekennzeichnet ist. Es handelt sich um eine eingetragene Marke des Schweizer Unternehmens Invista. Die Entwickler dort schufen ein besonderes Verfahren, technisches Gewebe aus Polyamid, also Nylon, herzustellen. Das Besondere daran: Bei der Herstellung von CORDURA® werden Polyamidfasern zunächst systematisch zerschnitten, danach erneut versponnen, um schließlich endgültig

verwoben zu werden. Damit erhält es seine wesentlichen, spezifischen Material- und Gewebeeigenschaften. Es ist reiß- und abriebfester sowie robuster als herkömmliches Nylon. Die leicht angeraute Oberfläche gibt dem Material einen angenehmen und rutschfesten Griff. Es ist wasserabweisend: Feuchtigkeit perlt einfach ab und trocknet extrem schnell. Was CORDURA® für unseren Einsatzzweck besonders interessant macht, ist seine außerordentliche Abriebfestigkeit im Vergleich zu Baumwolle, Polyester oder herkömmlichem Nylon. Tankrucksäcke und Taschen sind auf dem Motorrad ständig einer hohen Beanspruchung ausgesetzt. Wind und Wetter, Feuchtigkeit und Regen, Schmutz, aber auch die mit der Sonneneinstrahlung verbundene UV-Strahlung sowie die allgegenwärtigen, mechanischen Belastungen beanspruchen



Das Wunderlich  
CORDURA®-Label





das Material aufs Höchste. Während andere, minderwertigere Materialien unter dieser Belastung relativ schnell verschleißen und an Stabilität und Zuverlässigkeit verlieren, behält CORDURA® über einen langen Einsatzzeitraum seine Materialeigenschaften und sein Erscheinungsbild.

Aber CORDURA® ist nicht gleich CORDURA®. CORDURA® 330, die leichteste und dünnste Variante, wird meist in Bekleidung oder sehr leichten Taschen verwendet. 500er CORDURA® wird für die meisten Einsatzzwecke als voll ausreichend erachtet, weshalb viele Gepäckstücke daraus gefertigt werden. Wir bei Wunderlich verwenden ausschließlich CORDURA® 1000, den »Outdoor-Panzer«, das perfekte und in jeder Hinsicht widerstandsfähigste Material.

Bei allen Vorzügen wissen Spezialisten jedoch auch, dass CORDURA® einen Nachteil hat: Wegen seiner rauen Struktur und der damit verbundenen größeren Oberfläche lässt es sich im Vergleich zu Nylon nur mit aufwendigeren Verfahren beschichten. »Die Beschichtung erfolgt mit einer PVC-freien Acrylat- oder Poly-

urethanbeschichtung. Durch die Imprägnierung mit Fluorcarbon ist unser Gewebe zudem schmutz- und wasserabweisend.« erklärt Armin Halfar, Geschäftsführer der Halfar System GmbH – unserem Partner, wenn es um die Fertigung hochwertiger Tankrucksäcke und Motorradtaschen geht. Halfar blickt mit uns zusammen auf eine über zwanzigjährige Erfahrung in der Konstruktion und Fertigung von Taschen jeglicher Art zurück und fertigt unser Programm komplett in Europa.

Wir betreiben den Aufwand aus Überzeugung, um aus diesem einzigartigen hochwertigen technischen Gewebe perfekte, langlebige, belast- und beanspruchbare Motorradtaschen zu fertigen.

Diese aufwendigen Verfahren und die sorgfältige Fertigung und Verarbeitung haben einen Wert. Einen Wert, der sich auch im Preis niederschlägt, ja niederschlagen muss. Dazu stehen wir. Der Preis ist jedoch lange vergessen, wenn Ihr Wunderlich Tankrucksack auch nach Jahren und unzähligen Kilometern zuverlässig gute Dienste leistet. Wie am ersten Tag.

**Bestandteile unseres Tankrucksacks:** Der Tankrucksack besteht aus 115 Teilen, insgesamt werden hier 46 verschiedene Materialien verarbeitet. Bei der Herstellung werden 57 Schnittteile zusammengeführt und vernäht. Die Gesamtlänge der Spritzwasser geschützten Reißverschlüsse beträgt vier Meter.





- MADE BY  
WUNDERLICH
- GARANTIE  
5\*  
JAHRE
- MADE IN  
EUROPE
- WASSER  
ABWEISEND
- CORDURA  
GEWEBE

REISE **online**  
**MOTORRAD**  
EMPFEHLUNG

MOTORRAD NEWS  
**TIPP**



Tankrucksack »Elephant«



Schnellverschluss: vorne öffnen



und mit einem Handgriff abnehmen



Zusatzbefestigungen vorne für Offroad/schwere Beladung



Zusatzbefestigungen hinten für Offroad/schwere Beladung

## WUNDERLICH TANKRUCKSACK »ELEPHANT«

Die wasserfeste, maßgeschneiderte Gepäckbeförderung mit einem multifunktionalen Befestigungskonzept, das es so bisher noch nicht gab. Eine Grundplatte wird mit wenigen Handgriffen am Fahrzeug befestigt und nimmt den Tankrucksack per Schnellbefestigung auf. Einfach die Haltezeuge des Tankrucksacks durch die Aufnahme an der Grundplatte schieben und vorne verschließen. Eine geniale Schnellbefestigung, die auch mit Handschuhen etc. ein sekundenschnelles An- und Abbauen ermöglicht.

- ▷ Wasserabweisendes, Fluorcarbon imprägniertes CORDURA®-Gewebe
- ▷ Ausziehbar, mit bis zu 25 Litern Maximalinhalt
- ▷ Verkleinerbar (mit umlaufendem Reißverschluss) auf 15 Liter
- ▷ Mit einem Handgriff abnehmbar
- ▷ Einfacher Zugang zum Tankeinfüllstutzen (abklappbar)
- ▷ Maximale Raumausnutzung, sicherer Halt und Schutz des Lackes durch Verwendung einer Grundplatte
- ▷ Einmalige Schnellbefestigung am Fahrzeug mit zusätzlicher OffRoad-Sicherung
- ▷ Sehr großes (A4), wendbares und abnehmbares Kartenfach aus weicher, robuster PVC-Folie
- ▷ Wasserabweisender Rundumreißverschluss (180°) für ein leichtes Einlegen und Herausnehmen der Karte
- ▷ Wasserabweisende Kabeldurchführung für elektrische Leitungen, wie Handy-Ladekabel etc.
- ▷ Oben aufgebrachtes ZickZack-Gummi für die schnelle Aufnahme von Handschuhen etc.
- ▷ Innenverstärkung durch PE-Einlage für optimale Formstabilität verhindert ein Ausbeulen
- ▷ Auf der Innenseite zusätzlich beschichtet – hochfest, abriebsicher und kann nicht ausbleichen
- ▷ Tragesystem: Kann mit beiliegenden Tragegurten als Rucksack/Umhängetasche genutzt werden
- ▷ Besonders haftstarkes Unterbodenmaterial, welches sich an den Tank anpasst und ein Verrutschen der Grundplatte verhindert
- ▷ Made in Europe
- ▷ 5 Jahre Garantie

*Im Bild evtl. dargestellte weitere Produkte gehören nicht zum Lieferumfang.*

### TANKRUCKSACK INKL. KARTENFACH

■ schwarz	Art.-Nr.: 20600-000	199,90
-----------	---------------------	--------

### GRUNDHALTER R 1200 RT LC (2014-) / R 1250 RT

■ schwarz	Art.-Nr.: 40700-100	69,90
-----------	---------------------	-------



**Testen Sie Ihr neues Wunderlich Produkt garantiert ohne Risiko!**

Wenn Sie nicht zufrieden sind, können Sie den Artikel innerhalb von **60 Tagen** ab Kaufdatum zurückgeben.

REISE online  
MOTORRAD  
EMPFEHLUNG

MOTORRAD NEWS  
TIPP

- MADE BY  
WUNDERLICH
- GARANTIE  
5\*  
JAHRE
- MADE IN  
EUROPE
- WASSER  
ABWEISEND
- CORDURA  
GEWEBE



Abnehmbares, wendbares Kartenfach mit 180°-Kartenfach-Öffnung inklusive



Geschütztes Ersatzvisier-Fach



ZickZack-Gummi für z.B. Handschuhe



Hochwertige Verarbeitung



Mit bis zu 25 Litern Maximalinhalt



Kabeldurchführung



Wasserabweisendes, Fluorcarbon imprägniertes CORDURA®-Gewebe



Leicht zugängliche Zusatztaschen mit Innenfächern



Wasserabweisender Rundumreißverschluss



Das Kartenfach kann auch ohne Tankrucksack am Fahrzeug verwendet werden



Einfacher Zugang zum Tankeinfüllstutzen

**Kundenbewertung**



Ich bin echt begeistert, nicht nur weil er mir Optisch am besten gefiel, nein auch die Funktion der Aufbau und das Gesamtkonzept ist klasse. Nur die Sitzbank abnehmen und zwei Schrauben an der Tankverkleidung lösen und die Grundplatte befestigen. Fertig!! Das ganze dauert keine 3 Min. Viele kleine Taschen, Karten-Klarsichthülle, alles top, ich bin begeistert. Zum Tanken ist nur eine Schnalle zu lösen und der gesamte Rucksack lässt sich hochklappen.

User Marcus M.



Inkl. Transport-/ Aufbewahrungsbeutel





Regenhaube



Gepäckssack wasserdicht



Kartenfach



Organizertasche

## WUNDERLICH ZUBEHÖR FÜR TANKRUCKSACK »ELEPHANT«

Im Bild evtl. dargestellte weitere Produkte gehören nicht zum Lieferumfang.

### ORGANIZERTASCHE

- ▷ Ordnung und schneller Zugriff auf wichtige Dinge
- ▷ Geräumig, herausnehmbar, mit praktischen Fächern
- ▷ Passend zu unseren Tankrucksäcken Elephant
- ▷ Wird per Schnellaufnahme am Tankrucksack befestigt

■ schwarz	Art.-Nr.: 20680-000	29,90
-----------	---------------------	-------

### ERSATZ KARTENFACH

■ schwarz	Art.-Nr.: 20700-000	29,90
-----------	---------------------	-------

### REGENHAUBE

Empfehlenswert beim Transport empfindlicher Geräte und/oder bei Dauerregen.

■ silber	Art.-Nr.: 20690-000	19,90
----------	---------------------	-------

### GEPÄCKSSACK WASSERDICHT

- ▷ 100% wasserdicht zum sicheren Transport von Kameras, Dokumenten etc.
- ▷ Maßgeschneidert für unsere Tankrucksäcke, Hecktaschen etc. – auch universell nutzbar
- ▷ Wasserdichtes, abriebfestes und PU-beschichtetes Polyester 75d
- ▷ Dichter, verstärkter Rollverschluss mit Steckschnalle und zusätzlicher Öse (zum Aufhängen)
- ▷ Abgedichtete Doppelnähte
- ▷ Royalblau, mit Wunderlich-Logo
- ▷ Maße ca. 30 x 60cm
- ▷ Nur 75 Gramm Gewicht
- ▷ Ca. 30 l Inhalt

■ blau	Art.-Nr.: 44000-000	9,90
--------	---------------------	------



## WUNDERLICH FOTOEINSATZ FÜR TANKRUCKSACK »ELEPHANT«

Dieser praktische und flexible Fotoeinsatz macht unseren Elefant-Tankrucksack, aber auch nahezu jeden anderen Tankrucksack, zum vollwertigen Foto-Tankrucksack.

- ▷ Fotoeinsatz mit rundum schützender Polsterung
- ▷ Polsterung auch am Boden und am Deckel
- ▷ Komplett variable, mehrteilige Inneneinteilung ebenfalls mit Polsterung
- ▷ Passend für unseren »ELEPHANT« und nahezu alle Fremdprodukte in vergleichbarer Größe
- ▷ Großer, umlaufender Reißverschluss für Übersichtlichkeit und schnellen Zugriff
- ▷ Formstabil auch ohne Inhalt
- ▷ Inkl. zweier Objektivstützen für perfekte Positionierung
- ▷ Große Schlaufe zum schnellen Entnehmen aus dem Tankrucksack
- ▷ Zwei stabile Ösen zum Anbringen eines Trageriemens (Riemen ist im Lieferumfang des Elephants vorhanden)
- ▷ Maße: (L/B/H) 30 cm / 25 cm / 17 cm
- ▷ Made in Europe
- ▷ 5 Jahre Garantie

**Tip:** Zum Transport der wertvollen Fotoausrüstung im Dauerregen empfehlen wir die Verwendung unserer Tankrucksack-Regenhaube oder unseres wasserdichten Gepäcksacks.

*Im Bild evtl. dargestellte weitere Produkte gehören nicht zum Lieferumfang.*

### FÜR TANKRUCKSACK »ELEPHANT« (NICHT »TOUR EDITION«) VERWENDBAR

■ schwarz Art.-Nr.: 20601-002 89,90



Formstabil auch ohne Inhalt



Objektivstützen für perfekte Positionierung

## WUNDERLICH KÜHLTASCHE FÜR TANKRUCKSACK »ELEPHANT«

Diese praktische und gut isolierende Kühltasche passt genau in zahlreiche unserer hilfreichen Gepäcklösungen wie Tankrucksäcke, Sitzbank- und Heckträger-Taschen oder in unsere Topcase- oder Koffer-Top-Taschen. Stabiles Material und sorgfältige Verarbeitung garantieren eine lange Lebensdauer und eine entsprechende Effektivität.

- ▷ Material: Stabiles Polyester 600d
- ▷ Innen-Material: Aluminium kaschiert
- ▷ Komplett PVC-frei
- ▷ Für Lebensmittel geeignet
- ▷ Maße: 25,5 x 16 x 15 cm
- ▷ Ausstattung: Hauptfach mit 2-Wege-Reißverschluss, flache Vortasche, Handgriffe
- ▷ Made in Europe
- ▷ 5 Jahre Garantie

*Im Bild evtl. dargestellte weitere Produkte gehören nicht zum Lieferumfang.*

### FÜR TANKRUCKSACK »ELEPHANT« (NICHT »TOUR EDITION«) VERWENDBAR

■ schwarz Art.-Nr.: 20861-002 19,90







silber/schwarz

## WUNDERLICH TANKRUCKSACK »ELEPHANT TOUR EDITION«

Der kompakte, robuste Dauerbegleiter für Touren.

- ▷ Wasserabweisendes, Fluorcarbon imprägniertes Cordura®-Gewebe
- ▷ 7 Liter Inhalt
- ▷ Bombensicherer Halt und Schutz des Lackes durch Grundplatte
- ▷ Großes Kartenfach aus PVC-Folie
- ▷ Wasserabweisende Reißverschlüsse und Kabeldurchführung
- ▷ Innenverstärkung durch PE-Einlage
- ▷ Beiliegender Tragegurt
- ▷ Wahlweise mit Seitenwangen aus Planen-Gewebe (silbern) oder Echt-Carbon-Gewebe mit einer glasklaren PVC-Beschichtung
- ▷ Made in Europe
- ▷ 5 Jahre Garantie

*Im Bild evtl. dargestellte weitere Produkte gehören nicht zum Lieferumfang.*



Kabeldurchführung



Wasserabweisender Rundumreißverschluss



Hochwertige Verarbeitung



Edler Materialmix

### TANKRUCKSACK

■ silber/schwarz	Art.-Nr.: 40980-100	139,90
■ Echt-Carbon/schwarz	Art.-Nr.: 40980-101	139,90

### GRUNDHALTER R 1200 RT LC (2014-) / R 1250 RT

■ schwarz	Art.-Nr.: 40700-100	69,90
-----------	---------------------	-------



## WUNDERLICH NAVI-HALTER FÜR TANKRUCKSACK »ELEPHANT«

Mit wenigen Handgriffen lässt sich hiermit auf dem Tankrucksack »ELEPHANT« (nicht »TOUR EDITION«) ein Navi oder Smartphone anbringen. Für alle Gelegenheitsnutzer und Ästheten, die eine Anbringung eines festen Geräte-Halters vermeiden wollen.

- ▷ Wasserabweisendes, Fluorcarbon imprägniertes Cordura®-Gewebe
- ▷ Mit wenigen Handgriffen zu befestigen
- ▷ Optimale Formstabilität durch eingenähte Kunststoffplatten
- ▷ Stufenlos in der Neigung und der Entfernung einstellbar
- ▷ Made in Europe
- ▷ 5 Jahre Garantie

*Im Bild evtl. dargestellte weitere Produkte gehören nicht zum Lieferumfang.*

**FÜR TANKRUCKSACK »ELEPHANT« (NICHT »TOUR EDITION«) VERWENDBAR**

■ schwarz Art.-Nr.: 44590-000 34,90



Navi-Halter mit unserem MediaBag EVO am Tankrucksack



Einfache Befestigung am Tankrucksack



Leichte Verstellung des Winkels



## WUNDERLICH ERSATZ-ZIPPER

Ergonomisch geformt mit Wunderlich-Branding auf Vorder- und Rückseite. Lässt sich sehr gut mit oder auch ohne Handschuhe sicher greifen. Für alle unsere Taschen passend.

*Im Bild evtl. dargestellte weitere Produkte gehören nicht zum Lieferumfang.*

■ schwarz / Stück Art.-Nr.: 20750-000 0,90



**Testen Sie Ihr neues Wunderlich  
Produkt garantiert ohne Risiko!**

Wenn Sie nicht zufrieden sind, können Sie den Artikel innerhalb von **60 Tagen** ab Kaufdatum zurückgeben.





## WUNDERLICH LENKERTASCHE »BARBAG MEDIA WASSERFEST«

Diese Tasche ist eine Weiterentwicklung unserer bisherigen Lenkertasche, mit der wir einen großen Schritt in Richtung Wasserdichtigkeit gemacht haben. Wir haben das Oberteil und die komplette Klappe gegen wasserdichtes PVC-Gewebe ausgetauscht und das Handyfach verschweißt. Damit ist das Mobiltelefon perfekt geschützt.

- ▷ Leicht an-/abnehmbar
- ▷ Sicherer Halt unter allen Bedingungen
- ▷ Media-Einschub auch für große Geräte bis ca. 160 x 85 x 10 mm (HxBxT)
- ▷ Gerät weiter bedienbar
- ▷ Wassergeschützter Kabelzugang
- ▷ Zusatzhalter und Tasche in der Innenklappe
- ▷ Auch leer formstabil
- ▷ Schnellbefestigung am Lenker
- ▷ Wasserabweisende und staubfeste Reißverschlüsse
- ▷ Gepolstert und mit Innenfutter
- ▷ Trage-Gurt
- ▷ Wasserabweisendes, Fluorcarbon imprägniertes CORDURA®-Gewebe
- ▷ Taschenklappe aus robustem, wasserfestem PVC-Gewebe mit verschweißtem Einschub
- ▷ Made in Europe
- ▷ 5 Jahre Garantie

*Im Bild evtl. dargestellte weitere Produkte gehören nicht zum Lieferumfang.*

### R 1200 RT LC (2014-) / R 1250 RT

■ schwarz	Art.-Nr.: 20890-200	99,90
-----------	---------------------	-------



Robustes, wasserdichtes PVC-Gewebe



Media-Einschub für unterschiedliche Geräte



Schnellbefestigung am Lenker per hochfestem Klettverschluss



Gepolstert und mit Innenfutter



Zusatzhalter und Tasche in der Innenklappe



E-Connect: wasserabweisender Kabelausgang

Gerät weiter bedienbar





## WUNDERLICH LENKERTASCHE »BARBAG MEDIA«

- ▷ Leicht an-/abnehmbar
- ▷ Sicherer Halt unter allen Bedingungen
- ▷ Media-Einschub auch für große Geräte bis ca. 145 x 80 x 10 mm (HxBxT)
- ▷ Gerät weiter bedienbar
- ▷ wassergeschützter Kabelzugang
- ▷ Zusatzhalter und Tasche in der Innenklappe
- ▷ Auch leer formstabil
- ▷ Schnellbefestigung am Lenker
- ▷ Wasser-/staubabweisende Reißverschlüsse
- ▷ Gepolstert und mit Innenfutter
- ▷ Wasserabweisendes, Fluorcarbon imprägniertes Cordura®-Gewebe
- ▷ Made in Europe
- ▷ 5 Jahre Garantie

Im Bild evtl. dargestellte weitere Produkte gehören nicht zum Lieferumfang.

### R 1200 RT LC (2014-) / R 1250 RT

■ schwarz Art.-Nr.: 20890-100 89,90

## WUNDERLICH LENKERTASCHE »BARBAG EVO«

Alle Vorzüge des »BARBAG MEDIA«, jedoch ohne Geräte-Einschub.

Im Bild evtl. dargestellte weitere Produkte gehören nicht zum Lieferumfang.

### R 1200 RT LC (2014-) / R 1250 RT

■ schwarz Art.-Nr.: 20890-000 89,90



**E-Connect:** wasserabweisender  
Kabelausgang



Media-Version mit Sichtfenster



Schnellbefestigung per hochfestem  
Klettverschluss



Lenkertasche »BarBagEvo«  
(ohne Geräte-Einschub/-Sichtfenster)



»BarBagMedia«





- MADE BY  
WUNDERLICH
- MADE IN  
EUROPE
- GARANTIE  
5\*  
JAHRE
- WASSER  
ABWEISEND
- CORDURA  
GEWEBE



## WUNDERLICH BEINTASCHE

Alle Utensilien, die auf dem Motorrad stets »am Mann« oder »an der Frau« sein sollten, finden jetzt in unserer innovativen Beintasche Platz. Dank der einstellbaren Gürtel- und Bein-Schlaufe sitzt sie sicher und bequem am Oberschenkel, ohne zu stören oder einzuengen.

- ▷ Wasserabweisendes, Fluorcarbon imprägniertes Cordura®-Gewebe
- ▷ Wasserabweisende und robuste Reißverschlüsse mit großen Zippern
- ▷ Auch leer formstabil
- ▷ Verstellbare Gürtel- und Bein-Schlaufen
- ▷ Bequemer, aber dennoch sicherer und flatterfreier Sitz
- ▷ Maße ca. 26 cm x 19 cm
- ▷ Für rechts und links lieferbar
- ▷ Zusätzliche praktische Außentasche für Handy, Papiere etc.
- ▷ Made in Europe
- ▷ 5 Jahre Garantie

*Im Bild evtl. dargestellte weitere Produkte gehören nicht zum Lieferumfang.*

■ schwarz / rechts	Art.-Nr.: 44880-000	69,90
■ schwarz / links	Art.-Nr.: 44880-100	69,90



Wasserabweisendes CORDURA®-Gewebe



Flexible Beinschlaufe mit Gummizug



Schnelle Fixierung an der Hüfte



Hochwertige Verarbeitung

### GÜRTEL

Zur Befestigung der Beintasche wird ein Gürtel benötigt, sollten Sie keinen an Ihrer Hose haben, bieten wir hier eine Alternative. Der Gürtel ist selbstverständlich längeneinstellbar.

*Im Bild evtl. dargestellte weitere Produkte gehören nicht zum Lieferumfang.*

■ schwarz	Art.-Nr.: 44880-200	6,90
-----------	---------------------	------



## WUNDERLICH COCKPITASCHE

Diese raffinierte und passgenaue Tasche füllt exakt und unauffällig den ungenutzten Raum zwischen Verkleidungsscheibe und Instrumentenabdeckung der RT. Mit einem Handgriff wird sie mittels Klett- und zweier LOXX-Verschlüsse befestigt und nimmt geschützt alles auf, was schnell zur Hand sein soll.

- ▷ Wasserabweisender Reißverschluss mit griffigem Zipper
- ▷ Wasserabweisendes, Fluorcarbon imprägniertes Cordura®-Gewebe
- ▷ blaues Innenfutter
- ▷ Ca. 25cm breit, 20cm tief und 5cm hoch
- ▷ Made in Europe
- ▷ 5 Jahre Garantie

*Im Bild evtl. dargestellte weitere Produkte gehören nicht zum Lieferumfang.*

### R 1200 RT LC (2014-) / R 1250 RT

■ schwarz

Art.-Nr.: 20891-000

79,90















## WUNDERLICH SITZBANK- UND GEPÄCKTRÄGER-TASCHE »ELEPHANT«

Multifunktionale Tasche, die schnell entweder auf dem Gepäckträger oder auf dem Soziussitz befestigt werden kann.

- ▷ Wasserabweisendes, Fluorcarbon imprägniertes Cordura®-Gewebe
- ▷ Sitzbank- und Gepäckträger-Tasche »Elephant« für alle BMWs
- ▷ Innovative Schnellbefestigung zum Fixieren auf Sitzbank oder Gepäckträger
- ▷ 8-15 Liter Inhalt (ausziehbar)
- ▷ Außen Gumminetz für Handschuhe etc.
- ▷ Zwei Außentaschen
- ▷ Formstabile Innenverstärkung
- ▷ Geschlossenes Innenfutter
- ▷ Wasser-/staubgeschützte Reißverschlüsse
- ▷ Ergonomischer Tragegriff
- ▷ Made in Europe
- ▷ 5 Jahre Garantie

Im Bild evtl. dargestellte weitere Produkte gehören nicht zum Lieferumfang.

### R 1200 RT LC (2014-) / R 1250 RT

■ schwarz Art.-Nr.: 44150-000 179,90



Als Sitzbank- oder...



... Gepäckträgertasche einsetzbar



Blaues Innenfutter



Wassergeschützte Reißverschlüsse

### Kundenbewertung



Habe die Taschenpassform vorher an der GS ausprobiert (für solche Dinge lohnt sich immer der Besuch vor Ort). Und bin damit sehr zu frieden. Verschiedene Befestigungsmöglichkeiten zeichnen die flexiblen Einsatzmöglichkeiten der Tasche aus. Tolle Verarbeitung.

User L.S.

# ELEPHANT



8-15 Liter mit umlaufendem Kompressionsband



## WUNDERLICH TASCHE FÜR KOFFER-DECKEL

Jetzt können auch die Koffer- und Topcase-Deckel praktisch und sinnvoll genutzt werden.

- ▷ Innentasche für alle Koffer und Topcases
- ▷ Hauptfach und zwei Außen-Einsteckfächer
- ▷ Leichte, sichere Befestigung mittels hochfestem Klettverschluss
- ▷ Tasche kann schnell entnommen und wieder eingesetzt werden
- ▷ Hochfestes und abriebsicheres Gewebe
- ▷ Feste Gewebeplatte an der Unterseite
- ▷ Griffiger Zipper
- ▷ 5 Jahre Garantie

Im Bild evtl. dargestellte weitere Produkte gehören nicht zum Lieferumfang.

■ schwarz / Stück Art.-Nr.: 44180-000 39,90



GARANTIE  
5\*  
JAHRE



Stabile Rückseite mit Klett-Schnellbefestigung

## GEPÄCKSACK WASSERDICHT

Mit diesem Gepäckbeutel sind Sie auf der absolut sicheren Seite. Egal, ob im Tankrucksack, im Seitenkoffer, beim Camping, im Kanu oder wo auch immer. Aus wasserdichtem, PU-beschichtetem Polyester 75d hält der Packsack in Verbindung mit dem garantiert dichten Rollverschluss mit Steckschnalle den kompletten Inhalt absolut wasserdicht.

- ▷ Wasserdichtes Polyester 75d
- ▷ PU-beschichtet
- ▷ Maße ca. 30cm x 60cm
- ▷ Ca. 30l Inhalt
- ▷ Ultraleicht, nur 75gr, aber abriebfest
- ▷ Dichter, verstärkter Rollverschluss mit Steckschnalle
- ▷ Zusätzlicher Befestigungshaken am Verschluss
- ▷ Speziell abgedichtete Doppelnähte
- ▷ Royalblau, mit Wunderlich-Logo
- ▷ 5 Jahre Garantie

Im Bild evtl. dargestellte weitere Produkte gehören nicht zum Lieferumfang.

■ blau Art.-Nr.: 44000-000 9,90



GARANTIE  
5\*  
JAHRE

### Kundenbewertung



Perfekt leichtes Teil als Inlaytasche super.  
User joloba



- MADE BY  
WUNDERLICH
- MADE IN  
EUROPE
- GARANTIE  
5 JAHRE
- WASSER  
ABWEISEND
- CORDURA  
GEWEBE



15-20 Liter Inhalt

## WUNDERLICH TOPCASE-TASCHE »ELEPHANT«

- ▷ Maßgeschneiderte Topcase-Topcase für alle Topcases
- ▷ Schnellverschluss für alle Topcases mit Gurt-Ösen oder Topcase-Reling
- ▷ Vier 3M-Zahn-Klett-Pads für alle Topcases ohne Ösen/Reling
- ▷ 12-20 Liter Inhalt (ausziehbar)
- ▷ Außen Gumminetz für Handschuhe etc.
- ▷ Formstabile Innenverstärkung
- ▷ Geschlossenes Innenfutter
- ▷ Wasser-/staubgeschützte Reißverschlüsse
- ▷ Wasserabweisendes, Fluorcarbon imprägniertes CORDURA®-Gewebe
- ▷ Ergonomischer Tragegriff
- ▷ Für alle Topcases
- ▷ Made in Germany
- ▷ 5 Jahre Garantie

Im Bild evtl. dargestellte weitere Produkte gehören nicht zum Lieferumfang.

### FÜR ALLE TOPCASES

■ schwarz	Art.-Nr.: 44160-000	149,90
-----------	---------------------	--------

## WUNDERLICH GEPÄCKSACK

Wasserdichte Innentasche. Empfehlenswert beim Transport empfindlicher Geräte und/oder bei Dauerregen.

■ blau	Art.-Nr.: 44000-000	9,90
--------	---------------------	------



Außen spannbare Zick-/Zackgummi für Handschuhe etc.



Panzerklett für sicheren Halt



Vier extrem haftstarke Zahn-Klett-Pads für die sichere Befestigung an allen Topcases ohne Ösen/Reling.



Wassergeschützte Reißverschlüsse und wasserabweisendes Teflonbeschichtetes CORDURA®-Gewebe.



Wasserdichte Innentasche (optional)

## WUNDERLICH GEPÄCKAUFNAHMEN ORIGINAL KOFFER

Platz für Gepäck auf der großen Tour kann man bekanntlich nie genug haben. Viele Motorradreisende transportieren deshalb zusätzliches Softgepäck wie Taschen, Rollen, Zelt, etc. auf den Seitenkoffern. Speziell für diesen Zweck haben wir diese genialen Gepäckaufnahmen entwickelt.

- ▷ Gepäckaufnahme für die original BMW Koffer
- ▷ Kein Bohren am Koffer notwendig, daher keine Undichtigkeiten
- ▷ Keinerlei Beeinträchtigung der Koffer-Funktionalitäten
- ▷ Perfekt für Softgepäck wie Rollen und Taschen
- ▷ Perfekter Halt des Gepäcks
- ▷ Fester, sicherer Sitz
- ▷ Inkl. komplettem Anbausatz
- ▷ Werkstoff: Stahl, hochwertig verarbeitet, in Schweißlehren präzise verschweißt
- ▷ Made in Germany
- ▷ 5 Jahre Garantie

Im Bild evtl. dargestellte weitere Produkte gehören nicht zum Lieferumfang.

### R 1200 RT LC (2014-) / R 1250 RT

<input type="checkbox"/> chrom / rechts	Art.-Nr.: 20570-100	199,90
<input type="checkbox"/> chrom / links	Art.-Nr.: 20570-200	199,90
<input type="checkbox"/> silber / rechts	Art.-Nr.: 20570-101	199,90
<input type="checkbox"/> silber / links	Art.-Nr.: 20570-201	199,90
<input checked="" type="checkbox"/> schwarz / rechts	Art.-Nr.: 20570-102	199,90
<input checked="" type="checkbox"/> schwarz / links	Art.-Nr.: 20570-202	199,90



NEU!



## WUNDERLICH RELING FÜR ORIGINAL-TOPCASE

Exklusiv für das große BMW-Topcase entwickelte Gepäckreling-Serie. Edler und zweckmäßiger Abschluss des Original-Topcases. Für noch mehr Gepäck oder alles was schnell zu Hand sein soll. Verdeckte, robuste Befestigung über vier wasserdichte Anschraubpunkte (im Stahlrohr eingeschweißte Gewindebuchsen)

- ▷ Nahtloses Präzisions-Stahlrohr
- ▷ Hervorragendes Finish
- ▷ Made in Germany
- ▷ 5 Jahre Garantie

Im Bild evtl. dargestellte weitere Produkte gehören nicht zum Lieferumfang.

### FÜR DAS ORIGINAL-TOPCASE

<input checked="" type="checkbox"/> schwarz	Art.-Nr.: 20570-002	169,90
<input type="checkbox"/> silber	Art.-Nr.: 20570-001	169,90
<input type="checkbox"/> chrom	Art.-Nr.: 20570-003	199,90







Edler Materialmix mit Planengewebe



Robuste Reißverschlüsse

## WUNDERLICH KOFFER-INNENTASCHE »EVO«

Mit den maßgeschneiderten Taschen lässt sich der gesamte Kofferinhalt bequem mit auf das Hotelzimmer nehmen und die unhandlichen Koffer können am Fahrzeug verbleiben.

- ▷ Für alle Wunderlich »EXTREME« Koffer, Original Koffer (Vario und Alu), alle Krauser sowie Hepco & Becker Koffer und alle ähnlich großen Koffer (siehe Formate)
- ▷ Maximale Raumausnutzung (variable Größe/Form)
- ▷ 18-28 Liter Inhalt (ausziehbar)
- ▷ Zwei gegenläufige Zipper
- ▷ Außenfach
- ▷ Gepolstertes Innenfach
- ▷ Trage-Griff und -Gurt
- ▷ Schützende Polsterung rundum
- ▷ Vorderseite aus robustem Planengewebe mit Reflex-Keder
- ▷ Außenmaße: ca. 30x40x15 cm, bzw. 30x40x22 cm
- ▷ Made in Europe
- ▷ 5 Jahre Garantie

*Im Bild evtl. dargestellte weitere Produkte gehören nicht zum Lieferumfang.*

**FÜR ALLE WUNDERLICH »EXTREME« KOFFER, ORIGINAL KOFFER (VARIO UND ALU), ALLE KRAUSER SOWIE HEPCO & BECKER KOFFER UND ALLE ÄHNLICH GROSSEN KOFFER (SIEHE FORMATE)**

■	schwarz/silber / Stück	Art.-Nr.: 43740-000	79,90
■	schwarz/silber / Satz	Art.-Nr.: 43745-000	149,90



Ausziehbar (18 bis 28 Liter Inhalt)





## WUNDERLICH RACK PACK

Die perfekte Weiterentwicklung unserer bewährten CombiBag-Tasche mit allen Vorzügen und weiteren Pluspunkten!

- ▷ Leichte Beladung dank der Öffnung über die gesamte Länge
- ▷ Absolut wasserdichter Rollverschluss
- ▷ Extrem widerstandsfähiges, 3D-verschweißtes PD 620-Material
- ▷ Hand-Tragegriff
- ▷ Gepolsterter Schulter-Tragegurt
- ▷ Wunderlich Edition
- ▷ 49 Liter Volumen
- ▷ 100% staub- und wasserdicht
- ▷ Abmessungen: (H x B x T) 34 cm x 61 cm x 32 cm
- ▷ 5 Jahre Garantie

*Im Bild evtl. dargestellte weitere Produkte gehören nicht zum Lieferumfang.*

■ schwarz	Art.-Nr.: 25180-102	69,90
-----------	---------------------	-------



## WUNDERLICH GURTBAND

Stabiles Gurtband mit Metallklemmschnalle für sicheren Halt und einfache Handhabung. Dehnen sich nicht und sind stufenlos einstellbar. Da behält alles seinen Platz und ist bestens gesichert! Lässt sich leicht kürzen. Länge 200 cm / Breite 2 cm.

■ schwarz / Stück	Art.-Nr.: 25120-012	5,90
■ blau / Stück	Art.-Nr.: 25120-010	5,90







# F 800 GT

SEITE 189 – 221

ERGONOMIE

–

SCHUTZ

–

FAHRZEUG ELEKTRIK

–

ENDSCHALLDÄMPFER

–

WUNDERLICH SUSPENSION

–

WUNDERLICH DESIGN

–

GEPÄCK



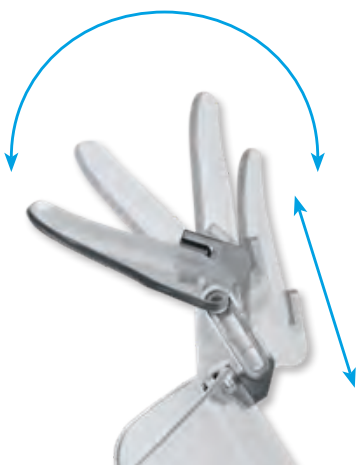
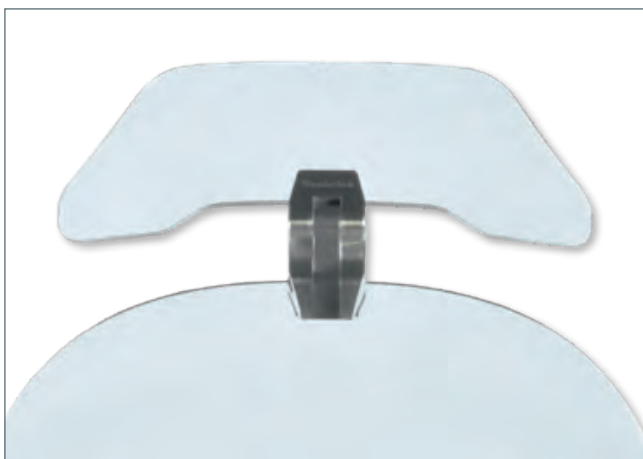

Leichte, stufenlose Verstellung



### VARIO-ERGO auf Weltrekordfahrt

Eine eindrucksvolle Demonstration der Stabilität und Festigkeit unseres Spoileraufsatzes Vario-ERGO lieferte der mehrfache Motorrad-Weltrekordfahrer Elmar Geulen.

Mit einer speziell präparierten, 511 PS starken Suzuki GSX 1300 R Hayabusa stellte der Profi-Rennfahrer auf einem ehemaligen Flugplatz bei Frankfurt einen neuen Geschwindigkeits-Weltrekord für straßenzugelassene Motorräder auf. Dabei wurde eine Geschwindigkeit von 330,43 km/h gemessen.

An der Verkleidungsscheibe des brachialen Vierzylinders war dabei eine Serienversion unseres Spoileraufsatzes Vario-ERGO montiert, um dem Piloten eine optimale Windanströmung angedeihen zu lassen – der perfekte Beweis für die hohe Zuverlässigkeit, einen extrem hohen Wirkungsgrad und vor allem für die enorme Festigkeit und Widerstandsfähigkeit unseres Materials.

## WUNDERLICH SPOILERAUFSATZ »VARIO-ERGO+«

Beseitigt die Probleme der Original-Verkleidungsscheibe durch individuell definierbare Abrisskante.

- ▷ Individuell (Neigung, Höhe und Nähe zum Fahrer) einstellbarer Spoileraufsatz
- ▷ Optimale Entlastung für Helm und Oberkörper
- ▷ Beseitigt Turbulenzen und falsche Anströmung der Original-Scheibe
- ▷ Leichte Verstellung
- ▷ Sicherer Halt
- ▷ Gewichtsoptimierter, gefräster Halte-Mechanismus
- ▷ Eloxiertes Aluminium
- ▷ Bruchsichere Scheibe
- ▷ Mit ABE
- ▷ Made in Germany
- ▷ 5 Jahre Garantie

*Im Bild evtl. dargestellte weitere Produkte gehören nicht zum Lieferumfang.*

### F 800 GT VARIO-ERGO+ (BREITE: 232,5 MM, HÖHE: 80,2 MM)

Optimal für Scheiben mit flacher, leicht (nach oben oder unten) gewölbter Oberkanten-Kontur.

	transparent/silber	Art.-Nr.: 20280-001	119,90
	rauch/titan	Art.-Nr.: 20280-002	119,90

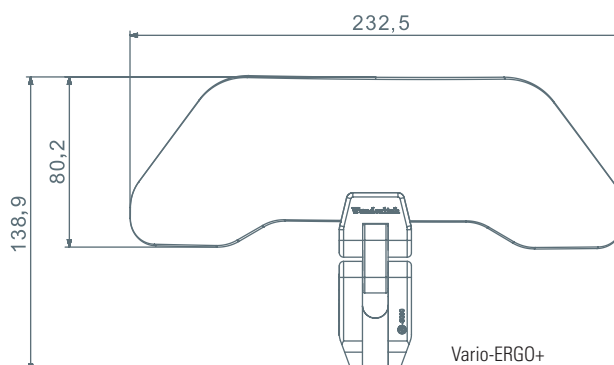
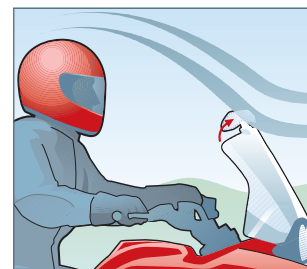
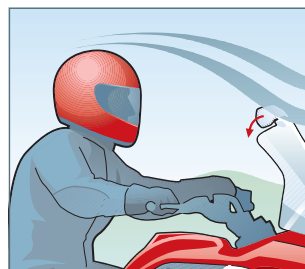

Vario-ERGO+

## PUIG VERKLEIDUNGSSCHEIBE »GT-MARATHON«

Um 140mm erhöhte und verbreiterte Tourenscheibe, die Druck und Verwirbelungen in allen Bereich eliminiert, die F 800 GT wird zum Langstrecken-Tourer.

- ▷ Verbesserter Windschutz, sogar bei Höchstgeschwindigkeit
- ▷ Minimierte Verwirbelungen
- ▷ Eliminierung der Vibrationen im Helmbereich
- ▷ Bei Regen kein Wasserspiel auf dem Visier (Unterdruckverwirbelungen)
- ▷ Robuster, optisch reiner PMMA-Kunststoff
- ▷ Rauchgrau oder transparent
- ▷ 4 mm Materialstärke
- ▷ Leichte Montage wie Original
- ▷ Made in Europe

Im Bild evtl. dargestellte weitere Produkte gehören nicht zum Lieferumfang.

### F 800 GT (HÖHE: 520 MM)

<input type="checkbox"/> transparent	Art.-Nr.: 43959-001	119,90
<input type="checkbox"/> rauch	Art.-Nr.: 43959-002	119,90



ALLE PRODUKTINFOS AUF WUNDERLICH.DE

## WUNDERLICH SITZBANK »AKTIVKOMFORT«

Durchdacht konstruiert, mit vielen innovativen Lösungen. Aufwendig verarbeiteter Schaumstoffkern mit einer völlig neuen Kontur und einmaligem Materialaufbau.

- ▷ Ausgeprägte Hohlkehle
- ▷ Optimierte Gewichtsverteilung
- ▷ Schweißhemmendes, griffiges Bezugsmaterial
- ▷ Eigene Grundschale
- ▷ Verklebte und verschweißte Nähte
- ▷ Made in Germany
- ▷ 5 Jahre Garantie

Im Bild evtl. dargestellte weitere Produkte gehören nicht zum Lieferumfang.

### F 800 GT

<input checked="" type="checkbox"/> schwarz / Standardhöhe	Art.-Nr.: 31315-022	399,00
--	---------------------	--------

**Testen Sie Ihr neues Wunderlich Produkt garantiert ohne Risiko!**

Wenn Sie nicht zufrieden sind, können Sie den Artikel innerhalb von **60 Tagen** ab Kaufdatum zurückgeben.







## WUNDERLICH LENKERERHÖHUNG »ERGO«

Eine kaum sichtbare Veränderung, aber mit durchschlagender Wirkung und ein Gewinn an Fahrkomfort. Einfacher, minutenschneller Umbau ohne weitere Änderungen. Durch die verbesserten Neigungsmöglichkeiten des Lenkers kann die Sitzposition nochmals verbessert werden.

- ▷ Besseres Handling
- ▷ Direkteres Fahrgefühl
- ▷ Entspannte, aufrechte Sitzposition
- ▷ Mehr Bewegungsfreiheit zum Tankrucksack
- ▷ Einzeln aus hochfestem Aluminium gefräst (kein Guss!)
- ▷ Komplett mit Schraubensatz
- ▷ Mit ABE
- ▷ Made in Germany
- ▷ 5 Jahre Garantie

*Im Bild evtl. dargestellte weitere Produkte gehören nicht zum Lieferumfang.*

### F 800 GT

silber / 20 mm	Art.-Nr.: 25801-011	59,90
----------------	---------------------	-------



Schalthebel-Vergrößerung Touring

## WUNDERLICH SCHALTHEBEL-/BREMSHEBEL-VERGRÖSSERUNG

Im Original sind die Fußauflageflächen des Schalt- und Bremshebels leider etwas klein geraten und stellen nicht selten ein Sicherheitsrisiko dar. Ein Abrutschen oder der Tritt ins Leere gehören mit dieser Vergrößerung der Vergangenheit an.

- ▷ Aufwendig gefräst
- ▷ Eloxiert
- ▷ Leichter Anbau
- ▷ Made in Germany
- ▷ 5 Jahre Garantie

*Im Bild evtl. dargestellte weitere Produkte gehören nicht zum Lieferumfang.*

### F 800 GT

#### SCHALTHEBEL-VERGRÖSSERUNG

silber/schwarz / Touring	Art.-Nr.: 26240-001	29,90
silber / OffRoad	Art.-Nr.: 26230-001	29,90

#### BREMSHEBEL-VERGRÖSSERUNG

silber	Art.-Nr.: 39780-001	39,90
--------	---------------------	-------



Bremshebel-Vergrößerung



Schalthebel-Vergrößerung OffRoad

## WUNDERLICH RASTENSYSTEM »VARIO«

Voll einstellbare Komfort-Rastenanlage mit drei wählbaren Radien (+/- 23 mm, +/-30 mm oder +/-50 mm) und 8 individuellen Positionen zur vertikalen und horizontalen Ausrichtung, die um jeweils 45° versetzt angeordnet sind. Sie benötigen Vario-Gelenk als Basis, Vario-Adapter und Vario-Fußraste, die optional mit einem Rastengummi ausgerüstet werden kann. Für Fahrer und Beifahrer geeignet! Hoher Komfort dank individueller Einstellung. Mit ABE. Made in Germany. 5 Jahre Garantie.

Im Bild evtl. dargestellte weitere Produkte gehören nicht zum Lieferumfang.

### 1 VARIO-ADAPTER (ZUR AUFNAHME AM FAHRZEUG) F 800 GT

silber / Fahrer / Paar	Art.-Nr.: 31590-000	49,90
schwarz / Fahrer / Paar	Art.-Nr.: 31590-002	49,90

### 2 VARIO-GELENK (ZUR HÖHENANPASSUNG DER FUSSRASTEN) F 800 GT

silber / 23 mm / Paar	Art.-Nr.: 25912-000	49,90
schwarz / 23 mm / Paar	Art.-Nr.: 25912-002	49,90
silber / 30 mm / Paar	Art.-Nr.: 25912-030	49,90
schwarz / 30 mm / Paar	Art.-Nr.: 25912-032	49,90
silber / 50 mm / Paar	Art.-Nr.: 25912-050*	49,90
schwarz / 50 mm / Paar	Art.-Nr.: 25912-052*	49,90

### 3 VARIO-FUSSRASTE »EV01« F 800 GT

silber / Paar	Art.-Nr.: 25911-001	119,90
schwarz / Paar	Art.-Nr.: 25911-002	119,90

### 4 VARIO-RASTENGUMMI »EV01« F 800 GT

schwarz / Paar	Art.-Nr.: 25913-002	19,90
----------------	---------------------	-------

\* nur für Beifahrer geeignet



Fußrasten »EV01« Fahrer



Voller 360° Einstellbereich (8 Positionen bei 45° Teilung)



Für große ...



... und kleine Fahrer einstellbar

**Testen Sie Ihr neues Wunderlich Produkt garantiert ohne Risiko!**

Wenn Sie nicht zufrieden sind, können Sie den Artikel innerhalb von **60 Tagen** ab Kaufdatum zurückgeben.

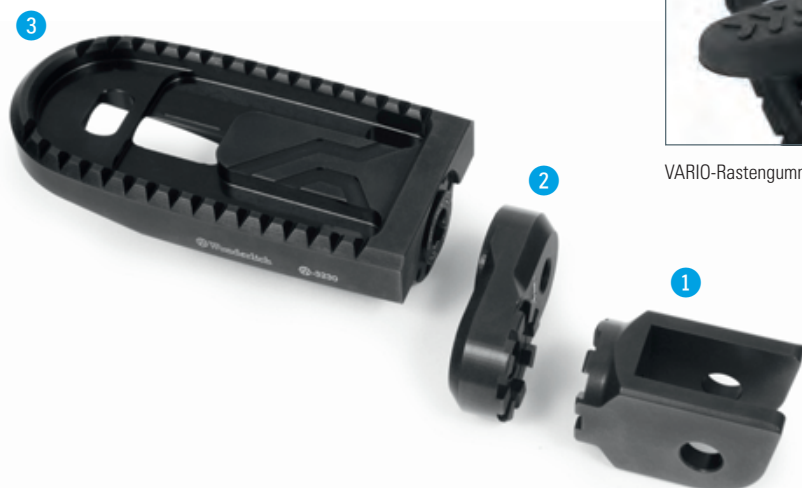

VARIO-Rastengummi »EV01«



VARIO-Gelenk »EV01«: 50 / 30 / 23 mm



Wunderlich Vario-Fußraste am Beispiel der R 1200 LC Adv.







## WUNDERLICH SCHUTZBÜGEL

Nachhaltiger und einmaliger Rundumschutz für die F 800 GT.

- ▷ Schutz der Verkleidung und des Motors
- ▷ Verkleidung wird von Bügel umfasst und sicher geschützt
- ▷ Im Fall eines Sturzes verhindern Verkleidungsschutzbügel ein Überkippen
- ▷ Stabiler Verbund und eine gleichmäßige Verteilung der Kräfte. Durch die Verbindungsstrebe werden die Kräfte von allen Aufnahmepunkten absorbiert
- ▷ Sechsfache Befestigung an Motorhalter und Rahmen
- ▷ Aufwendig verarbeitetes Rundrohr
- ▷ Keine Beeinträchtigung der Boden- und Schräglagenfreiheit
- ▷ Ausführliche und gut verständliche Anleitung
- ▷ Leichter Anbau
- ▷ Geringes Gewicht
- ▷ Kunststoffbeschichtet
- ▷ Made in Germany
- ▷ 5 Jahre Garantie

*Im Bild evtl. dargestellte weitere Produkte gehören nicht zum Lieferumfang.*

### F 800 GT

■ schwarz	Art.-Nr.: 31671-002	219,00
-----------	---------------------	--------



## SCHUTZPADS »GP«

High-End Schutzpads für extreme Einsätze. Selbst hohe Kräfteinwirkungen werden effektiv verteilt und bleiben ohne Folgeschäden. Die für den Rennsport entwickelte Aufnahme der Pads und der große Außenradius ermöglichen einen guten Gleiteffekt ohne die Aufhängung zu beschädigen. Formschönes Design und hochwertige Verarbeitung. Stabiler Alu-Träger. Hoch belastbarer, rutschhemmender Spezial-Kunststoff. Einfache und schnelle Montage.

*Im Bild evtl. dargestellte weitere Produkte gehören nicht zum Lieferumfang.*

### F 800 GT VERKLEIDUNG

■ schwarz	Art.-Nr.: 31801-000	159,90
-----------	---------------------	--------

### HINTERRAD

■ schwarz	Art.-Nr.: 31840-002	29,90
-----------	---------------------	-------



## WUNDERLICH ACHS-SCHUTZPADS »DOUBLESHOCK«

Halten nun auch die Gabel auf sicherer Distanz zum Teer, verhindern nachhaltig enorme Schäden.

- ▷ Effektiver Schutz der Gabel
- ▷ Ideale Kombination zu Schutzbügel/-Pads, da sich das Fahrzeug in der »Gleitphase« nun über die Achspads abstützt
- ▷ Schutz gegen Schlag- und Schleifschäden
- ▷ Rennsport-Design für geringe Reibungswiderstände und Scherkräfte
- ▷ Hochbelastbarer Spezial-Kunststoff
- ▷ Sichere Befestigung
- ▷ Einfache Montage
- ▷ Komplett mit Anbausatz
- ▷ Made in Germany
- ▷ 5 Jahre Garantie

Im Bild evtl. dargestellte weitere Produkte gehören nicht zum Lieferumfang.

### F 800 GT

■ schwarz Art.-Nr.: 42153-002 69,90



MADE IN  
GERMANY

GARANTIE  
5  
JAHRE

## WUNDERLICH BREMSBEHÄLTERSCHUTZ HINTEN

- ▷ Schutz des abrissgefährdeten Bremsbehälters
- ▷ Umfasst sicher den Behälter
- ▷ Sabotageschutz (Behälter kann nicht mehr mit der Hand geöffnet werden)
- ▷ Aluminium eloxiert
- ▷ Made in Germany
- ▷ 5 Jahre Garantie

Im Bild evtl. dargestellte weitere Produkte gehören nicht zum Lieferumfang.

### F 800 GT

■ silber Art.-Nr.: 26940-001 19,90



MADE IN  
GERMANY

GARANTIE  
5  
JAHRE

## PUIG HINTERRADABDECKUNG »XTREME«

Großer Rundumschutz aus tiefgezogenem ABS-Kunststoff. Auch unter extremen Bedingungen und hoher Wassereinstrahlung werden neben Federbein-/aufnahme auch die Unterschenkel/Füße der Sozia geschützt. Die gesamte Wasseraufwirbelung und somit auch die Verschmutzung des Hecks/Koffer werden radikal reduziert.

- ▷ Maximaler Schutz vor aufgewirbeltem Wasser und Schmutz – auch unter extremen Bedingungen
- ▷ Schutz für Federbein-/aufnahme, Schwinge, komplettes Heck und Unterschenkel/Füße der Sozia
- ▷ Integrierter, vergrößerter Kettenschutz
- ▷ ABS-Kunststoff
- ▷ Einfache und sichere Montage
- ▷ Mit ABE

Im Bild evtl. dargestellte weitere Produkte gehören nicht zum Lieferumfang.

### F 800 GT

■ schwarz Art.-Nr.: 42671-002 139,90



MADE IN  
EUROPE

INKLUSIVE  
ABE  
WUNDERLICH







## WUNDERLICH BLEND- & COCKPIT-SCHUTZ

Im Original ist das Cockpit recht trist, bei Sonneneinstrahlung schlecht ablesbar (Reflexion) und das Gehäuse/Glas kann ausbleichen. Diese Kunststoff-Instrumentenabdeckung veredelt das gesamte Cockpit nachhaltig und verhindert Sonnenspiegelungen auf den Instrumenten sowie das Ausbleichen/Beschädigung des Instrumenten-Gehäuses/-Glases.

- ▷ Einfache Montage (aufklicken)
- ▷ Made in Germany
- ▷ 5 Jahre Garantie

*Im Bild evtl. dargestellte weitere Produkte gehören nicht zum Lieferumfang.*

### F 800 GT

■ schwarz

Art.-Nr.: 43882-002

79,90



### Testen Sie Ihr neues Wunderlich Produkt garantiert ohne Risiko!

Wenn Sie nicht zufrieden sind, können Sie den Artikel innerhalb von **60 Tagen** ab Kaufdatum zurückgeben.

## DISPLAYSCHUTZFOLIEN

Diese Displayschutzfolien werden aus hochwertigem und kratzfestem Material hergestellt und schützen Ihr Kombiinstrument vor unerwünschten Kratzern und Beschädigungen.

- ▷ Leicht zu montierende Displayschutzfolien
- ▷ Schützt zuverlässig vor Kratzern durch Schlüssel, Schlüsselbund und anderen harten Gegenständen
- ▷ 2x 3 Displayschutzfolien »Ultra-Clear«
- ▷ Genaue Passform: Kein Zuschneiden notwendig
- ▷ Werterhalt Ihrer BMW: Das Display ist bestens geschützt
- ▷ Abgenutzte Folien lassen sich sicher und unkompliziert lösen und durch eine neue ersetzen

*Im Bild evtl. dargestellte weitere Produkte gehören nicht zum Lieferumfang.*

### F 800 GT

□ transparent

Art.-Nr.: 45190-000

14,90



NEU!







Griffige Außenverzahnung für ein leichteres Ausklappen des Seitenständers

## WUNDERLICH SEITENSTÄNDER-AUFLAGEVERGRÖßERUNG

Durch die Miniatur-Aufstandsfläche des Original-Seitenständers sinkt die BMW sowohl in heißem Teer als auch bei nur leicht aufgeweichtem Untergrund unweigerlich ein. Eine genau formgefräste Verbreiterungsplatte, die schnell an den Seitenständer geschraubt wird, beseitigt wirkungsvoll diesen konstruktiven Mangel.

- ▷ Sicherer Stand der Maschine auf allen Untergründen
- ▷ Gleicht den sehr schrägen Abstellwinkel aus
- ▷ Mehr als 100% größere Auflagefläche
- ▷ Mit Außenverzahnung als griffige Ausklapphilfe
- ▷ 8 mm dickes Aluminium
- ▷ Oxidationssicher schwarz eloxiert
- ▷ Dämpfer-Pad zwischen Original-Aufstandsfläche und Verbreiterung
- ▷ CNC-gefräst
- ▷ Leichter Anbau
- ▷ Made in Germany
- ▷ 5 Jahre Garantie

*Im Bild evtl. dargestellte weitere Produkte gehören nicht zum Lieferumfang.*

### F 800 GT

■ schwarz	Art.-Nr.: 32350-000	49,90
-----------	---------------------	-------

### ERSATZSCHRAUBEN-SATZ

	Art.-Nr.: 34470-000	3,90
--	---------------------	------



## WUNDERLICH SPIKES FÜR SEITENSTÄNDER-AUFLAGEVERGRÖßERUNG

- ▷ Spikes, die ein Abrutschen der Maschine an Steigungen verhindern
- ▷ Höhere Punktlast und erhöhter Reibungswiderstand
- ▷ Erhöhung um 7 mm für ein leichteres Aufrichten des Motorrades
- ▷ Lieferumfang: Drei Spikes mit passenden, verlängerten Befestigungsschrauben
- ▷ Für alle Fahrzeuge mit Seitenständer-Auflagevergrößerung
- ▷ Made in Germany
- ▷ 5 Jahre Garantie

*Im Bild evtl. dargestellte weitere Produkte gehören nicht zum Lieferumfang.*

■ schwarz	Art.-Nr.: 34471-002	14,90
-----------	---------------------	-------



## WUNDERLICH LENKERSTULPEN

Die Griffheizung wärmt, wenn vorhanden, nur die Hand-Innenflächen. Der beste Schutz vor kalten Fingern ist der Schutz von außen mit klassischen Lenkerstulpen. Unsere Lenkerstulpen aus wasserabweisendem und schmutzunempfindlichem, hochwertigem Gewebe werden links und rechts einfach über die Lenkergriffe gestülpt und mit einem Schnellverschluss fixiert.

- ▷ Schützen die ganze Hand vor Wind, Wasser und Schmutz (Griffheizung wärmt nur die Hand-Innenflächen)
- ▷ Hochwertiges, wasserabweisendes und schmutzunempfindliches CORDURA®-Gewebe mit TEFLON-Innenbeschichtung
- ▷ Klarsichtfenster für Schaltereinheiten
- ▷ Einfache, sichere Montage durch Aufschieben und Fixieren mit Schnellverschluss
- ▷ Passend für alle BMW-Motorräder mit und ohne Handprotektoren
- ▷ Made in Europe
- ▷ 5 Jahre Garantie

Im Bild evtl. dargestellte weitere Produkte gehören nicht zum Lieferumfang.

■ schwarz / Satz	Art.-Nr.: 25200-000	119,90
■ SAFE / Satz	Art.-Nr.: 25200-004	129,90



SAFE-Variante ...



... 3M-SCOTCHLITE™ Reflexmaterial

- MADE BY  
WUNDERLICH
- MADE IN  
EUROPE
- GARANTIE  
5 JAHRE
- WASSER  
ABWEISEND
- CORDURA  
GEWEBE
- 







## WUNDERLICH KOTFLÜGELVERLÄNGERUNG HINTEN

- ▷ Vom Hinterrad aufgewirbelter Dreck, Regen und Schmutz werden vom Beifahrer, vom Gepäck und von der Sitzbank ferngehalten
- ▷ Höhenverstellbar zur Anpassung auf Nummernschildgröße
- ▷ Original-Spritzschutz kann entfernt werden
- ▷ Inklusive Wunderlich oder BMW-Emblem
- ▷ Tiefgezogener, leichter ABS-Kunststoff
- ▷ Made in Germany
- ▷ 5 Jahre Garantie

*Im Bild evtl. dargestellte weitere Produkte gehören nicht zum Lieferumfang.*

### F 800 GT VARIANTE FÜR EU-KENNZEICHEN

■ schwarz / Wunderlich-Emblem	Art.-Nr.: 27760-100	49,90
■ schwarz / BMW-Emblem	Art.-Nr.: 27760-300*	49,90

\* Rechtlicher Hinweis: nur beim Emblem handelt es sich um ein Original-BMW-Teil. Die Kotflügel-Verlängerung ist eine Entwicklung/Fertigung der Wunderlich GmbH. Aus Gründen des Markenschutzes ist eine Abbildung des Emblems nicht möglich.



## WUNDERLICH TANKSTUTZEN-PAD

Edler Carbon-Look mit einer 2 mm starken 3D-Plascal-Beschichtung. Frühzeitig montiert, eignet sich dieser 3-teilige Kit zum Schutz vor Kratzern beim Betanken oder nachträglich zur optischen Aufwertung bereits vorhandener Beschädigungen. Rückseitig mit haftstarkem 3M-Spezialklebstoff beschichtet. Made in Germany.

*Im Bild evtl. dargestellte weitere Produkte gehören nicht zum Lieferumfang.*

### F 800 GT

■ Carbon-Look	Art.-Nr.: 28950-001	29,90
---------------	---------------------	-------



## WUNDERLICH TANKPADSET

Auf das Design abgestimmter Satz Tankpads. Schützen alle Kontaktstellen effektiv vor Kratzern, Beschädigung und Abrieb. Der verbesserte Knieschluss vermittelt ein griffigeres Fahrgefühl, das den Fahrspaß deutlich steigert. Mit einem wirkungsvollen Mittelpad, das vor Reißverschluss-Kratzern schützt. Schwarzes, weiches PU-Material. Selbstklebend. Made in Germany.

### F 800 GT

■ schwarz	Art.-Nr.: 32541-001	49,90
-----------	---------------------	-------

## BATTERIE LADEGERÄT »OPTIMATE 4 DUAL PROGRAM – CANBUS EDITION«

Das Multitalent für alle Bordnetze (normale und CanBus) und alle Batterien (außer Lithium-Batterien) bis 50 Ah.

- ▷ 9-stufiges Ladegerät zur Pflege der Motorrad-Batterie mit automatischen Programmen zur Diagnose, Rettung, Aufladung und Dauererhaltung.
- ▷ Mehrstufige, einzigartiger Zellspannungsausgleich für schnelle und vollständige Aufladung.
- ▷ Alle Informationen auf einen Blick: Stromeingang, Verpolungswarnung, Batteriezustand, Ladestrom und Ladeprogramm (Ladung oder Erhaltung) werden leicht verständlich per LEDs angezeigt.
- ▷ Fest programmierter Ladeplan aus mehrstufigem Batterietest, ggf. Impulsrettung (falls tiefenentladen), kontrollierte Ladung und anschließende Dauererhaltung.
- ▷ Vollautomatische CanBus-Steuerung:  
Nach Anschluss des Ladegerätes an die BMW »weckt« dieses den CanBus. Ein Einschalten der Zündung ist nicht notwendig!  
Nach erfolgtem Ladevorgang wird der CanBus nochmals getestet und das Optimate4 schaltet auf Dauererhaltung/Optimierung der Batterie.
- ▷ Spezialprogramm für die Batterie-Dauererhaltung mit extrem geringer Stromaufnahme (0,095 A) und einem ständigen Wechsel zwischen Test und Ladung der Batterie.
- ▷ Erhöhte Batterie-Lebensdauer von bis zu 400%.
- ▷ Rettet selbst stark tiefenentladene Batterie mit weniger als 0,5V Spannung in einem 48 Stunden Rettungszyklus in zwei Phasen (Rettung und Turbo-Rettung). Falls erfolglos, schaltet es sich danach automatisch ab.
- ▷ Leicht von CanBus auf normale Bordnetze umstellbar (Kurzanleitung auf der Rückseite des Ladegerätes).
- ▷ Direktanschluss an die Batterie oder an BMW-Steck-Dose bzw. jede andere DIN-Steckdose.
- ▷ Inclusive DIN-Stecker für die Bordsteckdose sowie Klemmensatz. Mit wasserfesten Schnellkupplungen zum Ladegerät (Optimate-Kupplungssystem).

- ▷ Wetterfestes Gehäuse (nach IP54)
- ▷ Kann auch an Wand oder Haken befestigt werden (vier integrierte Befestigungsbohrungen).
- ▷ Lange Netz- und Ladekabel (je ca. 2 Meter).
- ▷ Ladestrom (Hauptladung) 1,0 A bis 14,3 V Spannung erreicht sind.
- ▷ 3 Jahre Garantie.

Art.-Nr.: 20190-200

89,90



**WUNDERLICH EDITION**  
FÜR CANBUS- & NORMALE BORDNETZE



Wetterfestes Gehäuse (nach IP54)







**\* Batterie-Pfandgesetz**

Wir sind gesetzlich verpflichtet, ein Batterie-Pfand in Höhe von 7,50 Euro zu erheben. Eine Erstattung des Pfands erfolgt bei Rückgabe einer gebrauchten Starterbatterie in unseren Geschäftsräumen. Bei Kauf über den Versandweg kann die Alt-Batterie leider nicht eingesandt werden, bei Einreichen einer Pfandmarke von einer anerkannten Rücknahmestelle erstatten wir natürlich das Pfand.

**MOTORRAD**

Urteil: **sehr gut**

**INTACT GEL-BATTERIEN**

- ▷ 300 A Spitzen-Startstrom.
- ▷ Über 20 Kaltstarts (bei geladener Batterie) möglich.
- ▷ Laut Test verfügt die Batterie im Lieferzustand über 130% der angegebenen Kapazität
- ▷ 119% Kapazität nach Kaltstartprüfung (Startversuch nach 12 Stunden in Kältekammer bei -20°)
- ▷ Geringere Gefahr von ABS-Ausfall wegen zu geringer Batterieleistung
- ▷ Äußerst haltbar, da nach Zyklentestfestigkeits-Tests (Test zur Haltbarkeit) noch 114% der Kapazität zur Verfügung standen
- ▷ Schäden durch Tiefenentladung unmöglich
- ▷ Vollkommen wartungsfrei
- ▷ Auslaufsicher (auch liegend etc.) und gasdicht (kein Entlüftungsschlauch nötig)
- ▷ Elektrolyt ist fest in einem Vlies gebunden
- ▷ Keine Kontrolle des Säurestandes mehr nötig
- ▷ Im Gegensatz zu konventionellen Batterien kommt es während des Aufladens nicht zur Wasserstoffbildung
- ▷ Robustes ABS-Gehäuse
- ▷ Fertig gefüllte Einheit

*Im Bild evtl. dargestellte weitere Produkte gehören nicht zum Lieferumfang.*

**F 800 GT**

Art.-Nr.: 45080-000\*

119,90

\* Bitte beachten Sie den Hinweis zum Batterie-Pfandgesetz!

Kapazität 20 h	Länge	Breite	Höhe	Gewicht
20 Ah	180 mm	78 mm	172 mm	6,2 kg



**BATTERY GUARD**

- ▷ Ladezustand der Batterie schnell und einfach via Smartphone kontrollieren
- ▷ Inkl. kostenfreier Apple- oder Android-App
- ▷ Einfacher Anschluss mittels Ringösen an die Batterie
- ▷ Für 6 V, 12 V und 24 V Batterien verwendbar
- ▷ Reichweite ca. 6 Meter
- ▷ Vierfarbige, tachometerähnliche Anzeige
- ▷ Mittels einer App Kontrolle von bis zu 5 Batterien möglich

*Im Bild evtl. dargestellte weitere Produkte gehören nicht zum Lieferumfang.*

Art.-Nr.: 45070-000

29,90



NEU!

## SPEEDPRO COBRA ENDSCHALLDÄMPFER »SP1«

COBRA Motorrad Auspuffanlagen für BMW Motorrad: Premium Motorrad Auspuffanlagen – Made in Germany. COBRA Motorrad Auspuffanlagen stehen für einzigartigen Sound, individuelles Design und Performance auf höchstem Level.

- ▷ Geringes Gewicht
- ▷ Entnehmbarer DB Killer
- ▷ Hochwertige Werkstoffe
- ▷ Sehr voller und tiefer Sound
- ▷ Exzellenter Korrosionsschutz
- ▷ Optimale thermische Isolierung
- ▷ Verringerung der Abstrahltemperatur
- ▷ Werkstoff:Edelstahl Hülle 100mm Durchmesser, Titan Finish Superlite
- ▷ Handgefertigt
- ▷ EG-ABE
- ▷ 2 Jahre Garantie
- ▷ Made in Germany

Im Bild evtl. dargestellte weitere Produkte gehören nicht zum Lieferumfang.

### F 800 GT

■ Euro 4 / VA mit Titanium Finish	Art.-Nr.: 86601-100	399,00
■ Euro 3 / VA mit Titanium Finish	Art.-Nr.: 86601-000	399,00



ALLE PRODUKTINFOS AUF WUNDERLICH.DE

## REMUS ENDSCHALLDÄMPFER

Der perfekte Mix aus Klang, Leistungsentfaltung und geringem Gewicht mit einem einmaligen, tiefen Sound und kräftiger, harmonischer Leistungsentfaltung über den gesamten Drehzahlbereich. Abgasgedruckreduzierung von mindestens 35% und Gewichtersparnis von bis zu 3 kg bei faszinierender Optik. Dauerhafte Konstruktion, innen komplett aus Edelstahl. Für Sporteinsatz herausnehmbare Flöte. Mit EG-ABE.

Im Bild evtl. dargestellte weitere Produkte gehören nicht zum Lieferumfang.

### F 800 GT HEXACONE

■ Titan / EURO 4	Art.-Nr.: 34780-103	684,00
■ Titan	Art.-Nr.: 34780-003	684,00
■ VA	Art.-Nr.: 34780-001	609,00

### BLACK HAWK

■ VA schwarz / EURO 4	Art.-Nr.: 34780-103	684,00
■ VA schwarz	Art.-Nr.: 34780-002	637,00



Hexacone



Black Hawk







## BLUE DAUERLUFTFILTER

BLUE-Dauerluftfilter sind speziell nach unseren Vorgaben und Wünschen entwickelte Langzeit-Luftfilter für einen extrem hohen Luftdurchsatz und maximaler Filterwirkung. BLUE-Luftfilter ersetzen den serienmäßigen Luftfilter und machen sich von selbst bezahlt, da ihre Lebensdauer fast unbegrenzt ist

- ▷ Höherer Luftdurchsatz und Beschleunigung des Luftstroms
- ▷ Tiefe Lamellen erhöhen die Filterfläche um ca. 20%
- ▷ Ölgetränktes, homogenes Baumwollgewebe
- ▷ Schmutz dringt nicht ein, sondern haftet außen an
- ▷ Unempfindlich gegen alle Witterungseinflüsse
- ▷ Reinigung nur alle 20.000 bis 50.000 Kilometer
- ▷ Beidseitige, stabile Edelstahlgitter
- ▷ Luftdichte Filtereinfassung
- ▷ Patentierte Fixierhilfen
- ▷ Leichter Tausch gegen das Original (keine Änderungen am Fahrzeug notwendig)
- ▷ Made in Europe
- ▷ 20 Jahre Garantie

*Im Bild evtl. dargestellte weitere Produkte gehören nicht zum Lieferumfang.*

### F 800 GT

Art.-Nr.: 29480-000 69,90



## CARBON-TEILE



Produkt	Fahrzeug	Art.-Nr.	Preis
Auspuffhitzeschutz	F 800 GT	32101-001	159,90
Heckverkleidung links	F 800 GT	33790-001	209,00
Heckverkleidung rechts	F 800 GT	33790-101	209,00
Hinterradabdeckung	F 800 GT	32100-001	279,00
Verkleidungsseitenteil links	F 800 GT	32102-101	209,00
Verkleidungsseitenteil rechts	F 800 GT	32102-001	209,00
Verkleidungsunterteil links	F 800 GT	32103-101	209,00
Verkleidungsunterteil rechts	F 800 GT	32103-001	209,00



## WESA, HINTEN Wunderlich® SUSPENSION

**WESA 644:** Ab sofort haben Sie alle Möglichkeiten: Kombinieren Sie ein erstklassiges Motorrad mit den besten individuell auf Sie abgestimmten Fahrwerksprodukten der Welt zu einem Erlebnis der Superlative. Genießen Sie ein völlig neues Reisevergnügen oder erfüllen Sie sich den Traum Ihres Wunschmodorrades. Fast alles ist möglich, ob Standardhöhe oder Tieferlegung bis zu 60 mm! Ihre persönliche Abstimmung, je nach Beladung und Fahrstil, egal, wie groß Sie sind. Nach der Umrüstung werden Sie Ihre Füße sicher auf den Boden bekommen. Bei Wunderlich haben Sie alle Möglichkeiten und zudem verzichten Sie nicht auf die komfortable Einstellmöglichkeit über das ESA Modul am Lenker.

Für die Verkopplung ist die Einsendung Ihres original ESA Federbeins erforderlich.

- ▷ Höherlegung bis max. +10 mm
- ▷ Tieferlegung bis max. -40 mm (Einsendung und Umbau der Gabel erforderlich)
- ▷ Mit ABE
- ▷ 5 Jahre Garantie
- ▷ Made in Germany

### UNSER SERVICE → IHR VORTEIL:

Unsere Federbeine werden für Sie individuell gefertigt. Hierzu benötigen wir die folgenden Angaben:

- ▷ Fahrer- / Beifahrgewicht
- ▷ Gepäckgewicht
- ▷ Fahrstil
- ▷ Einsatzzweck

### F 800 GT MIT SERIENMÄSSIGEM ESA-FAHRWERK

WESA hinten\*

**Grundpreis:** 499,00

\* Zzgl. 99,00 Euro pro Federbein für das Koppeln der Original-BMW-Elektronik mit Ihrem individuellen Federbein



Wunderlich  
Suspension

## GABELFEDERN

Eine enormer Gewinn für Komfort und Sicherheit: Mit den progressiven Gabelfedern spricht die Gabel nicht nur feinfühlig auf Bodenunebenheiten an, sie verhärtet sich bei steigender Belastung auch adäquat.

- ▷ Hochwertiger Chrom-Silizium-Federstahl
- ▷ Feines Ansprechverhalten
- ▷ Weicher Übergang zur progressiven Wirkung
- ▷ Verbesserter Geradeauslauf und Kurvenstabilität
- ▷ Minimiertes Bremsnicken und kein Durchschlagen mehr
- ▷ Größerer Komfort – auch bei hoher Zuladung
- ▷ Mit ABE (keine Eintragung in Fz-Papiere erforderlich)
- ▷ Made in Germany
- ▷ 5 Jahre Garantie

### F 800 GT

bei Standardhöhe hinten	139,00
bei Tieferlegung hinten / -40 mm	159,00

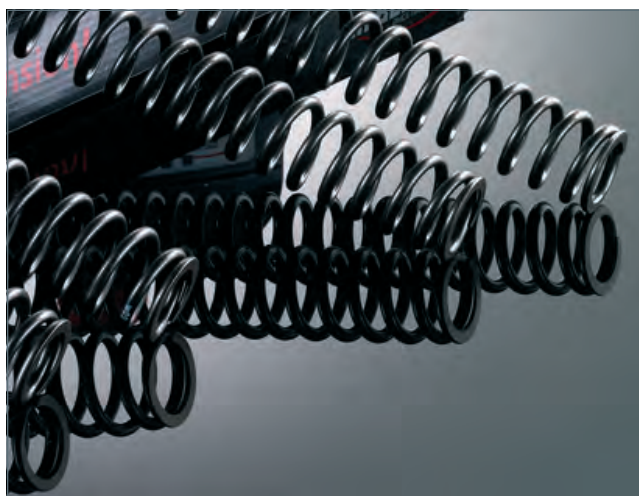

MADE IN  
D  
GERMANY

GARANTIE  
5  
JAHRE

INKLUSIVE  
ABE  
WUNDERLICH



# ANSTÄNDIGE GEPÄCKLÖSUNGEN. INNOVATIV UND HALTBAR.

Wir sind bekannt für unsere wohldurchdachten, innovativen und auf BMW Motorräder spezialisierten Gepäcklösungen. Dazu zählt zweifellos DER Allrounder unter den Tankrucksäcken: der extrem strapazier- wie anpassungsfähige ELEPHANT-Tankrucksack. Einerlei, ob Kartenfach, Fotoeinsatz oder Kühltasche, es gibt nichts, was er nicht kann.

Für alltägliche Fahrten empfehlen wir unseren Tankrucksack Sport oder unsere praktischen und funktionalen Hecktaschen. Auch unsere erfolgreiche Mammut-Serie für die R nineT sei hier erwähnt.

Nicht zu vergessen sind unsere vielseitigen Lenkertaschen, die ausgeklügelten, enganliegenden und passgenau handgefertigten Taschen, die sich in die Verkleidungen, den Tankschutzbügel oder gar als Gap Bag zwischen Heckträger und Rücklicht wunderbar integrieren lassen. So bleibt kein Stauraum ungenutzt.



## ELEPHANT & CO. EINE KLEINE MATERIALKUNDE.

Mit unserer Haltung, nur allerbeste Qualität zu liefern, werden unsere Tankrucksäcke und Motorradtaschen fast ausschließlich aus hochwertigem CORDURA®-Gewebe gefertigt. Sie sind mit unserem CORDURA®-Label gekennzeichnet.

Was aber ist CORDURA® eigentlich? CORDURA® ist ein Material, das durch seine überragende Abriebfestigkeit und Robustheit gekennzeichnet ist. Es handelt sich um eine eingetragene Marke des Schweizer Unternehmens Invista. Die Entwickler dort schufen ein besonderes Verfahren, technisches Gewebe aus Polyamid, also Nylon, herzustellen. Das Besondere daran: Bei der Herstellung von CORDURA® werden Polyamidfasern zunächst systematisch zerschnitten, danach erneut versponnen, um schließlich endgültig

verwoben zu werden. Damit erhält es seine wesentlichen, spezifischen Material- und Gewebeeigenschaften. Es ist reiß- und abriebfester sowie robuster als herkömmliches Nylon. Die leicht angeraute Oberfläche gibt dem Material einen angenehmen und rutschfesten Griff. Es ist wasserabweisend: Feuchtigkeit perlt einfach ab und trocknet extrem schnell. Was CORDURA® für unseren Einsatzzweck besonders interessant macht, ist seine außerordentliche Abriebfestigkeit im Vergleich zu Baumwolle, Polyester oder herkömmlichem Nylon. Tankrucksäcke und Taschen sind auf dem Motorrad ständig einer hohen Beanspruchung ausgesetzt. Wind und Wetter, Feuchtigkeit und Regen, Schmutz, aber auch die mit der Sonneneinstrahlung verbundene UV-Strahlung sowie die allgegenwärtigen, mechanischen Belastungen beanspruchen



Das Wunderlich  
CORDURA®-Label





das Material aufs Höchste. Während andere, minderwertigere Materialien unter dieser Belastung relativ schnell verschleißen und an Stabilität und Zuverlässigkeit verlieren, behält CORDURA® über einen langen Einsatzzeitraum seine Materialeigenschaften und sein Erscheinungsbild.

Aber CORDURA® ist nicht gleich CORDURA®. CORDURA® 330, die leichteste und dünnste Variante, wird meist in Bekleidung oder sehr leichten Taschen verwendet. 500er CORDURA® wird für die meisten Einsatzzwecke als voll ausreichend erachtet, weshalb viele Gepäckstücke daraus gefertigt werden. Wir bei Wunderlich verwenden ausschließlich CORDURA® 1000, den »Outdoor-Panzer«, das perfekte und in jeder Hinsicht widerstandsfähigste Material.

Bei allen Vorzügen wissen Spezialisten jedoch auch, dass CORDURA® einen Nachteil hat: Wegen seiner rauen Struktur und der damit verbundenen größeren Oberfläche lässt es sich im Vergleich zu Nylon nur mit aufwendigeren Verfahren beschichten. »Die Beschichtung erfolgt mit einer PVC-freien Acrylat- oder Poly-

urethanbeschichtung. Durch die Imprägnierung mit Fluorcarbon ist unser Gewebe zudem schmutz- und wasserabweisend.« erklärt Armin Halfar, Geschäftsführer der Halfar System GmbH – unserem Partner, wenn es um die Fertigung hochwertiger Tankrucksäcke und Motorradtaschen geht. Halfar blickt mit uns zusammen auf eine über zwanzigjährige Erfahrung in der Konstruktion und Fertigung von Taschen jeglicher Art zurück und fertigt unser Programm komplett in Europa.

Wir betreiben den Aufwand aus Überzeugung, um aus diesem einzigartigen hochwertigen technischen Gewebe perfekte, langlebige, belast- und beanspruchbare Motorradtaschen zu fertigen.

Diese aufwendigen Verfahren und die sorgfältige Fertigung und Verarbeitung haben einen Wert. Einen Wert, der sich auch im Preis niederschlägt, ja niederschlagen muss. Dazu stehen wir. Der Preis ist jedoch lange vergessen, wenn Ihr Wunderlich Tankrucksack auch nach Jahren und unzähligen Kilometern zuverlässig gute Dienste leistet. Wie am ersten Tag.

**Bestandteile unseres Tankrucksacks:** Der Tankrucksack besteht aus 115 Teilen, insgesamt werden hier 46 verschiedene Materialien verarbeitet. Bei der Herstellung werden 57 Schnittteile zusammengeführt und vernäht. Die Gesamtlänge der Spritzwasser geschützten Reißverschlüsse beträgt vier Meter.





- MADE BY  
WUNDERLICH
- GARANTIE  
5\*  
JAHRE
- MADE IN  
EUROPE
- WASSER  
ABWEISEND
- CORDURA  
GEWEBE

REISE **empfehlung**  
MOTORRAD  
MOTORRAD NEWS  
TIPP



Tankrucksack »Elephant«



Schnellverschluss: vorne öffnen



und mit einem Handgriff abnehmen



Zusatzbefestigungen vorne für Offroad/schwere Beladung



Zusatzbefestigungen hinten für Offroad/schwere Beladung

## WUNDERLICH TANKRUCKSACK »ELEPHANT«

Die wasserfeste, maßgeschneiderte Gepäckbeförderung mit einem multifunktionalen Befestigungskonzept, das es so bisher noch nicht gab. Eine Grundplatte wird mit wenigen Handgriffen am Fahrzeug befestigt und nimmt den Tankrucksack per Schnellbefestigung auf. Einfach die Haltezunge des Tankrucksacks durch die Aufnahme an der Grundplatte schieben und vorne verschließen. Eine geniale Schnellbefestigung, die auch mit Handschuhen etc. ein sekundenschnelles An- und Abbauen ermöglicht.

- ▷ Wasserabweisendes, Fluorcarbon imprägniertes CORDURA®-Gewebe
- ▷ Ausziehbar, mit bis zu 25 Litern Maximalinhalt
- ▷ Verkleinerbar (mit umlaufendem Reißverschluss) auf 15 Liter
- ▷ Mit einem Handgriff abnehmbar
- ▷ Einfacher Zugang zum Tankeinfüllstutzen (abklappbar)
- ▷ Maximale Raumausnutzung, sicherer Halt und Schutz des Lackes durch Verwendung einer Grundplatte
- ▷ Einmalige Schnellbefestigung am Fahrzeug mit zusätzlicher OffRoad-Sicherung
- ▷ Sehr großes (A4), wendbares und abnehmbares Kartenfach aus weicher, robuster PVC-Folie
- ▷ Wasserabweisender Rundumreißverschluss (180°) für ein leichtes Einlegen und Herausnehmen der Karte
- ▷ Wasserabweisende Kabeldurchführung für elektrische Leitungen, wie Handy-Ladekabel etc.
- ▷ Oben aufgebrachtes ZickZack-Gummi für die schnelle Aufnahme von Handschuhen etc.
- ▷ Innenverstärkung durch PE-Einlage für optimale Formstabilität verhindert ein Ausbeulen
- ▷ Auf der Innenseite zusätzlich beschichtet – hochfest, abriebsicher und kann nicht ausbleichen
- ▷ Tragesystem: Kann mit beiliegenden Tragegurten als Rucksack/Umhängetasche genutzt werden
- ▷ Besonders haftstarkes Unterbodenmaterial, welches sich an den Tank anpasst und ein Verrutschen der Grundplatte verhindert
- ▷ Made in Europe
- ▷ 5 Jahre Garantie

*Im Bild evtl. dargestellte weitere Produkte gehören nicht zum Lieferumfang.*

### TANKRUCKSACK INKL. KARTENFACH

■ schwarz	Art.-Nr.: 20600-000	199,90
-----------	---------------------	--------

### GRUNDHALTER F 800 GT

■ schwarz	Art.-Nr.: 20630-000	69,90
-----------	---------------------	-------



**Testen Sie Ihr neues Wunderlich Produkt garantiert ohne Risiko!**

Wenn Sie nicht zufrieden sind, können Sie den Artikel innerhalb von **60 Tagen** ab Kaufdatum zurückgeben.

REISE online  
MOTORRAD  
EMPFEHLUNG

MOTORRAD NEWS  
TIPP



Abnehmbares, wendbares Kartenfach mit 180°-Kartenfach-Öffnung inklusive



Geschütztes Ersatzvisier-Fach

MADE BY  
WUNDERLICH

GARANTIE  
5\*  
JAHRE

MADE IN  
EUROPE

WASSER  
ABWEISEND

CORDURA  
GEWEBE



ZickZack-Gummi für z.B. Handschuhe



Hochwertige Verarbeitung



Mit bis zu 25 Litern Maximalinhalt



Kabeldurchführung



Wasserabweisendes, Fluorcarbon imprägniertes CORDURA®-Gewebe



Leicht zugängliche Zusatztaschen mit Innenfächern



Wasserabweisender Rundumreißverschluss



Das Kartenfach kann auch ohne Tankrucksack am Fahrzeug verwendet werden



Einfacher Zugang zum Tankeinfüllstutzen

### Kundenbewertung



Ich bin echt begeistert, nicht nur weil er mir Optisch am besten gefiel, nein auch die Funktion der Aufbau und das Gesamtkonzept ist klasse. Nur die Sitzbank abnehmen und zwei Schrauben an der Tankverkleidung lösen und die Grundplatte befestigen. Fertig!! Das ganze dauert keine 3 Min. Viele kleine Taschen, Karten-Klarsichthülle, alles top, ich bin begeistert. Zum Tanken ist nur eine Schnalle zu lösen und der gesamte Rucksack lässt sich hochklappen.

User Marcus M.



Inkl. Transport-/ Aufbewahrungsbeutel





Regenhaube



Gepäcksack wasserdicht



Kartenfach



Organizertasche

## WUNDERLICH ZUBEHÖR FÜR TANKRUCKSACK »ELEPHANT«

Im Bild evtl. dargestellte weitere Produkte gehören nicht zum Lieferumfang.

### ORGANIZERTASCHE

- ▷ Ordnung und schneller Zugriff auf wichtige Dinge
- ▷ Geräumig, herausnehmbar, mit praktischen Fächern
- ▷ Passend zu unseren Tankrucksäcken Elephant
- ▷ Wird per Schnellaufnahme am Tankrucksack befestigt

■ schwarz	Art.-Nr.: 20680-000	29,90
-----------	---------------------	-------

### ERSATZ KARTENFACH

■ schwarz	Art.-Nr.: 20700-000	29,90
-----------	---------------------	-------

### REGENHAUBE

Empfehlenswert beim Transport empfindlicher Geräte und/oder bei Dauerregen.

■ silber	Art.-Nr.: 20690-000	19,90
----------	---------------------	-------

### GEPÄCKSACK WASSERDICHT

- ▷ 100% wasserdicht zum sicheren Transport von Kameras, Dokumenten etc.
- ▷ Maßgeschneidert für unsere Tankrucksäcke, Hecktaschen etc. – auch universell nutzbar
- ▷ Wasserdichtes, abriebfestes und PU-beschichtetes Polyester 75d
- ▷ Dichter, verstärkter Rollverschluss mit Steckschnalle und zusätzlicher Öse (zum Aufhängen)
- ▷ Abgedichtete Doppelnähte
- ▷ Royalblau, mit Wunderlich-Logo
- ▷ Maße ca. 30 x 60cm
- ▷ Nur 75 Gramm Gewicht
- ▷ Ca. 30 l Inhalt

■ blau	Art.-Nr.: 44000-000	9,90
--------	---------------------	------



## WUNDERLICH FOTOEINSATZ FÜR TANKRUCKSACK »ELEPHANT«

Dieser praktische und flexible Fotoeinsatz macht unseren Elefant-Tankrucksack, aber auch nahezu jeden anderen Tankrucksack, zum vollwertigen Foto-Tankrucksack.

- ▷ Fotoeinsatz mit rundum schützender Polsterung
- ▷ Polsterung auch am Boden und am Deckel
- ▷ Komplett variable, mehrteilige Inneneinteilung ebenfalls mit Polsterung
- ▷ Passend für unseren »ELEPHANT« und nahezu alle Fremdprodukte in vergleichbarer Größe
- ▷ Großer, umlaufender Reißverschluss für Übersichtlichkeit und schnellen Zugriff
- ▷ Formstabil auch ohne Inhalt
- ▷ Inkl. zweier Objektivstützen für perfekte Positionierung
- ▷ Große Schlaufe zum schnellen Entnehmen aus dem Tankrucksack
- ▷ Zwei stabile Ösen zum Anbringen eines Trageriemens (Riemen ist im Lieferumfang des Elephants vorhanden)
- ▷ Maße: (L/B/H) 30 cm / 25 cm / 17 cm
- ▷ Made in Europe
- ▷ 5 Jahre Garantie

**Tip:** Zum Transport der wertvollen Fotoausrüstung im Dauerregen empfehlen wir die Verwendung unserer Tankrucksack-Regenhaube oder unseres wasserdichten Gepäcksacks.

*Im Bild evtl. dargestellte weitere Produkte gehören nicht zum Lieferumfang.*

### FÜR TANKRUCKSACK »ELEPHANT« (NICHT »TOUR EDITION«) VERWENDBAR

■ schwarz Art.-Nr.: 20601-002 89,90



Formstabil auch ohne Inhalt



Objektivstützen für perfekte Positionierung

## WUNDERLICH KÜHLTASCHE FÜR TANKRUCKSACK »ELEPHANT«

Diese praktische und gut isolierende Kühltasche passt genau in zahlreiche unserer hilfreichen Gepäcklösungen wie Tankrucksäcke, Sitzbank- und Heckträger-Taschen oder in unsere Topcase- oder Koffer-Top-Taschen. Stabiles Material und sorgfältige Verarbeitung garantieren eine lange Lebensdauer und eine entsprechende Effektivität.

- ▷ Material: Stabiles Polyester 600d
- ▷ Innen-Material: Aluminium kaschiert
- ▷ Komplett PVC-frei
- ▷ Für Lebensmittel geeignet
- ▷ Maße: 25,5 x 16 x 15 cm
- ▷ Ausstattung: Hauptfach mit 2-Wege-Reißverschluss, flache Vortasche, Handgriffe
- ▷ Made in Europe
- ▷ 5 Jahre Garantie

*Im Bild evtl. dargestellte weitere Produkte gehören nicht zum Lieferumfang.*

### FÜR TANKRUCKSACK »ELEPHANT« (NICHT »TOUR EDITION«) VERWENDBAR

■ schwarz Art.-Nr.: 20861-002 19,90







silber/schwarz



Kabeldurchführung



Wasserabweisender Rundumreißverschluss



Hochwertige Verarbeitung



Edler Materialmix

## WUNDERLICH TANKRUCKSACK »ELEPHANT TOUR EDITION«

Der kompakte, robuste Dauerbegleiter für Touren.

- ▷ Wasserabweisendes, Fluorcarbon imprägniertes Cordura®-Gewebe
- ▷ 7 Liter Inhalt
- ▷ Bombensicherer Halt und Schutz des Lackes durch Grundplatte
- ▷ Großes Kartenfach aus PVC-Folie
- ▷ Wasserabweisende Reißverschlüsse und Kabeldurchführung
- ▷ Innenverstärkung durch PE-Einlage
- ▷ Beiliegender Tragegurt
- ▷ Wahlweise mit Seitenwangen aus Planen-Gewebe (silbern) oder Echt-Carbon-Gewebe mit einer glasklaren PVC-Beschichtung
- ▷ Made in Europe
- ▷ 5 Jahre Garantie

*Im Bild evtl. dargestellte weitere Produkte gehören nicht zum Lieferumfang.*

### F 800 GT TANKRUCKSACK

■ silber/schwarz	Art.-Nr.: 40980-100	139,90
■ Echt-Carbon/schwarz	Art.-Nr.: 40980-101	139,90

### GRUNDHALTER

■ schwarz	Art.-Nr.: 20630-000	69,90
-----------	---------------------	-------



## WUNDERLICH NAVI-HALTER FÜR TANKRUCKSACK »ELEPHANT«

Mit wenigen Handgriffen lässt sich hiermit auf dem Tankrucksack »Elephant« (nicht »TOUR Edition«) ein Navi oder Smartphone anbringen. Für alle Gelegenheitsnutzer und Ästheten, die eine Anbringung eines festen Geräte-Halters vermeiden wollen.

- ▷ Wasserabweisendes, Fluorcarbon imprägniertes CORDURA®-Gewebe
- ▷ Mit wenigen Handgriffen zu befestigen
- ▷ Optimale Formstabilität durch eingenähte Kunststoffplatten
- ▷ Stufenlos in der Neigung und der Entfernung einstellbar
- ▷ Made in Europe
- ▷ 5 Jahre Garantie

*Im Bild evtl. dargestellte weitere Produkte gehören nicht zum Lieferumfang.*

**FÜR TANKRUCKSACK »ELEPHANT« (NICHT »TOUR EDITION«) VERWENDBAR**

■ schwarz Art.-Nr.: 44590-000 34,90



Navi-Halter mit unserem MediaBag EVO am Tankrucksack



Einfache Befestigung am Tankrucksack



Leichte Verstellung des Winkels



## WUNDERLICH ERSATZ-ZIPPER

Ergonomisch geformt mit Wunderlich-Branding auf Vorder- und Rückseite. Lässt sich sehr gut mit oder auch ohne Handschuhe sicher greifen. Für alle unsere Taschen passend.

*Im Bild evtl. dargestellte weitere Produkte gehören nicht zum Lieferumfang.*

■ schwarz / Stück Art.-Nr.: 20750-000 0,90



**Testen Sie Ihr neues Wunderlich  
Produkt garantiert ohne Risiko!**

Wenn Sie nicht zufrieden sind, können Sie den Artikel innerhalb von **60 Tagen** ab Kaufdatum zurückgeben.





## WUNDERLICH LENKERTASCHE »BARBAG MEDIA WASSERFEST«

Diese Tasche ist eine Weiterentwicklung unserer bisherigen Lenkertasche, mit der wir einen großen Schritt in Richtung Wasserdichtigkeit gemacht haben. Wir haben das Oberteil und die komplette Klappe gegen wasserdichtes PVC-Gewebe ausgetauscht und mit dem Handyfach verschweißt. Damit ist das Mobiltelefon perfekt geschützt.

- ▷ Leicht an-/abnehmbar
- ▷ Sicherer Halt unter allen Bedingungen
- ▷ Version L: Media-Einschub passend für Geräte bis zum Format: 160 x 85 x 10 mm (BxHxT)
- ▷ Version XL: Media-Einschub passend für Geräte bis zum Format: 190 x 105 x 10 mm (BxHxT)
- ▷ Gerät weiter bedienbar
- ▷ Wassergeschützter Kabelzugang
- ▷ Zusatzhalter und Tasche in der Innenklappe
- ▷ Auch leer formstabil
- ▷ Schnellbefestigung am Lenker
- ▷ Wasserabweisende und staubfeste Reißverschlüsse
- ▷ Gepolstert und mit Innenfutter
- ▷ Trage-Gurt
- ▷ Wasserabweisendes, Fluorcarbon imprägniertes Cordura®-Gewebe
- ▷ Taschenklappe aus robustem, wasserfestem PVC-Gewebe mit verschweißtem Einschub
- ▷ Made in Europe
- ▷ 5 Jahre Garantie



Robustes, wasserdichtes PVC-Gewebe



Media-Einschub für unterschiedliche Geräte



Schnellbefestigung am Lenker per hochfestem Klettverschluss



Gepolstert und mit Innenfutter



Zusatzhalter und Tasche in der Innenklappe



E-Connect: wasserabweisender Kabelausgang

Im Bild evtl. dargestellte weitere Produkte gehören nicht zum Lieferumfang.

### F 800 GT

■ schwarz / L	Art.-Nr.: 29870-302	89,90
■ schwarz / XL	Art.-Nr.: 29870-402	99,90

Gerät weiter bedienbar



## WUNDERLICH LENKERTASCHE »BARBAG MEDIA«

- ▷ Leicht an-/abnehmbar
- ▷ Sicherer Halt unter allen Bedingungen
- ▷ Version L: Media-Einschub passend für Geräte bis zum Format: 130 x 70 x 10 mm (BxHxT)
- ▷ Version XL: Media-Einschub passend für Geräte bis zum Format: 155 x 90 x 10 mm (BxHxT)
- ▷ Gerät weiter bedienbar
- ▷ Wassergeschützter Kabelzugang
- ▷ Zusatzhalter und Tasche in der Innenklappe
- ▷ Auch leer formstabil
- ▷ Schnellbefestigung am Lenker
- ▷ Wasser-/staubfeste Reißverschlüsse
- ▷ Gepolstert und mit Innenfutter
- ▷ Trage-Gurt
- ▷ Wasserabweisendes, Fluorcarbon imprägniertes Cordura®-Gewebe
- ▷ Made in Europe
- ▷ 5 Jahre Garantie

Im Bild evtl. dargestellte weitere Produkte gehören nicht zum Lieferumfang.

### F 800 GT

■ schwarz / L	Art.-Nr.: 29870-100	79,90
■ schwarz / XL	Art.-Nr.: 29870-200	89,90

## WUNDERLICH LENKERTASCHE »BARBAG EVO«

Alle Vorzüge des »BarBagMedia«, jedoch ohne Geräte-Einschub.

Im Bild evtl. dargestellte weitere Produkte gehören nicht zum Lieferumfang.

### F 800 GT

■ schwarz	Art.-Nr.: 29870-000	79,90
-----------	---------------------	-------



Media-Version mit Sichtfenster



Schnellbefestigung per hochfestem Klettverschluss



**E-Connect:** wasserabweisender Kabelausgang



Aufnahme für unterschiedliche Gerätegrößen bei »BARBAG MEDIA«



Umhängfunktion durch mitgelieferten Tragegurt



»BarBagEvo«



»BarBagMedia L«



»BarBagMedia XL«



ALLE PRODUKTINFOS AUF WUNDERLICH.DE







## WUNDERLICH SITZBANK- UND GEPÄCKTRÄGER-TASCHE »ELEPHANT«

Multifunktionale Tasche, die schnell entweder auf dem Gepäckträger oder auf dem Soziussitz befestigt werden kann.

- ▷ Wasserabweisendes, Fluorcarbon imprägniertes Cordura®-Gewebe
- ▷ Sitzbank- und Gepäckträger-Tasche »Elephant« für alle BMWs
- ▷ Innovative Schnellbefestigung zum Fixieren auf Sitzbank oder Gepäckträger
- ▷ 8-15 Liter Inhalt (ausziehbar)
- ▷ Außen Gumminetz für Handschuhe etc.
- ▷ Zwei Außentaschen
- ▷ Formstabile Innenverstärkung
- ▷ Geschlossenes Innenfutter
- ▷ Wasser-/staubgeschützte Reißverschlüsse
- ▷ Ergonomischer Tragegriff
- ▷ Made in Europe
- ▷ 5 Jahre Garantie

*Im Bild evtl. dargestellte weitere Produkte gehören nicht zum Lieferumfang.*

### F 800 GT

■ schwarz Art.-Nr.: 44150-000 179,90



Als Sitzbank- oder...



... Gepäckträgertasche einsetzbar



Blaues Innenfutter



Wassergeschützte Reißverschlüsse

### Kundenbewertung



Habe die Taschenpassform vorher an der GS ausprobiert (für solche Dinge lohnt sich immer der Besuch vor Ort). Und bin damit sehr zu frieden. Verschiedene Befestigungsmöglichkeiten zeichnen die flexiblen Einsatzmöglichkeiten der Tasche aus. Tolle Verarbeitung.

*User L.S.*

## WUNDERLICH RACK PACK

Die perfekte Weiterentwicklung unserer bewährten CombiBag-Tasche mit allen Vorzügen und weiteren Pluspunkten!

- ▷ Leichte Beladung dank der Öffnung über die gesamte Länge
- ▷ Absolut wasserdichter Rollverschluss
- ▷ Extrem widerstandsfähiges, 3D-verschweißstes PD 620-Material
- ▷ Hand-Tragegriff
- ▷ Gepolsterter Schulter-Tragegurt
- ▷ Wunderlich Edition
- ▷ 49 Liter Volumen
- ▷ 100% staub- und wasserdicht
- ▷ Abmessungen: (H x B x T) 34 cm x 61 cm x 32 cm
- ▷ 5 Jahre Garantie

*Im Bild evtl. dargestellte weitere Produkte gehören nicht zum Lieferumfang.*

■ schwarz Art.-Nr.: 25180-102 69,90



ALLE PRODUKTINFOS AUF WUNDERLICH.DE

## WUNDERLICH ORGANIZER-TASCHE FÜR KOFFER- UND TOPCASE-DECKEL

Jetzt können auch die Koffer-Deckel praktisch und sinnvoll genutzt werden.

- ▷ Innentasche für alle Koffer und Topcases
- ▷ Hauptfach und zwei Außen-Einsteckfächer
- ▷ Leichte, sichere Befestigung mittels hochfestem Klettverschluss
- ▷ Tasche kann schnell entnommen und wieder eingesetzt werden
- ▷ Hochfestes und abriebsicheres Gewebe
- ▷ Feste Gewebeplatte an der Unterseite
- ▷ Griffiger Zipper
- ▷ 5 Jahre Garantie

*Im Bild evtl. dargestellte weitere Produkte gehören nicht zum Lieferumfang.*

■ schwarz / Stück Art.-Nr.: 44180-000 39,90



Stabile Rückseite mit Klett-Schnellbefestigung



Für Alu- und Kunststoff-Koffer/-Topcase passend



- MADE BY  
WUNDERLICH
- MADE IN  
EUROPE
- GARANTIE  
5  
JAHRE
- WASSER  
ABWEISEND
- CORDURA  
GEWEBE



Wasserabweisendes Cordura®-Gewebe



Haftstarkes Panzerklett für sicheren Halt

## WUNDERLICH TOPCASE-TASCHE »ELEPHANT«

Maßgeschneiderte Topcase Toptasche für alle Original Alu oder Kunststoff-Topcases (mit oder ohne Topcase-Reling) oder das Wunderlich Topcase »EXTREME«

- ▷ Wasserabweisendes, Fluorcarbon imprägniertes Cordura®-Gewebe
- ▷ Maßgeschneiderte Topcase-Tasche für alle Topcases
- ▷ Schnellverschluss für alle Topcases mit Gurt-Ösen oder Topcase-Reling
- ▷ Vier 3M-Zahn-Klett-Pads für alle Topcases ohne Ösen/Reling
- ▷ 12–20 Liter Inhalt (ausziehbar)
- ▷ Außenmaße: ca. 30 x 38 x 12 cm, bzw. 30 x 38 x 20 cm
- ▷ Außen Gumminetz für Handschuhe etc.
- ▷ Formstabile Innenverstärkung
- ▷ Wasser/staubgeschützte Reißverschlüsse
- ▷ Ergonomischer Tragegriff
- ▷ Made in Europe
- ▷ 5 Jahre Garantie

Im Bild evtl. dargestellte weitere Produkte gehören nicht zum Lieferumfang.

### FÜR ALLE TOPCASES

■ schwarz	Art.-Nr.: 44160-000	149,90
-----------	---------------------	--------

## GEPÄCKSACK WASSERDICHT

Wasserdichte Innentasche. Empfehlenswert beim Transport empfindlicher Geräte und/oder bei Dauerregen.

■ blau	Art.-Nr.: 44000-000	9,90
--------	---------------------	------



Vier extrem haftstarke Zahn-Klett-Pads für die sichere Befestigung an allen Topcases ohne Ösen/Reling.

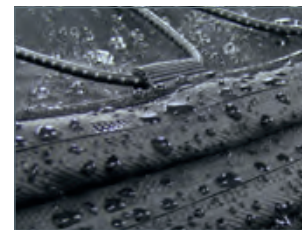

Wassergeschützte Reißverschlüsse und wasserabweisendes Teflon-beschichtetes Cordura®-Gewebe.

### Kundenbewertung



Der Handtascheneratz für "mal eben". Einwandfreier Sitz auf dem BMW-Topcase, rührt und ruckelt sich nicht. Schnell abnehmbar und wieder ansetzbar.

User der Leu



8-15 Liter mit umlaufendem Kompressionsband



Wunderlich Gepäcksack (optional)

## WUNDERLICH BEINTASCHE

Alle Utensilien, die auf dem Motorrad stets »am Mann« oder »an der Frau« sein sollten, finden jetzt in unserer innovativen Beintasche Platz. Dank der einstellbaren Gürtel- und Bein-Schlaufe sitzt sie sicher und bequem am Oberschenkel, ohne zu stören oder einzuengen.

- ▷ Wasserabweisendes, Fluorcarbon imprägniertes Cordura®-Gewebe
- ▷ Wasserabweisende und robuste Reißverschlüsse mit großen Zipperrn
- ▷ Auch leer formstabil
- ▷ Verstellbare Gürtel- und Bein-Schlaufen
- ▷ Bequemer, aber dennoch sicherer und flatterfreier Sitz
- ▷ Maße ca. 26 cm x 19 cm
- ▷ Für rechts und links lieferbar
- ▷ Zusätzliche praktische Außentasche für Handy, Papiere etc.
- ▷ Made in Europe
- ▷ 5 Jahre Garantie

Im Bild evtl. dargestellte weitere Produkte gehören nicht zum Lieferumfang.

■ schwarz / rechts	Art.-Nr.: 44880-000	69,90
■ schwarz / links	Art.-Nr.: 44880-100	69,90

### GÜRTEL

Zur Befestigung der Beintasche wird ein Gürtel benötigt, sollten Sie keinen an Ihrer Hose haben, bieten wir hier eine Alternative. Der Gürtel ist selbstverständlich längeneinstellbar.

Im Bild evtl. dargestellte weitere Produkte gehören nicht zum Lieferumfang.

■ schwarz	Art.-Nr.: 44880-200	6,90
-----------	---------------------	------

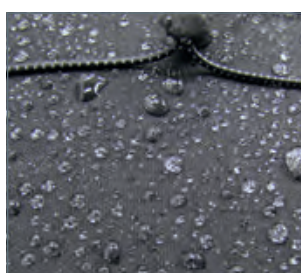

Wasserabweisendes CORDURA®-Gewebe



Flexible Beinschlaufe mit Gummizug



Schnelle Fixierung an der Hüfte



Hochwertige Verarbeitung





MADE BY  
WUNDERLICH

MADE IN  
GERMANY

GARANTIE  
5 JAHRE



Sport-Taschensystem »Street«

## HEPCO&BECKER SPORT-TASCHENSYSTEM »STREET«

- ▷ Eine Gemeinschaftsentwicklung der deutschen Hersteller Held und Krauser
- ▷ Mit symmetrischem Design zur einfachen Montage an den bewährten C-Bow-Trägern
- ▷ Formstabil aus robustem Polyesterstoff mit verstärkter Rückwand
- ▷ Wasserdichte, herausnehmbare Innentaschen und Staufach in Deckelschale
- ▷ Volumen 22 l pro Koffer
- ▷ Enganliegende Tragegriffe und verstärkte Kanten
- ▷ Praktische Tragegurte zum Umhängen
- ▷ Lieferung paarweise
- ▷ L/T/H 42 cm/23 cm/28 cm

Im Bild evtl. dargestellte weitere Produkte gehören nicht zum Lieferumfang.

■ schwarz	Art.-Nr.: 29990-400	199,90
-----------	---------------------	--------

MADE BY  
WUNDERLICH

MADE IN  
GERMANY

GARANTIE  
5 JAHRE



Sport-Taschensystem »Royster«

## HEPCO&BECKER SPORT-TASCHENSYSTEM »ROYSTER«

- ▷ Symmetrische, leichte und unempfindliche Softtasche
- ▷ Integrierter, wasserdichter Innensack aus Polyester
- ▷ Sehr formstabil aus tiefgezogenem EVA-Material
- ▷ Reflektierende Designapplikationen und durchdachte, verdeckte Griffmulde zum einfachen Tragen
- ▷ Integrierte Seitentasche
- ▷ Leichtes, dezentes Haltesystem bitte gesondert bestellen
- ▷ Volumen 22 l pro Koffer
- ▷ TÜV-frei, keine Eintragung nötig
- ▷ Lieferung paarweise
- ▷ L/T/H 45 cm/25 cm/25 cm

Im Bild evtl. dargestellte weitere Produkte gehören nicht zum Lieferumfang.

■ schwarz	Art.-Nr.: 29990-100	249,00
■ SAFE	Art.-Nr.: 29990-200	249,00

MADE BY  
WUNDERLICH

GARANTIE  
5 JAHRE



## GEPÄCKSACK WASSERDICHT

Mit diesem Gepäckbeutel sind Sie auf der absolut sicheren Seite. Egal, ob im Tankrucksack, im Seitenkoffer, beim Camping, im Kanu oder wo auch immer.

- ▷ Wasserdichtes Polyester 75d
- ▷ PU-beschichtet
- ▷ Maße ca. 30cm x 60cm
- ▷ Ca. 30l Inhalt
- ▷ Ultraleicht, nur 75gr, aber abriebfest
- ▷ Dichter, verstärkter Rollverschluss mit Steckschnalle
- ▷ Zusätzlicher Befestigungshaken am Verschluss
- ▷ Speziell abgedichtete Doppelnähte
- ▷ Royalblau, mit Wunderlich-Logo
- ▷ 5 Jahre Garantie

Im Bild evtl. dargestellte weitere Produkte gehören nicht zum Lieferumfang.

■ blau	Art.-Nr.: 44000-000	9,90
--------	---------------------	------

## HEPCO&BECKER SPORT-TASCHENSYSTEM »ORBIT«

- ▷ Aus schwarzem, hochschlagfestem, UV-beständigem Kunststoff
- ▷ Futuristisches Design durch abgesetzte Flächen und hochwertiges, eigenständiges Oberflächenfinish mit Carbonstruktur
- ▷ Neues All-In-One Schlosskonzept: Deckel- und Halteschloss in einem abschließbar
- ▷ 100% wasserdicht
- ▷ Befestigung am originalen Hepco & Becker C-Bow Taschenhalter, lieferbar für mehr als 200 Motorradmodelle
- ▷ Lieferumfang: Koffersatz für rechts und links inkl. Schlüssel und Schließzylinder
- ▷ Volumen 22 l pro Koffer
- ▷ Gewicht 1,8 kg pro Koffer
- ▷ Lieferung paarweise
- ▷ L/T/H 42 cm/22 cm/30 cm

Im Bild evtl. dargestellte weitere Produkte gehören nicht zum Lieferumfang.

■ schwarz	Art.-Nr.: 29990-500	339,00
-----------	---------------------	--------



## HEPCO&BECKER KOFFERTRÄGER SPORT-TASCHENSYSTEM



Fahrzeug	Produkt	Farbe	Art.-Nr.	Preis
F 800 GT	Kofferträger	■ schwarz	34930-000	169,90







# R 1250 RS / R 1200 RS LC

SEITE 223 – 301

ERGONOMIE

–

SCHUTZ

–

FAHRZEUG ELEKTRIK

–

ENDSCHALLDÄMPFER

–

WUNDERLICH SUSPENSION

–

WUNDERLICH DESIGN

–

GEPÄCK





## WUNDERLICH SPOILERAUFSATZ »VARIO-ERGO 3D«

Beseitigt die Probleme der Original-Verkleidungsscheibe durch die jetzt individuell definierbare Abrisskante. Turbulenzen und hierdurch entstehende Geräuscentwicklungen werden deutlich verringert.

- ▷ Individuell (Neigung, Höhe und Nähe zum Fahrer) einstellbarer Spoileraufsatz
- ▷ Verstellbare Haltearme für verspannungsfreien Sitz
- ▷ Optimale Entlastung für Helm und Oberkörper
- ▷ Beseitigt Turbulenzen
- ▷ Schnell an- und abbaubar
- ▷ Sicherer Halt
- ▷ Eloxiertes Aluminium
- ▷ Bruchsichere PMMA-Scheibe
- ▷ Mit ABE
- ▷ Made in Europe
- ▷ 5 Jahre Garantie

*Im Bild evtl. dargestellte weitere Produkte gehören nicht zum Lieferumfang.*

### VARIO-ERGO 3D (BREITE: 235 MM, HÖHE: 90 MM) R 1250 RS

<input type="checkbox"/> transparent	Art.-Nr.: 42350-001	119,90
<input type="checkbox"/> rauch	Art.-Nr.: 42350-002	119,90

### VARIO-ERGO 3D+ (BREITE: 245 MM, HÖHE: 105 MM) R 1250 RS

<input type="checkbox"/> transparent	Art.-Nr.: 42350-101	129,90
<input type="checkbox"/> rauch	Art.-Nr.: 42350-102	129,90

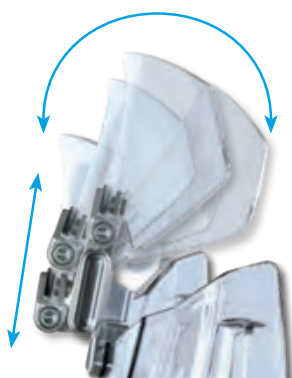

Leichte, stufenlose Verstellung

#### REISE *ride on!* MOTORRAD

»Das höhenverstellbare Element überzeugt durch noch höheren Windschutz und lenkt auch über großgewachsene Fahrer die anströmende Luft nahezu perfekt über den Helm hinweg. Selbst bei Tempo 200 auf der Autobahn lässt es sich mit offenem Visier ohne störende Verwirbelungen dahinflitzen.«

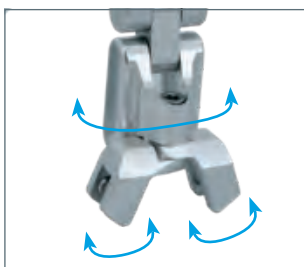

Um 180° drehbar (näher oder weiter zum Fahrer) und verstellbare Haltearme für einen verspannungsfreien Sitz



Gewichtsoptimierter, gefräster Halte-Mechanismus

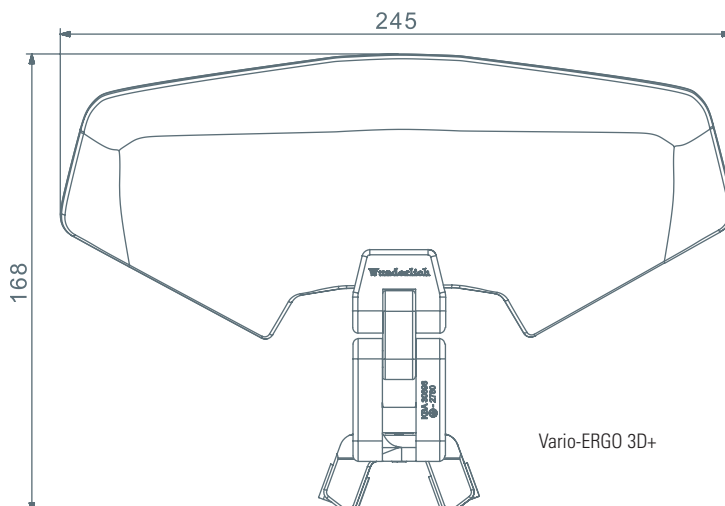

**VARIO-ERGO auf Weltrekordfahrt**

Eine eindrucksvolle Demonstration der Stabilität und Festigkeit unseres Spoileraufsatzes Vario-ERGO lieferte der mehrfache Motorrad-Weltrekordfahrer Elmar Geulen.

Mit einer speziell präparierten, 511 PS starken Suzuki GSX 1300 R Hayabusa stellte der Profi-Rennfahrer auf einem ehemaligen Flugplatz bei Frankfurt einen neuen Geschwindigkeits-Weltrekord für straßenzugelassene Motorräder auf. Dabei wurde eine Geschwindigkeit von 330,43 km/h gemessen.

An der Verkleidungsscheibe des brachialen Vierzylinders war dabei eine Serienversion unseres Spoileraufsatzes Vario-ERGO montiert, um dem Piloten eine optimale Windanströmung angedeihen zu lassen – der perfekte Beweis für die hohe Zuverlässigkeit, einen extrem hohen Wirkungsgrad und vor allem für die enorme Festigkeit und Widerstandsfähigkeit unseres Materials.



Spoileraufsatz »Vario-ERGO 3D« transparent

MADE BY  
WUNDERLICH

MADE IN  
GERMANY

GARANTIE  
5\*  
JAHRE

INKLUSIVE  
ABE  
WUNDERLICH



Spoileraufsatz 3D+



Spoileraufsatz »Vario-ERGO 3D+« rauch



Spoileraufsatz 3D



Windkanaltest zeigt optimale Entlastung des Fahrers, mit original Verkleidungsscheibe in Kombination mit dem Spoileraufsatz





## WUNDERLICH VERKLEIDUNGSSCHEIBE »SPORT«

Sie lassen sich beim Fahren gerne den Wind um die Nase wehen, jedoch ohne lästige Verwirbelungen und legen auf einen optischen Lückenschluss zwischen Scheinwerfern und Armaturen wert? Dann ist unsere Verkleidungsscheibe Sport für Sie die richtige Wahl! Wir haben hier ein richtungsweises Design-Konzept entworfen, das Ihrer RS mit wenigen Handgriffen einen eigenständigen, aggressiven Auftritt gibt und für ehrliche Windverhältnisse sorgt. In den Proportionen die optimale Synthese aus perfektem Design und einem erstaunlich hohen Basisschutz.

- ▷ Ehrliche Windverhältnisse, ohne lästige Verwirbelungen und Turbulenzen in niedriger Stellung
- ▷ Hoher Langstrecken- und Tourenkomfort in hoher Stellung
- ▷ ca. 4cm tiefer als das Original
- ▷ UV- und chemikalienbeständiger PMMA-Kunststoff
- ▷ Mit ABE
- ▷ Made in Europe
- ▷ 5 Jahre Garantie

*Im Bild evtl. dargestellte weitere Produkte gehören nicht zum Lieferumfang.*

### R 1200 RS LC / R 1250 RS (HÖHE: 302 MM)

<input type="checkbox"/> transparent	Art.-Nr.: 43956-201	179,90
<input type="checkbox"/> rauch	Art.-Nr.: 43956-202	179,90

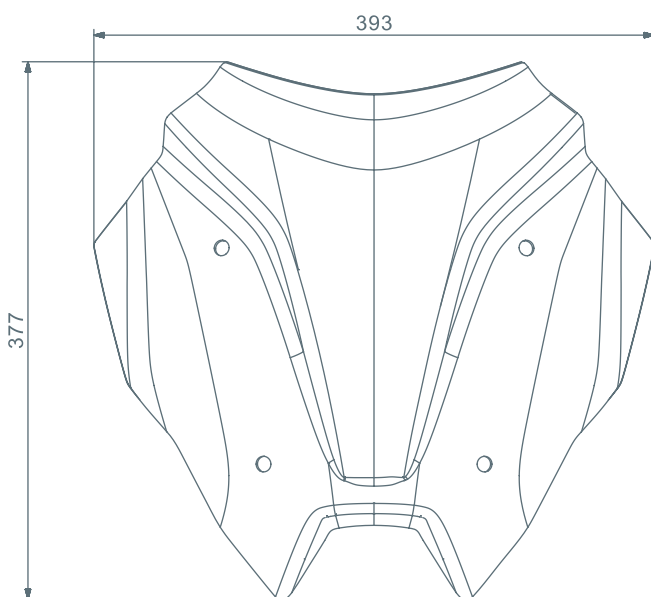

## WUNDERLICH VERKLEIDUNGSSCHEIBE »RS-MARATHON«

Mit dieser Verkleidungsscheibe erhält die sportliche RS einen Witterungsschutz in Tourerqualität. Das sorgt für Entlastung nicht nur auf der Langstrecke.

- ▷ 14 cm höher als das Original
- ▷ Schützt selbst große Fahrer (hochgefahren) bei jeder Geschwindigkeit
- ▷ Optimale Entlastung vom Winddruck für Kopf, Oberkörper und Schultern
- ▷ Deutlich weniger Verwirbelungen
- ▷ Ideale Scheibe für die Langstrecke und alle Jahreszeiten
- ▷ Kratz unempfindlich und bruchstark, optisch rein aus 5 mm starkem PMMA-Kunststoff für optimalen Durchblick
- ▷ Gesamt-Maße (H x B): 555 x 480mm
- ▷ Mit ABE
- ▷ Made in Europe
- ▷ 5 Jahre Garantie

Im Bild evtl. dargestellte weitere Produkte gehören nicht zum Lieferumfang.

### R 1200 RS LC / R 1250 RS (HÖHE: 480 MM)

<input type="checkbox"/> transparent	Art.-Nr.: 43956-111	189,90
<input type="checkbox"/> rauch	Art.-Nr.: 43956-112	189,90



### Kundenbewertung



... Also nach mehreren Ausfahrten entspricht dieses Windschild genau der Beschreibung und erfüllt vollständig meine Erwartungen. Der Fahrtwind ist nicht mehr so gravierend. Obwohl die Originalscheibe von BMW schon sehr gut ist bzw. war, konnte ich mir zuvor auch nicht vorstellen, dass es weitere lästige Windverwirbelungen geben könne. Aber tatsächlich ist es spürbar, dass es noch besser geht. Im Vordergrund sollte jedoch für mich die Optik stehen. Und hier hat die Firma Wunderlich es richtig gut gemacht. Daher gebe ich 5 Sterne für dieses Produkt.

User Axel

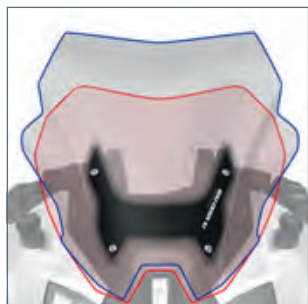

— Wunderlich-Scheibe /  
— Original-Scheibe



tiefe Position



hohe Position







## WUNDERLICH WINDABWEISER »MARATHON-PLUS«

Der Lückenschluss zwischen Tankverkleidung und der Verkleidungsscheibe.

- ▷ Schutz vor Nässe, Kälte und Wind
- ▷ Eliminieren nervende Turbulenzen an Schultern und Armen
- ▷ Insgesamt geringere Windbelastung und Turbulenzen
- ▷ Geringere Unterströmung des Helms (Windströmung die von unten in den Helm drückt)
- ▷ Aus fünf Millimeter starkem, bruchsicherem und kratzfestem PMMA-Kunststoff
- ▷ Einfacher Anbau
- ▷ Inklusive Anbausatz
- ▷ Passend zu allen Scheiben
- ▷ Mit ABE
- ▷ Made in Europe
- ▷ 5 Jahre Garantie

*Im Bild evtl. dargestellte weitere Produkte gehören nicht zum Lieferumfang.*

### R 1200 RS LC / R 1250 RS

<input type="checkbox"/> transparent	Art.-Nr.: 20521-005	189,90
<input type="checkbox"/> rauch	Art.-Nr.: 20521-006	189,90



## SITZBEZUG »COOL COVER«

Dieser Sitzbezug ist die Klimaanlage für Ihren original BMW-Motorradsitz. Die Luft kann während des Fahrens zirkulieren, da der Bezug dreidimensional aufgebaut und acht Millimeter stark ist. Auch bei viel Gewicht lässt es sich nicht vollständig komprimieren: Dadurch ist nicht nur die Luftdurchlässigkeit gesichert, sondern das Gesäß bleibt auch bei Regen trocken.

- ▷ Permanente Kühlung während der Fahrt mit dem Luftstrom zwischen Ihnen und Ihrem Sitz
- ▷ Halten Sie Ihr Gesäss trocken, wenn es regnet
- ▷ Heizt auch bei hellem Sonnenlicht nicht auf – im Gegensatz zu normalen Motorradsitzen
- ▷ UV-beständig
- ▷ Einfach zu Installieren (Klettverschlüsse und Elastische Gummibänder)
- ▷ Leicht waschbar
- ▷ Made in Europe

*Im Bild evtl. dargestellte weitere Produkte gehören nicht zum Lieferumfang.*

### FÜR BMW-ORIGINAL-SITZBANK

<input type="checkbox"/> schwarz / Fahrer	Art.-Nr.: 42721-106	99,90
<input type="checkbox"/> schwarz / Beifahrer	Art.-Nr.: 42721-105	69,90

## WUNDERLICH SITZBÄNKE »AKTIVKOMFORT«

Durchdacht konstruiert, mit vielen innovativen Lösungen. Aufwendig verarbeiteter Schaumstoffkern mit einer völlig neuen Kontur und einmaligem Materialaufbau.

- ▷ Optimierte Gewichtsverteilung
- ▷ Ausgeprägte Hohlkehle zur Steißbein-Entlastung für die Fahrer und Beifahrer Sitzbank bei der Standardhöhe
- ▷ Schaumstoffkern mit geänderter Kontur
- ▷ Schweißhemmendes, griffiges Bezugsmaterial
- ▷ Eigene Grundschale
- ▷ Verklebte und verschweißte Nähte
- ▷ Progressiver Zweischichtaufbau mit weicher Oberschicht und straffem Kern sorgt für eine gleichmäßige Kräfteverteilung
- ▷ Auch in niedriger und hoher Variante erhältlich
- ▷ Made in Germany
- ▷ 5 Jahre Garantie

*Im Bild evtl. dargestellte weitere Produkte gehören nicht zum Lieferumfang.*

### R 1200 RS LC / R 1250 RS

■ schwarz / Fahrer / Standardhöhe	Art.-Nr.: 30900-110	349,00
■ schwarz / Fahrer / Tief / -20 mm	Art.-Nr.: 30900-100	349,00
■ schwarz / Fahrer / Hoch / +30 mm	Art.-Nr.: 30900-120	349,00
■ schwarz / Beifahrer / Standardhöhe	Art.-Nr.: 30900-220	299,00



Fahrer / Hoch



Perfekte Steißbeinentlastung und auch nach vorne sicherer Halt für den Beifahrer und eine noch bessere Rückenabstützung für den Fahrer







## WUNDERLICH LENKERERHÖHUNG »ERGO«

In jeder Hinsicht ein enormer Gewinn an Fahrkomfort und ein verbessertes Handlinggefühl. Durch die verbesserten Neigungsmöglichkeiten des Lenkers kann die Sitzposition nochmals verbessert werden.

- ▷ Erhöhung um 25 mm
- ▷ Besseres Handling und direkteres Fahrgefühl
- ▷ Entspannte, aufrechte Sitzposition
- ▷ Aus dem vollen gefrästes Aluminium
- ▷ Eloxiert
- ▷ Version mit Navi Halterung inklusive der Spezialschrauben zur Aufnahme des originalen Navihalters
- ▷ Mit ABE
- ▷ Made in Germany
- ▷ 5 Jahre Garantie

*Im Bild evtl. dargestellte weitere Produkte gehören nicht zum Lieferumfang.*

### R 1200 RS LC / R 1250 RS

silber / ohne Navi-Halterung	Art.-Nr.: 31000-111	89,90
silber / mit Navi-Halterung	Art.-Nr.: 31000-211	119,90

### WUNDERLICH SPEZIALSCHRAUBEN FÜR LENKERERHÖHUNG MIT NAVI

Mit diesen Spezialschrauben besteht die Möglichkeit, das Original BMW-Navi auch in Kombination mit unserer Lenkererhöhung zu montieren.

- ▷ Set mit vier Spezial-Befestigungsschrauben
- ▷ Aus vergütetem Stahl mit M5 Innengewinde

silber	Art.-Nr.: 31000-200	39,90
--------	---------------------	-------



## WUNDERLICH TOUREN-LENKERUMBAU

Mit diesem Rohrlenkerumbau ersetzen Sie die Stummellenker der RS durch einen ergonomischen, aber dennoch sportlichen konifizierten Rohrlenker. Durch die aufrechtere Sitzposition wird die RS nicht nur wesentlich langstreckentauglicher, das Handling wird auch deutlich agiler.

- ▷ Ergonomisch gekröpfter Lenker für optimale Sitzposition
- ▷ Vorgebohrt zur einfachen Montage der Lenker-Armaturen
- ▷ Konifizierter Alu-Rohrlenker mit 32mm Durchmesser
- ▷ Klemmung bzw. Lenkerböckchen im Lieferumfang enthalten
- ▷ Edles Finish, perlgestrahlt
- ▷ Silberne eloxierte Lenkeraufnahmen. Lenker in Schwarz oder Silber
- ▷ Plug-and-Play-Umbau: keine weiteren Änderungen am Fahrzeug erforderlich
- ▷ Mit ABE
- ▷ Made in Germany
- ▷ 5 Jahre Garantie

*Im Bild evtl. dargestellte weitere Produkte gehören nicht zum Lieferumfang.*

### R 1200 RS LC / R 1250 RS

mit silbernem Lenker	Art.-Nr.: 31000-501	299,00
mit schwarzem Lenker	Art.-Nr.: 31000-502	299,00







bremsen/kuppeln mit nur zwei oder drei Fingern

Leichte Einstellung

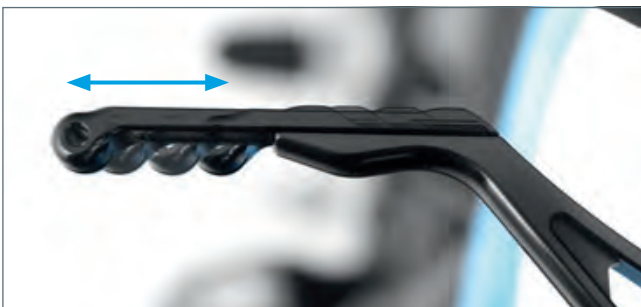

Grifflänge (Abb. oben) und Griffweite (Abb. unten) individuell einstellbar

## WUNDERLICH BREMS- & KUPPLUNGHEBEL EINSTELLBAR »VARIOLEVER«

- ▷ Perfekte Ergonomie und Bedienbarkeit
- ▷ In der Grifflänge und Griffweite optimal einstellbare Brems- und Kupplungshebel
- ▷ Eingefahren mit zwei Fingern zu bedienen
- ▷ In ausgefahrenem Zustand entspricht die Länge dem Serienhandhebel
- ▷ Belastbare Konstruktion: Bei voll ausgefahrenem Hebel sind Kräfte von über 60 kg (!) am äußersten Angriffspunkt übertragbar
- ▷ Hochfestes Aluminium
- ▷ Mit ABE
- ▷ Made in Germany
- ▷ 5 Jahre Garantie

*Im Bild evtl. dargestellte weitere Produkte gehören nicht zum Lieferumfang.*

### R 1200 RS LC / R 1250 RS BREMSHEBEL

■ schwarz	Art.-Nr.: 25750-305	119,90
-----------	---------------------	--------

### KUPPLUNGHEBEL

■ schwarz	Art.-Nr.: 25760-305	119,90
-----------	---------------------	--------

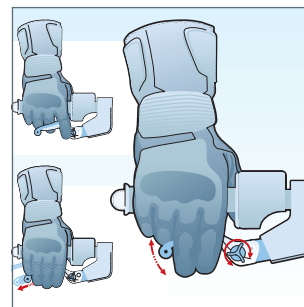

## WUNDERLICH RASTENSYSTEM »VARIO«

Voll einstellbare Komfort-Rastenanlage mit drei wählbaren Radien (+/- 23 mm, +/-30 mm oder +/-50 mm) und 8 individuellen Positionen zur vertikalen und horizontalen Ausrichtung, die um jeweils 45° versetzt angeordnet sind. Sie benötigen Vario-Gelenk als Basis, Vario-Adapter und Vario-Fußraste, die optional mit einem Rastengummi ausgerüstet werden kann. Für Fahrer und Beifahrer geeignet! Hoher Komfort dank individueller Einstellung. Mit ABE. Made in Germany. 5 Jahre Garantie.

Im Bild evtl. dargestellte weitere Produkte gehören nicht zum Lieferumfang.

### 1 VARIO-ADAPTER (ZUR AUFNAHME AM FAHRZEUG) R 1200 RS LC / R 1250 RS

silber / Fahrer / Paar	Art.-Nr.: 31590-100	49,90
schwarz / Fahrer / Paar	Art.-Nr.: 31590-102	49,90

### 2 VARIO-GELENK (ZUR HÖHENANPASSUNG DER FUSSRASTEN) R 1200 RS LC / R 1250 RS

silber / 23 mm / Paar	Art.-Nr.: 25912-000	49,90
schwarz / 23 mm / Paar	Art.-Nr.: 25912-002	49,90
silber / 30 mm / Paar	Art.-Nr.: 25912-030	49,90
schwarz / 30 mm / Paar	Art.-Nr.: 25912-032	49,90
silber / 50 mm / Paar	Art.-Nr.: 25912-050*	49,90
schwarz / 50 mm / Paar	Art.-Nr.: 25912-052*	49,90

### 3 VARIO-FUSSRASTE »EV01« R 1200 RS LC / R 1250 RS

silber / Paar	Art.-Nr.: 25911-001	119,90
schwarz / Paar	Art.-Nr.: 25911-002	119,90

### 4 VARIO-RASTENGUMMI »EV01« R 1200 R LC / R 1250 R

schwarz / Paar	Art.-Nr.: 25913-002	19,90
----------------	---------------------	-------

### 5 WUNDERLICH FUSSBREMSHEBEL TIEFERLEGUNG R 1200 RS LC / R 1250 RS

Art.-Nr.: 31430-313	9,90
---------------------	------

\* nur für Beifahrer passend



Fußrasten »EV01« Fahrer



Voller 360° Einstellbereich (8 Positionen bei 45° Teilung)



Für große ...



... und kleine Fahrer einstellbar

**Testen Sie Ihr neues Wunderlich Produkt garantiert ohne Risiko!**

Wenn Sie nicht zufrieden sind, können Sie den Artikel innerhalb von **60 Tagen** ab Kaufdatum zurückgeben.

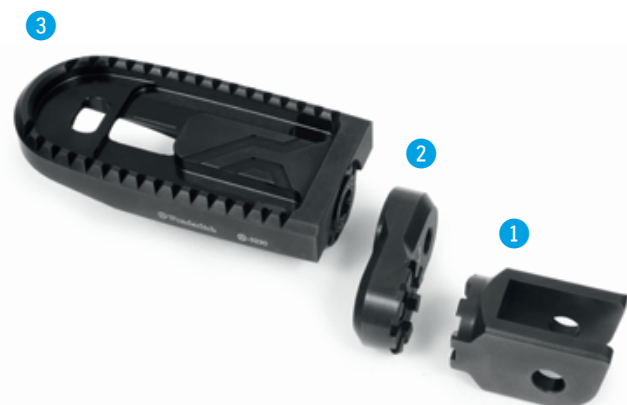

VARIO-Rastengummi »EV01«



VARIO-Gelenk »EV01«: 50 / 30 / 23 mm



Fußbremshebel Tieferlegung



Wunderlich Vario-Fußraste am Beispiel der R 1200 LC Adv.







## WUNDERLICH BEIFAHRER-RASTENVERLEGUNG

Die Tieferverlegung entkrampft die Knie und sorgt für eine entspannte und bequeme Sitzposition, die auch bei längeren Etappen keine »Haltungsschäden« hinterlässt. Am Originalhalter muss nichts geändert werden, keine Funktion wird beeinträchtigt und auch die BMW-Systemkoffer passen weiter ohne Einschränkung.

- ▷ ca. 45 Millimeter tiefer
- ▷ CNC gefrästes Aluminium
- ▷ Mit ABE
- ▷ Made in Germany
- ▷ 5 Jahre Garantie

*Im Bild evtl. dargestellte weitere Produkte gehören nicht zum Lieferumfang.*

### R 1200 RS LC / R 1250 RS

silber	Art.-Nr.: 31430-101	199,90
--------	---------------------	--------



Touring-Version

OffRoad-Version



## WUNDERLICH SCHALTHEBEL-VERGRÖßERUNG

Der Schalthebel ist vielen zu kurz geraten und zu dünn. Die Vergrößerung wird einfach über das Gummi geschoben und sitzt mit einer festen Klemmung.

- ▷ Diese Vergrößerung wird einfach über das Gummi des Schalt- oder Bremshebels geschoben
- ▷ Sicherer Sitz durch feste Klemmung
- ▷ Schalthebel wird größer und ist somit besser zu erreichen
- ▷ Erhöhung der aktiven und passiven Sicherheit
- ▷ Aus Alu gedreht und gefräst, eloxiert
- ▷ Ca. 6 mm größerer Umfang und 10 mm länger
- ▷ Leichter Anbau
- ▷ Made in Germany
- ▷ 5 Jahre Garantie

*Im Bild evtl. dargestellte weitere Produkte gehören nicht zum Lieferumfang.*

### R 1200 RS LC / R 1250 RS

OffRoad-Version	Art.-Nr.: 26230-001	29,90
Touring-Version	Art.-Nr.: 35440-001	29,90



## WUNDERLICH BREMSHEBEL-VERGRÖßERUNG

Im Original ist die Fußauflagefläche des Bremshebels leider etwas klein geraten und stellt nicht selten ein Sicherheitsrisiko dar. Ein Abrutschen oder der Tritt ins Leere gehören mit dieser Bremshebel-Vergrößerung der Vergangenheit an. Integriertes Design, veredelt den Hebel mit einer sportlichen Note.

- ▷ Wesentlich größere Auflagefläche
- ▷ Bremshebel kann nicht mehr verfehlt werden
- ▷ Sicheres Bremsen ohne Abrutschen
- ▷ Kein Hängenbleiben mit profilierten Stiefeln
- ▷ Aus Aluminium gefräst mit griffiger, verzahnter Oberfläche
- ▷ Inkl. Befestigungsmaterial
- ▷ Eloxiert
- ▷ Made in Germany
- ▷ 5 Jahre Garantie

*Im Bild evtl. dargestellte weitere Produkte gehören nicht zum Lieferumfang.*

### R 1200 RS LC / R 1250 RS

silber	Art.-Nr.: 39780-101	49,90
--------	---------------------	-------



## WUNDERLICH AUFBOCKGRIFF KLAPPBAR

Dieser ausklappbare Aufbockgriff erleichtert das Aufbocken auch einer voll beladenen Maschine.

- ▷ Optimale Hebelverhältnisse
- ▷ Abrutschsicherer, geriffelter Griff
- ▷ Schnell-Klappmechanismus mit einrastender, federunterstützter Kugelfalle
- ▷ Verschleißfreie, leichtgängige Polyamid-Lagerung
- ▷ CNC-gefräste Aufnahme
- ▷ Schwarz/silber eloxiert
- ▷ Leichter Anbau
- ▷ 5 Jahre Garantie
- ▷ Made in Germany

*Im Bild evtl. dargestellte weitere Produkte gehören nicht zum Lieferumfang.*

### R 1200 RS LC / R 1250 RS

silber	Art.-Nr.: 20540-101	129,90
schwarz	Art.-Nr.: 20540-102	129,90

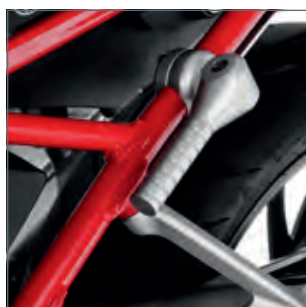





## WUNDERLICH COCKPIT-BLENDSCHUTZ

Diese Instrumentenabdeckung veredelt das gesamte Cockpit nachhaltig und verhindert Sonnenspiegelungen auf den Instrumenten sowie das Ausbleichen.

- ▷ Bessere Ablesbarkeit der Instrumente bei Sonnenschein
- ▷ Optische Aufwertung
- ▷ Schutz vor dem Ausbleichen des Cockpits
- ▷ Einfache Montage durch Aufklicken
- ▷ Komplettes Element für das gesamte Cockpit
- ▷ 5 Jahre Garantie
- ▷ Made in Germany

*Im Bild evtl. dargestellte weitere Produkte gehören nicht zum Lieferumfang.*

### R 1200 RS LC

■ schwarz	Art.-Nr.: 21081-002	39,90
-----------	---------------------	-------



Instrumentenschirm an Connectivity Display

## WUNDERLICH BLEND- & COCKPITSCHUTZ

Mit diesem hochwertigen Blendschutz für das BMW Kombiinstrument bleibt das Display auch bei tief stehender Sonne sehr gut lesbar.

- ▷ Veredelt das gesamte Cockpit nachhaltig
- ▷ Minimiert Sonnenspiegelungen auf den Instrumenten
- ▷ Verhindert Ausbleichen und Beschädigung des Instrumenten-Gehäuses und -Glases
- ▷ Einfache Montage durch aufklicken
- ▷ Made in Germany
- ▷ 5 Jahre Garantie

*Im Bild evtl. dargestellte weitere Produkte gehören nicht zum Lieferumfang.*

### R 1250 RS CONNECTIVITY DISPLAY

■ schwarz	Art.-Nr.: 21083-002	29,90
-----------	---------------------	-------



## PANZERGLAS DISPLAYSCHUTZ FÜR CONNECTIVITY DISPLAY

- ▷ Hergestellt aus qualitativ hochwertigem, speziell gehärtetem und bruchsicherem Glas
- ▷ Extrem kratzfest
- ▷ Unempfindlich gegenüber Fingerabdrücken, Benzin, Fett, etc.
- ▷ Einfache Montage ohne den Einschluss von Luftblasen, Staub oder ähnlichem
- ▷ Perfekte Passform
- ▷ Einfache Montage
- ▷ Bombenfester, dauerhafter Halt auch bei Höchstgeschwindigkeit und grobem Gelände
- ▷ Lässt sich rückstandslos wieder entfernen
- ▷ Lieferumfang:
  - ▷ 1 x Displayschutz aus gehärtetem Glas
  - ▷ 1 x Alkohol-Reinigungstuch
  - ▷ 1 x Wildleder-Poliertuch
  - ▷ 1 x Entstaubungsstreifen
  - ▷ 1 x Mehrsprachige Anleitung

Im Bild evtl. dargestellte weitere Produkte gehören nicht zum Lieferumfang.

### FÜR CONNECTIVITY DISPLAY

<input type="checkbox"/> transparent	Art.-Nr.: 45191-000	29,90
<input type="checkbox"/> transparent / »ANTI-GLARE«	Art.-Nr.: 45191-100	29,90



Connectivity Display



ALLE PRODUKTINFOS AUF WUNDERLICH.DE

## DISPLAYSCHUTZFOLIEN

- ▷ Leicht zu montierende Displayschutzfolien
- ▷ Schützt zuverlässig vor Kratzern durch Schlüssel, Schlüsselbund und anderen harten Gegenständen
- ▷ 1x Ultra-Clear: Schutz bei uneingeschränktem Durchblick
- ▷ 1x Anti-Glare: Schutz und Minderung von Reflexionen durch eine matte Oberfläche
- ▷ Genaue Passform: Kein Zuschneiden notwendig
- ▷ Werterhalt Ihrer BMW: Das Display ist bestens geschützt
- ▷ Abgenutzte Folien lassen sich sicher und unkompliziert lösen und durch eine neue ersetzen

Im Bild evtl. dargestellte weitere Produkte gehören nicht zum Lieferumfang.

### R 1250 RS CONNECTIVITY DISPLAY

<input type="checkbox"/> transparent	Art.-Nr.: 45190-300	14,90
--------------------------------------	---------------------	-------

### R 1200 RS LC STANDARD DISPLAY

<input type="checkbox"/> transparent	Art.-Nr.: 45190-400	14,90
--------------------------------------	---------------------	-------



Connectivity Display

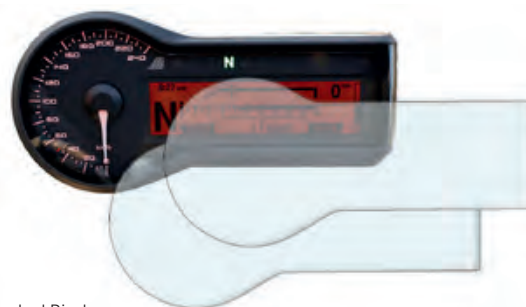

Standard Display



NEU!

MADE BY  
WUNDERLICHMADE IN  
EUROPEGARANTIE  
5  
JAHRE

## WUNDERLICH VENTILDECKEL- & ZYLINDERPROTEKTOREN »EXTREME«

- ▷ Zuverlässiger Schutz der Ventildeckel gegen die Folgen von Steinschlag, gegen Schäden durch Umfaller oder beim Rangieren
- ▷ Präzise gefertigt, konturgenau mit geringem Spaltmaß
- ▷ Aus strapazierfähigem, schlagfestem Spezialkunststoff
- ▷ Konstruktiv integrierte stoßabsorbierende Segmente
- ▷ Vermeidung von Kraftspitzen durch gleichmäßiges Verteilen auftretender Kräfte auf mehrere Segmente
- ▷ Edelstahl einlage, als Schutz gegen das Durchschleifen des Ventildeckels im Falle eines Sturzes
- ▷ Vermeiden Sekundärschäden
- ▷ Integriertes Design, das sich ins Layout des Motorrads einfügt
- ▷ Komplett mit Montagekit
- ▷ Werkstoff: Hochwertiger, schlagfester, glasfaserverstärkter Kunststoff, präzise gefertigt mit integrierten stoßabsorbierenden Segmenten, Edelstahl einlage als Verschleißschutz
- ▷ Wunderlich Design. Integriert und funktional.
- ▷ Made in Europe
- ▷ 5 Jahre Garantie

*Im Bild evtl. dargestellte weitere Produkte gehören nicht zum Lieferumfang.*

### R 1250 RS

■ schwarz / Satz	Art.-Nr.: 35613-002*	199,90
------------------	----------------------	--------

\* unsere Ventildeckel- & Zylinderprotektoren passen nur mit den BMW Standard Ventildeckeln



Youtube Link  
Ventildeckel-  
& Zylinder-  
protektoren  
»EXTREME«



## WUNDERLICH VENTILDECKEL- & ZYLINDERPROTEKTOREN

Die Lebensversicherung für die extrem bruchgefährdeten Boxer-Ventildeckel! Wir wollen jedoch den Schaden unter allen Bedingungen verhindern und haben einen in allen Belangen optimalen Schutz der Ventildeckel und der empfindlichen Befestigungsgewinde im Zylinder entwickelt.

- ▷ Sicherer Schutz bei Schlägen, Stürzen und Umfallen
- ▷ Durchschleifen der Ventildeckel nahezu unmöglich
- ▷ Schutz der Befestigungsgewinde im Zylinderkopf
- ▷ Optimale Kraftverteilung
- ▷ Keine Schrauben etc. im vorderen Aufschlagbereich
- ▷ 10 mm starke, austauschbare Schleifpads
- ▷ Eloxiertes Aluminium
- ▷ Leichter Anbau
- ▷ Schutz rechts und links
- ▷ Inklusive komplettem Anbausatz
- ▷ Made in Germany
- ▷ 5 Jahre Garantie

Im Bild evtl. dargestellte weitere Produkte gehören nicht zum Lieferumfang.

### R 1200 RS LC

■ schwarz / Satz	Art.-Nr.: 35610-102	249,00
■ silber / Satz	Art.-Nr.: 35610-101	249,00

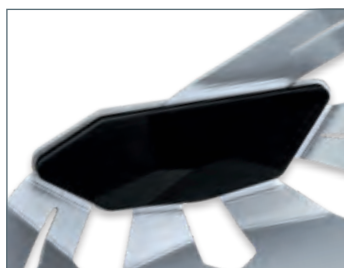

**Innere Werte**  
Ein formschlüssiger Elastomer-  
dämpfer verteilt und absorbiert  
sicher alle auftretenden Kräfte  
In dieser Form einmalig

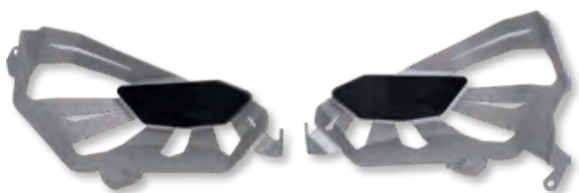

Rundumschutz – auch an der Ventildeckel-Unterseite



### Schadensbegrenzung

In der Entwicklungsgeschichte unserer Ventildeckelschützer, haben wir auch die Befestigung an den Ventildeckel-Schrauben getestet. Dies hatte zur Folge, dass die Schrauben bei einem Sturz verbogen wurden und das Gewinde ausgerissen ist. Daher befestigen wir unsere Ventildeckelschützer hinter den Zylindern aufwendig an sicheren Motor-Aufnahmepunkten.

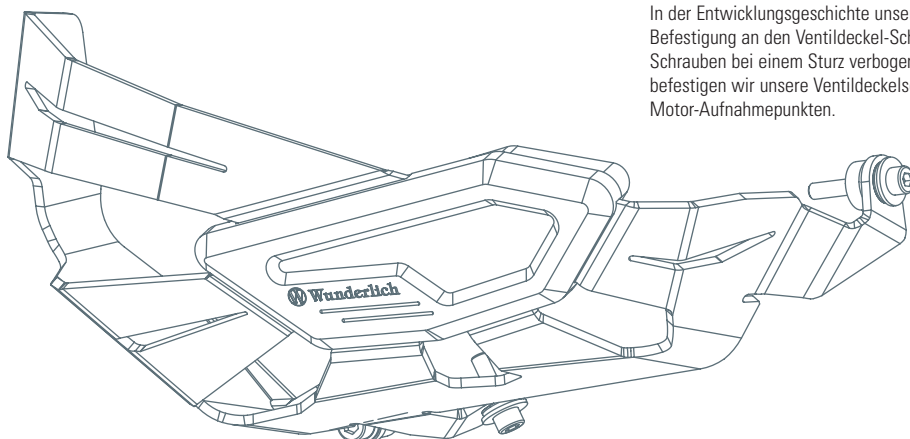





## WUNDERLICH VENTILDECKEL- & ZYLINDERPROTEKTOREN »DAKAR«

- ▷ Schlanker, kompakter Schutz
- ▷ Sicherer Schutz bei Schlägen, Stürzen und Umfallern und zusätzlicher Schutz bei montierten Schutzbügeln
- ▷ Schutz der Befestigungsgewinde im Zylinderkopf
- ▷ Optimale Kraftverteilung durch Gummidämpfung
- ▷ Keine Schrauben etc. im vorderen Aufschlagbereich
- ▷ Zündkerzen etc. weiterhin leicht erreichbar
- ▷ Leichter Anbau
- ▷ Made in Germany
- ▷ 5 Jahre Garantie

*Im Bild evtl. dargestellte weitere Produkte gehören nicht zum Lieferumfang.*

### R 1200 RS LC

■ schwarz / Satz	Art.-Nr.: 35612-002	199,90
■ silber / Satz	Art.-Nr.: 35612-001	199,90



### Kundenbewertung



Saubere und präzise Verarbeitung, exakte Passform, leichte Montage mit übersichtlicher Montageanleitung und sieht auch noch gut aus.

*User TomCat60*



**Innere Werte** – Ein Elastomerdämpfer verteilt und absorbiert sicher alle auftretenden Kräfte. In dieser Form einmalig.

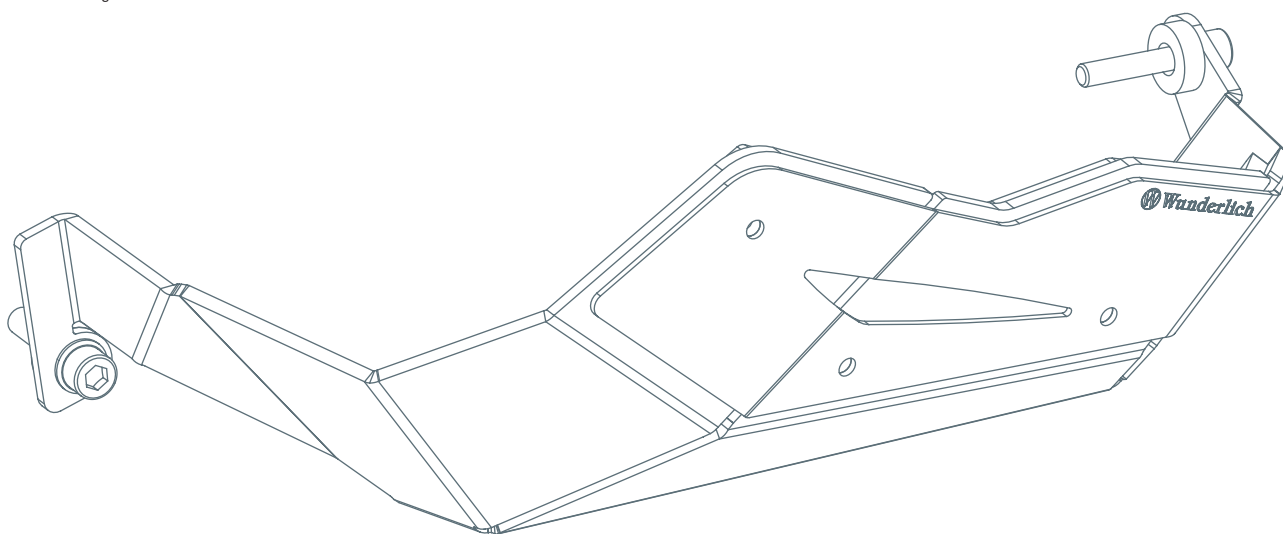





NEU!

MADE BY  
WUNDERLICHMADE IN  
EUROPEGARANTIE  
5  
JAHRE

## WUNDERLICH MOTORSCHUTZCOVER »EXTREME«

Die vordere Motorabdeckung der BMW Boxermotoren wird unter Kennern passenderweise kurz »Die Heldenbrust« genannt. Diese Motorabdeckung ist Steinschlag, Gischt und Straßenschmutz, die vom Vorderrad aufgewirbelt werden, sowie dem Sturm auf der Autobahn ausgesetzt. Zum Schutz der Abdeckung haben wir unser konturgenau gefertigtes Motorschutzcover aus zähem, schlagfestem und strapazierfähigem Kunststoff entwickelt und aufwendig gestaltet. Die Bauteilform sorgt zusätzlich für eine hohe mechanische Stabilität, bei geringem Gewicht. Das Motorschutzcover ist mit der 4-Punkt-Befestigung konstruktiv integriert und wertet das Motordesign zusätzlich auf.

- ▷ Maximaler, zuverlässiger Schutz für die vordere Motorabdeckung gegen die Folgen aufgewirbelter Steine, Gischt und Straßenschmutz
- ▷ Die durchdachte Bauteilform sorgt zusätzlich für hohe mechanische Stabilität, bei geringem Gewicht
- ▷ Aufwertung des Motordesigns
- ▷ Korrosionsfrei
- ▷ Optimale konstruktive Integration mit einer sicheren 4-Punkt-Befestigung
- ▷ Einfache Montage mit wenigen Handgriffen
- ▷ Werkstoff: Hochwertiger, zäher, schlagfester, strapazierfähiger und formstabiler Kunststoff, präzise konturgenau gefertigt
- ▷ Kleine Serien. Von Hand gemacht.
- ▷ Wunderlich Design. Integriert und funktional.
- ▷ 60 Tage Rückgaberecht
- ▷ Made in Europe
- ▷ 5 Jahre Garantie

*Im Bild evtl. dargestellte weitere Produkte gehören nicht zum Lieferumfang.*

### Testen Sie Ihr neues Wunderlich Produkt garantiert ohne Risiko!

Wenn Sie nicht zufrieden sind, können Sie den Artikel innerhalb von **60 Tagen** ab Kaufdatum zurückgeben.

#### R 1200 RS LC / R 1250 RS

■ schwarz	Art.-Nr.: 42772-002	99,90
-----------	---------------------	-------



## WUNDERLICH MOTORSCHUTZ »DAKAR«

Der Motorschutz »DAKAR« ist die zuverlässige Lebensversicherung für die Unterseite des Boxermotors. Er wird unkompliziert an den Original-Aufnahmepunkten befestigt und schützt durch seine ausgeklügelte dreidimensionale Form nicht nur den Motor, sondern auch eine großen Teil der Krümmer und des Sammlers.

- ▷ Vorne und seitlich hochgezogen und dreidimensional angewinkelt, was ein Hängenbleiben unmöglich macht
- ▷ Zum Schutz des Sammlers nach hinten verlängert
- ▷ Keine Einschränkung der Bodenfreiheit im Vergleich zum Original-Schutz
- ▷ 4 mm starkes Aluminium
- ▷ Schlankes Design bei hoher Schutzwirkung
- ▷ Keine Änderungen am Fahrzeug notwendig, leichter An- u. Abbau
- ▷ Alle Wartungsarbeiten sind ohne Demontage möglich
- ▷ Lieferung mit komplettem Anbausatz
- ▷ 5 Jahre Garantie
- ▷ Made in Germany

*Im Bild evtl. dargestellte weitere Produkte gehören nicht zum Lieferumfang.*

### R 1200 RS LC

silber / Satz Art.-Nr.: 26851-001\* 219,00

\* nicht kompatibel mit original Motorspoiler





NEU!



## WUNDERLICH MOTORSCHUTZBÜGEL

Der Motorschutzbügel ist aus 25-Millimeter Präzisions-Edelstahlrohr gefertigt. Die Rohrsegmente sind auf CNC Rohrbiegemaschinen geformt und anschließend sauber verschweißt. Optisch integriert sich der Schutzbügel in das Design des Motorrads und unterstreicht sein markantes Erscheinungsbild.

- ▷ Gleichmäßige Verteilung der Kräfte auf 3 Aufnahmepunkte pro Fahrzeugseite
- ▷ Perfekter Schutz von Zylindern, Ventildeckeln, beiden Lambdasonden
- ▷ Maximaler Schutz kombiniert mit minimalem Gewicht
- ▷ Verlauf der Bügel exakt auf den der Krümmer und die Linie des Boxers abgestimmt
- ▷ Keine Beeinträchtigung der Bodenfreiheit
- ▷ Plug-n-Play-Passform: unkomplizierte Montage inklusive ausführlicher Anbauanleitung
- ▷ Werkstoff: Hochwertiger Edelstahl mit hoher Zugfestigkeit und Bruchdehnung
- ▷ Rohrdurchmesser: 25 Millimeter
- ▷ Keine ABE notwendig
- ▷ Made in Germany
- ▷ 5 Jahre Garantie

*Im Bild evtl. dargestellte weitere Produkte gehören nicht zum Lieferumfang.*

### R 1250 RS

■ VA	Art.-Nr.: 26442-000	289,00
■ VA schwarz	Art.-Nr.: 26442-002	289,00
□ VA weiß	Art.-Nr.: 26442-004	289,00
■ VA blau	Art.-Nr.: 26442-005	289,00

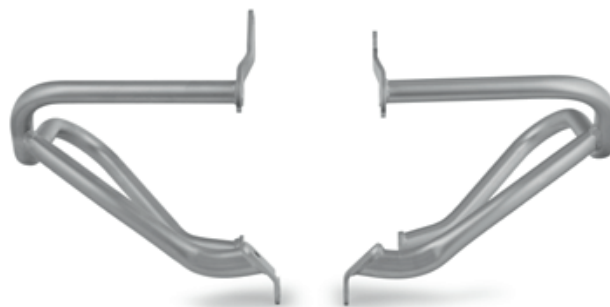

**Wunderlich**<sup>®</sup>  
complete your BMW.

## WUNDERLICH MOTORSCHUTZBÜGEL

Der Motorschutzbügel schützt nicht nur zuverlässig die Zylinder und Ventildeckel, sondern auch die beiden Lambdasonden. Das Rundumschutzkonzept erhöht die passive Sicherheit und damit die Freude beim Fahren. Im Falle eines Sturzes oder Umfallers werden die wirkenden Kräfte optimal über die Schutzbügelstruktur auf die belastbaren Aufnahmepunkte verteilt, sodass Kraftspitzen vermieden werden.

- ▷ Sicherer, leichter und wartungsfreundlicher Schutzbügel
- ▷ Schutz der Zylinder, Ventildeckel und Lambdasonden
- ▷ Gleichmäßige Verteilung der Kräfte auf 6 Punkte mit optionaler Verbindungs-Strebe
- ▷ Als Beinauflage geeignet
- ▷ Perfekte Passform und minimales Gewicht
- ▷ Edelstahl-Version: Glasperlengestrahlt und elektropliert
- ▷ Stahl-Version: pulverbeschichtet schwarz, rot und blau

Im Bild evtl. dargestellte weitere Produkte gehören nicht zum Lieferumfang.

### R 1200 RS LC

VA	Art.-Nr.: 26440-600	289,00
schwarz	Art.-Nr.: 26440-602	259,00
rot	Art.-Nr.: 26440-604	259,00
blau	Art.-Nr.: 26440-606	259,00

## WUNDERLICH VERBUND-STREBE

- ▷ Verbund-Strebe zwischen beiden Schutzbügelseiten
- ▷ Minimales Gewicht
- ▷ Gleichmäßige Verteilung der Kräfte

Im Bild evtl. dargestellte weitere Produkte gehören nicht zum Lieferumfang.

### R 1200 RS LC

VA	Art.-Nr.: 26441-205	39,90
schwarz	Art.-Nr.: 26441-202	39,90
rot	Art.-Nr.: 26441-204	39,90
blau	Art.-Nr.: 26441-206	39,90



Optimale Kräfteverteilung durch Verbundstrebe







R 1250 RS



## WUNDERLICH MOTOR-SCHUTZBÜGEL »SPORT«

Dem Boxer auf den Leib geschneidert, bewahrt er die RS im Falle eines Falles sicher und zuverlässig vor aufwendigen und teuren Reparaturen, ordnet sich jedoch optisch dezent in die Linie des Boxers ein.

- ▷ Sicherer, leichter und formschöner Schutzbügel
- ▷ Zuverlässiger Schutz der Zylinder und der Ventildeckel
- ▷ Gleichmäßige Verteilung der Kräfte
- ▷ Perfekte Passform
- ▷ Größtmögliche Schräglagenfreiheit
- ▷ Minimales Gewicht
- ▷ Gebogenes Präzisions-Stahlrohr
- ▷ Pulverbeschichtet
- ▷ Integriertes Design

*Im Bild evtl. dargestellte weitere Produkte gehören nicht zum Lieferumfang.*

### R 1250 RS

<input checked="" type="checkbox"/> schwarz	Art.-Nr.: 31740-302	239,00
<input type="checkbox"/> weiß	Art.-Nr.: 31740-304	239,00

### R 1200 RS LC

<input checked="" type="checkbox"/> schwarz	Art.-Nr.: 31740-202	239,00
<input checked="" type="checkbox"/> anthrazit	Art.-Nr.: 31740-203	239,00
<input checked="" type="checkbox"/> rot	Art.-Nr.: 31740-207	239,00
<input checked="" type="checkbox"/> blau	Art.-Nr.: 31740-208	239,00



## WUNDERLICH SCHUTZBÜGELSCHLEIFPAD

- ▷ Schleifpads aus hoch widerstandsfähigem Kunststoff
- ▷ Klemmung aus Aluminium
- ▷ Auf nahezu allen Schutzbügeln und Tankschutzbügeln montierbar (Durchm. 25mm)
- ▷ Edle Anmutung, gelungenes Design
- ▷ Einfache Montage
- ▷ Lieferung paarweise für beide Seiten
- ▷ Breite/Höhe/Länge: 47mm/37mm/145mm
- ▷ Made in Germany
- ▷ 5 Jahre Garantie

Im Bild evtl. dargestellte weitere Produkte gehören nicht zum Lieferumfang.

### FÜR ALLE SCHUTZBÜGEL

■ schwarz Art.-Nr.: 35833-002 69,90

#### Kundenbewertung



Hochwertiges Teil mit sehr guter Passform. Schleifpad war leicht zu montieren, auch ohne Demontage des Sturzbügels. Passt sehr gut zum Style meines Motorrads. Gefällt mir, muss aber jeder nach seinem Geschmack entscheiden. Ist seinen Preis wert.

User Roadrunner 58



## WUNDERLICH ACHS-SCHUTZPADS »DOUBLESHOCK«

Halten nun auch die Gabel auf sicherer Distanz zum Teer, verhindern nachhaltig enorme Schäden.

- ▷ Effektiver Schutz der Gabel
- ▷ Ideale Kombination zu Sturz-Bügel-/Pads, da sich das Fahrzeug in der »Gleitphase« nun auch über die Achspads abstützt
- ▷ Schutz gegen Schlag- und Schleifschäden
- ▷ Rennsport-Design für geringe Reibungswiderstände und Scherkräfte
- ▷ Hochbelastbarer Spezial-Kunststoff
- ▷ Sichere Befestigung
- ▷ Einfache Montage
- ▷ Komplett mit Anbausatz
- ▷ Made in Germany
- ▷ 5 Jahre Garantie

Im Bild evtl. dargestellte weitere Produkte gehören nicht zum Lieferumfang.

### R 1200 RS LC / R 1250 RS

■ schwarz Art.-Nr.: 42152-102 69,90







Für Endantriebs-Gelenk



Für Nabentunnel (inkl. beidseitiger Nabens-Abdeckung)

## WUNDERLICH KARDAN-SCHUTZPAD »DOUBLESHOCK«

Diese schon im Rennsport bewährten Sturzpads halten den Teer auf sicherer Distanz und verhindern hohe Schäden am teuren Kardan.

- ▷ Effektiver Schutz für Kardan und Endantrieb
- ▷ Doppelter Schutz gegen Schlag- (eingearbeitete Dämpferschicht) und Schleifschäden
- ▷ Rennsport-Design für geringe Reibungswiderstände/ Scherkräfte bei Stürzen/Fahrbahnkontakt und für einen progressiv zunehmenden Reibungswiderstand bei längerem Schleifkontakt
- ▷ Hochbelastbarer Spezial-Kunststoff
- ▷ Leichter Anbau
- ▷ Made in Germany
- ▷ 5 Jahre Garantie

*Im Bild evtl. dargestellte weitere Produkte gehören nicht zum Lieferumfang.*

### R 1200 RS LC / R 1250 RS FÜR ENDANTRIEBS-GELENK

■ schwarz	Art.-Nr.: 20350-002	49,90
-----------	---------------------	-------

### FÜR NABENTUNNEL (INKL. BEIDSEITIGER NABEN-ABDECKUNG)

■ silber/schwarz	Art.-Nr.: 42150-000	119,90
■ schwarz/schwarz	Art.-Nr.: 42150-002	119,90
■ titan/schwarz	Art.-Nr.: 42150-003	119,90



#### Kundenbewertung



Hat – leider – sehr gut funktionieren müssen...Was soll ich sagen, hat seine Funktion erfüllt! Mopped noch ganz, Schutz wird wieder neu gekauft.

User Tino



## WUNDERLICH KARDAN-SCHUTZBLECH

Der perfekte Schutz für das Kardangehäuse Ihrer BMW! Unser Kardan-Schutz sitzt unter dem Hinterachs-Antrieb und schützt das Kardangehäuse und das Kardangelenk vor Steinschlägen von unten, falls man dem Asphalt einmal näher kommt als gewollt.

- ▷ Verhindert zuverlässig die Beschädigung des Leichtmetallgehäuses
- ▷ Einfache Anbringung ohne Änderungen am Fahrzeug
- ▷ Schlanke, angepasste Konstruktion
- ▷ Unauffällige Konstruktion, hohe Wirkung
- ▷ Edelstahl inkl. Moosgummieinlage
- ▷ Hoher Schutz im On- und Offroad-Bereich
- ▷ Made in Germany
- ▷ 5 Jahre Garantie

*Im Bild evtl. dargestellte weitere Produkte gehören nicht zum Lieferumfang.*

### R 1200 RS LC / R 1250 RS

■ schwarz Art.-Nr.: 20351-002 129,90



## KARDANSCHUTZ »LEVER-GUARD«

- ▷ Crash-Schutz für den Endantrieb und Kardan
- ▷ Hybridkonstruktion: elastischer Stahlkern mit dickwandiger Polymerbeschichtung
- ▷ absorbiert Fallenergie und verhindert die Beschädigung und den Bruch des Antriebs
- ▷ Leichter Anbau

*Im Bild evtl. dargestellte weitere Produkte gehören nicht zum Lieferumfang.*

### R 1200 RS LC / R 1250 RS

■ schwarz Art.-Nr.: 20360-102 99,90







## WUNDERLICH STELLMOTOR SCHUTZ FÜR AUSPUFF-KLAPPENSTEUERUNG

- ▷ Schutz des frei liegenden Stellmotors vor Steinschlag und Verschmutzung
- ▷ Rahmenlücke wird optisch verschlossen
- ▷ Robustes Befestigungssystem
- ▷ Eloxiertes Aluminium
- ▷ Leichter Anbau
- ▷ Made in Germany
- ▷ 5 Jahre Garantie

*Im Bild evtl. dargestellte weitere Produkte gehören nicht zum Lieferumfang.*

### R 1200 RS LC

■ schwarz	Art.-Nr.: 26930-202	29,90
-----------	---------------------	-------



## WUNDERLICH ANLASSERSCHUTZ

- ▷ Schutz vor Steinschlag und Verschmutzung
- ▷ Verdeckt den Anlasser
- ▷ Rahmenlücke wird optisch verschlossen
- ▷ Eloxiertes Aluminium
- ▷ Leichter Anbau
- ▷ Made in Germany
- ▷ 5 Jahre Garantie

*Im Bild evtl. dargestellte weitere Produkte gehören nicht zum Lieferumfang.*

### R 1200 RS LC

■ schwarz	Art.-Nr.: 42980-002	39,90
-----------	---------------------	-------



## WUNDERLICH KLAPPENSTEUERUNGSSCHUTZ

- ▷ Schutz des frei liegenden Auspuffklappen-Stellmotors vor Steinschlag und Verschmutzung
- ▷ Rahmenlücke wird optisch verschlossen
- ▷ Eloxiertes Aluminium
- ▷ Leichter Anbau
- ▷ Made in Germany
- ▷ 5 Jahre Garantie

*Im Bild evtl. dargestellte weitere Produkte gehören nicht zum Lieferumfang.*

### R 1200 RS LC

■ schwarz	Art.-Nr.: 26930-102	29,90
-----------	---------------------	-------



## WUNDERLICH LAMBDAONDENSCHUTZ

- ▷ Schützt Lambdasonde und Kabel vor Beschädigung/Abriss
- ▷ Verringert Verschmutzungen
- ▷ Beschichtetes VA
- ▷ Leichter Anbau
- ▷ Made in Germany
- ▷ 5 Jahre Garantie

Im Bild evtl. dargestellte weitere Produkte gehören nicht zum Lieferumfang.

### R 1200 RS LC

■ schwarz / rechts	Art.-Nr.: 42950-102	29,90
■ schwarz / links	Art.-Nr.: 42950-202	29,90



## WUNDERLICH MOTORGEHÄUSESCHUTZ

Der Gehäuseschutz aus eloxiertem Aluminium schmiegt sich konturgenau an das Motorgehäuse und schützt dieses zuverlässig vor Steinen und Schmutz, die vom Vorderrad aufgewirbelt werden. Damit wird Steinschlägen und Kratzern vorgebeugt, durch das edle und sich integrierende Design wird das Erscheinungsbild zusätzlich aufgewertet. Die Schutzplatte wird an der Front des Motors an den zwei vorhandenen Montagepunkten befestigt.

- ▷ Verhindert Lackschäden durch »Sandstrahl-Effekt« (durch das Vorderrad aufgewirbelte Steine/Sand, die den Lack kontinuierlich beschädigen)
- ▷ Eloxiertes Aluminium
- ▷ Leichter Anbau
- ▷ Made in Germany
- ▷ 5 Jahre Garantie

Im Bild evtl. dargestellte weitere Produkte gehören nicht zum Lieferumfang.

### R 1250 RS

■ silber	Art.-Nr.: 42770-100	49,90
■ schwarz	Art.-Nr.: 42770-102	49,90

### R 1200 RS LC

■ silber	Art.-Nr.: 42770-000	49,90
■ schwarz	Art.-Nr.: 42770-002	49,90







## WUNDERLICH TANKPADSET

Genau auf das Design abgestimmter Satz Tankpads, die an allen Kontaktstellen effektiv vor Kratzern, Beschädigungen und Abrieb am Tank schützen. Der verbesserte Knieschluss vermittelt ein griffigeres Fahrgefühl, das den Fahrspaß deutlich steigert.

- ▷ Schwarzes, leicht genarbttes, weiches PU-Material
- ▷ Selbstklebend
- ▷ Made in Germany
- ▷ 5 Jahre Garantie

*Im Bild evtl. dargestellte weitere Produkte gehören nicht zum Lieferumfang.*

### R 1200 RS LC / R 1250 RS

■ schwarz / 3-teilig

Art.-Nr.: 32560-200

49,90

### Testen Sie Ihr neues Wunderlich Produkt garantiert ohne Risiko!

Wenn Sie nicht zufrieden sind, können Sie den Artikel innerhalb von **60 Tagen** ab Kaufdatum zurückgeben.



## WUNDERLICH WASSERKÜHLERSCHUTZ

Der Wasserkühler ist strömungstechnisch genau richtig positioniert. Dies hat jedoch zur Folge, dass sich alle möglichen Verschmutzungen auf ihn konzentrieren. Steinschlag, Fliegen und sonstiger Unrat sammeln sich in den feingliedrigen Verrippungen. Das feinmaschige VA-Gitter des Kühlerschutzes schützt den Kühler wirkungsvoll und sorgt auf Dauer für optimalen Kühlluftdurchsatz

- ▷ Optimaler Schutz und gelungene Veredelung des Kühlers
- ▷ Hält alles Zerstörerische vom Kühler fern
- ▷ Stabiler, aus schwarz eloxiertem Aluminium gefertigter Rahmen
- ▷ Vibrationsentkoppelte Befestigung
- ▷ Aufwendige Verbindungstechnik zwischen Gitter und Rahmen
- ▷ Leichter, schneller Anbau
- ▷ Lieferung erfolgt inkl. Montagematerial
- ▷ Made in Germany
- ▷ 5 Jahre Garantie

*Im Bild evtl. dargestellte weitere Produkte gehören nicht zum Lieferumfang.*

### R 1200 RS LC / R 1250 RS

■ schwarz Art.-Nr.: 31962-002 139,90

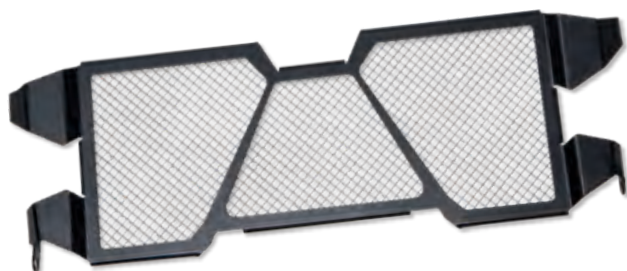

Verschweißtes Edelstahl-Drahtgitter (Abb. von der Rückseite).

Sichere Einfassung/ Umbördelung des Gitters (Abb. von der Rückseite).

Progressiver Schutz: Lüftungs-lamellen fangen große Steine etc. ab und das dahinter liegende VA-Gitter filtert alle kleineren Geschosse aus.

## ABDECKUNG SEITENSTÄNDERSCHALTER

- ▷ Schutz für den exponierten Seitenständer-Schalter.
- ▷ Verhindert Beschädigung oder Abriss des Schalters oder der Kabel
- ▷ Eloxiertes Aluminium
- ▷ Leichte Montage
- ▷ Made in Germany

*Im Bild evtl. dargestellte weitere Produkte gehören nicht zum Lieferumfang.*

### R 1200 RS LC / R 1250 RS

■ schwarz Art.-Nr.: 44680-001 59,90



EXCLUSIVE BY  
WUNDERLICH

MADE IN  
GERMANY





Wunderlich  
Helm-  
sicherung  
»HelmLock«

## WUNDERLICH HELM-DIEBSTAHL SICHERUNG »HELMLOCK«

Die wohl sicherste und einfach zu handhabende Helm-Sicherung. Durch einen zusätzlichen, federunterstützten Riegel ist es absolut unmöglich, die Schlaufen ohne das Anheben der Sitzbank zu öffnen.

- ▷ Einfaches und diebstahlfestes Sichern von bis zu zwei Helmen
- ▷ Kein zusätzliches Schloss etc. notwendig. Zugang zur Entriegelung wird durch Sitzbankschloss gesichert
- ▷ Edelstahl-Einhängevorrichtung wird mit zwei Schrauben unter der Sitzbank dauerhaft befestigt
- ▷ Sicherungsseil (5 mm) kann bei Nichtgebrauch unter der Sitzbank verstaut werden
- ▷ Hochfeste Verpressung
- ▷ Mit Stahl-Kausche verstärkte Schlaufen zum Schutz des Seils
- ▷ Dickwandige Silikon-Ummantelung gegen Scheuern und Lackschäden
- ▷ Made in Germany
- ▷ 5 Jahre Garantie

*Im Bild evtl. dargestellte weitere Produkte gehören nicht zum Lieferumfang.*

### R 1250 RS

silber	Art.-Nr.: 44320-110*	69,90
--------	----------------------	-------

### R 1200 RS LC

silber	Art.-Nr.: 44320-100	69,90
--------	---------------------	-------

\* Nicht mit original DWA



## WUNDERLICH BEHÄLTERSCHUTZ

Die Hydraulikbehälter sind empfindlich, schon einfache Umfaller führen zum Aus. Eine teure Reparatur ist die Folge. Deshalb haben wir diesen Schutz entwickelt, der sich an der Lenkerver-schraubung abstützt und zusätzlich an der Spiegelaufnahme befestigt wird. Hinten wird der Schutz direkt mit der Behälter-Halteschraube befestigt. Das dickwandige Aluminium gibt die Schläge an die Halter weiter, ohne selbst zerstört zu werden.

- ▷ Komplette mit Anbausatz
- ▷ Made in Germany
- ▷ 5 Jahre Garantie

Im Bild evtl. dargestellte weitere Produkte gehören nicht zum Lieferumfang.

### R 1200 RS LC / R 1250 RS VORNE

silber / Bremsbehältersch.	Art.-Nr.: 26990-201	39,90
silber / Kupplungsbehältersch.	Art.-Nr.: 27000-201	39,90
schwarz / Bremsbehältersch.	Art.-Nr.: 26990-202	39,90
schwarz / Kupplungsbehältersch.	Art.-Nr.: 27000-202	39,90



## WUNDERLICH BREMSZANGEN-ABDECKUNG

Solide Schutzabdeckung der »brembo«-Bremszangen. Sie sorgen für sicheren Schutz bei mechanischer Beanspruchung und fügen sich ins sportliche Design der RS ein. Die hohe Schutzwirkung ergibt sich aus der Steifigkeit des dreidimensional gekanteten, mit gefrästen Öffnungen versehenen, Edelstahlbauteils. Damit bleibt das erhabene »brembo«-Logo auf den Bremsen gut sichtbar.

- ▷ Schutz und Veredelung der Bremszange
- ▷ Zange und Gabelschuh werden zu einer Einheit
- ▷ Abdeckung vorne aus Edelstahl und hinten aus Aluminium
- ▷ Leichter Anbau
- ▷ Made in Germany
- ▷ 5 Jahre Garantie

Im Bild evtl. dargestellte weitere Produkte gehören nicht zum Lieferumfang.

### R 1200 RS LC / R 1250 RS ABDECKUNGSSATZ VORNE

silber / Satz	Art.-Nr.: 41980-001	49,90
schwarz / Satz	Art.-Nr.: 41980-002	49,90

### R 1200 RS LC (-11/2017) ABDECKUNG HINTEN

silber	Art.-Nr.: 41990-001	29,90
schwarz	Art.-Nr.: 41990-002	29,90

### R 1200 RS LC (12/2017-) / R 1250 RS

silber	Art.-Nr.: 41990-101	29,90
schwarz	Art.-Nr.: 41990-102	29,90







## WUNDERLICH ABS-SENSORSCHUTZ

Unser ABS-Sensorschutz, der sich formschlüssig in die Aufnahme des Radialbremssattels einfügt, deckt den ABS-Sensor zuverlässig ab und schützt ihn so gegen Beschädigungen.

- ▷ Zuverlässiger, effektiver Schutz des sicherheitsrelevanten ABS-Sensors
- ▷ Passgenau integriertes Schutzblech
- ▷ Sicherer Halt, durch Formschluss und Verschraubung
- ▷ Einfache Montage
- ▷ Komplett mit Anbauteilen
- ▷ Werkstoff: Aluminium, hochwertig und präzise verarbeitet
- ▷ silberfarben oder schwarz eloxiert
- ▷ Kleine Serien. Von Hand gemacht
- ▷ Wunderlich Design
- ▷ 60 Tage Rückgaberecht
- ▷ Made in Europe
- ▷ 5 Jahre Garantie

*Im Bild evtl. dargestellte weitere Produkte gehören nicht zum Lieferumfang.*

### R 1250 RS

■ silber	Art.-Nr.: 41981-101	19,90
■ schwarz	Art.-Nr.: 41981-102	19,90



## WUNDERLICH BREMSSTAUB-SCHMUTZFANG

- ▷ Verhindert die erhebliche Verschmutzung des vorderen Motordeckels durch Bremsstaub und Dreck
- ▷ Ableitung von Bremsstaub/Dreck
- ▷ Schmutz kann abfließen (seitlich offen)
- ▷ Kein Hitzestau in der Zange
- ▷ Selbstreinigung der Bremszangen bleibt erhalten
- ▷ Hochtemperaturfeste Kunststoff-Beschichtung
- ▷ Komplett mit Anbausatz und leichter Anbau
- ▷ Made in Germany
- ▷ 5 Jahre Garantie

**Tipp:** dieser Schutz ist in unserer Kotflügelverlängerung »EXTENDA FENDER XL« schon enthalten.

*Im Bild evtl. dargestellte weitere Produkte gehören nicht zum Lieferumfang.*

### R 1200 RS LC / R 1250 RS

■ schwarz	Art.-Nr.: 43540-002	59,90
-----------	---------------------	-------



## WUNDERLICH BREMSSCHEIBENABDECKUNG

Die Bremszangen werden mit dieser aufwendig gefertigten Abdeckung zum Hingucker und die BMW erhält noch einen Zusatzschutz.

- ▷ Aluminium eloxiert
- ▷ Einfache Montage
- ▷ Komplett mit allen Anbauteilen
- ▷ Made in Germany
- ▷ 5 Jahre Garantie

*Im Bild evtl. dargestellte weitere Produkte gehören nicht zum Lieferumfang.*

### R 1200 RS LC / R 1250 RS

■ schwarz Art.-Nr.: 27150-102 29,90



## WUNDERLICH KOTFLÜGELERGÄNZUNG »EXTENDA FENDER XL« VORNE

Doppelter Schutz für das Motorgehäuse. Diese Verlängerung des Original-Kotflügels schützt nicht nur den Motor vor Stein- und Schlagschäden und unnötigen Wasseraufwirbelungen, die seitlichen Bleche der Halterung leiten zudem das mit Bremsstaub versetzte aggressive Wasser vom Motorgehäuse ab. Zudem muss der Original-Kotflügel zur Montage nicht mehr angebohrt werden.

- ▷ Effektiver, vergrößerter Schutz
- ▷ Zuverlässiger Schutz des Motors, Wasserkühlers und der Bremssättel
- ▷ Geringere Wasseraufwirbelung
- ▷ Zusatz-Abstützung gegen Schwingungen
- ▷ Kotflügelverlängerung aus schwarz durchgefärbtem ABS-Kunststoff
- ▷ Pulverbeschichtete Edelstahl-Befestigung
- ▷ Lieferung komplett mit Befestigungsmaterial
- ▷ Original Kotflügel muss nicht durchgebohrt werden
- ▷ Mit integriertem Bremssattelschmutzfang
- ▷ Made in Germany
- ▷ 5 Jahre Garantie

*Im Bild evtl. dargestellte weitere Produkte gehören nicht zum Lieferumfang.*

### R 1200 RS LC / R 1250 RS

■ schwarz Art.-Nr.: 44792-202 119,90



Keine Änderungen am Fahrzeug / Kotflügel notwendig



Effektive Ableitung von Wasser und Dreck

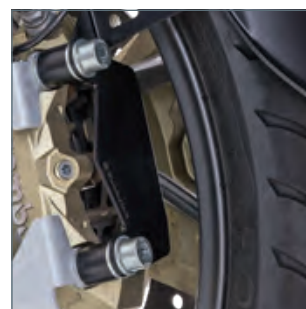

Mit integriertem Bremssattelschmutzfang







zur besseren Erkennbarkeit hier in Rot dargestellt



## WUNDERLICH INNENKOTFLÜGEL

Dieser Innenkotflügel schützt das arg strapazierte Federbein, die Federbeinaufnahme, die Schwinge sowie den Sammler und den hinteren Getriebebereich. Die Wasseraufwirbelung auf die Unterschenkel und Füße der Sozia wird nachhaltig reduziert. Hochwertiger Schutz aus faserverstärktem ABS-Kunststoff. Leichte und sichere Befestigung.

- ▷ Effektiver Schutz vor aufgewirbeltem Wasser und Schmutz
- ▷ Stabile und passgenaue Ausführung
- ▷ Wird einfach in das Rahmenheck geklipst
- ▷ Schnelle und einfache Montage
- ▷ Made in Germany
- ▷ 5 Jahre Garantie

*Im Bild evtl. dargestellte weitere Produkte gehören nicht zum Lieferumfang.*

### R 1200 RS LC / R 1250 RS

■ schwarz Art.-Nr.: 41590-202 119,90



ALLE PRODUKTINFOS AUF WUNDERLICH.DE

## PUIG HINTERRADABDECKUNG »XTREME«

Stabiler und sicherer Schutz für Federbein, Batterie, Auspuffanlage, Sammler Auspuffklappen-Mechanismus und den Unterbau vom Rahmenheck.

- ▷ Maximaler Schutz vor aufgewirbeltem Wasser und Schmutz
- ▷ Auch unter extremen Bedingungen und hoher Wassereinstrahlung werden neben Federbein-/aufnahme und Heck-Unterbau auch die Unterschenkel/Füße der Sozia geschützt
- ▷ Stabil und passgenau
- ▷ Einfache und sichere Montage
- ▷ Mit ABE
- ▷ Hochfeste, filigrane Halterung mit einem ABS-Schutzblech
- ▷ Inklusive Anbausatz
- ▷ Made in Europe

*Im Bild evtl. dargestellte weitere Produkte gehören nicht zum Lieferumfang.*

### R 1200 RS LC (12/2017-) / R 1250 RS

■ schwarz Art.-Nr.: 29220-400 199,90

### R 1200 RS LC (-11/2017)

■ schwarz Art.-Nr.: 29220-200 199,90

## WUNDERLICH HANDPROTEKTOREN

Lange war der Einsatz von Handprotektoren ausschließlich den Offroad-Maschinen vorbehalten. Aus heutiger Sicht völlig unverständlich, bietet der Protektor direkt vor der Hand doch viele sonst nicht zu erzielende Vorteile.

- ▷ Maximaler Schutz vor Kälte, Nässe oder Schmutz
- ▷ Aus hochbelastbarem, kratz- und bruchfestem PMMA-Kunststoff
- ▷ Leichter, unauffälliger Anbausatz
- ▷ Einfache, schnelle Montage
- ▷ Verwendbar mit und ohne Griffheizung
- ▷ Verwendbar mit allen Lenkerendgewichten und Cruise Control
- ▷ Keine Eintragung erforderlich
- ▷ Made in Germany
- ▷ 5 Jahre Garantie

*Im Bild evtl. dargestellte weitere Produkte gehören nicht zum Lieferumfang.*

### R 1200 R LC / R 1250 R

<input type="checkbox"/> transparent / Satz	Art.-Nr.: 27520-301	139,90
<input type="checkbox"/> rauch / Satz	Art.-Nr.: 27520-302	139,90
<input checked="" type="checkbox"/> schwarz / Satz	Art.-Nr.: 27520-303	139,90
<input type="checkbox"/> weiß / Satz	Art.-Nr.: 27520-304	139,90

### MONTAGESATZ

<input checked="" type="checkbox"/> schwarz	Art.-Nr.: 27520-312	69,90
---	---------------------	-------

\* Montagesatz muss mitbestellt werden

### MONTAGESATZ

#### BEI VORHANDENEM SOS- UND ZUSATZSCHEINWERFER SCHALTER

<input checked="" type="checkbox"/> schwarz / Satz	Art.-Nr.: 27520-322	79,90
--	---------------------	-------



### Kundenbewertung



Lieferung zügig, Montage problemlos, gute Verarbeitung. Erste Probefahrt (ca. 10km) bei -7°C mit normalen Handschuhen: Sehr gute "windabweisende Wirkung", kein Auskühlen der Hände/ Finger...

User Woolfdriver







SAFE-Variante ...



... 3M-SCOTCHLITE™ Reflexmaterial

## WUNDERLICH LENKERSTULPEN

Die Griffheizung wärmt, wenn vorhanden, nur die Hand-Innenflächen. Der beste Schutz vor kalten Fingern ist der Schutz von außen mit klassischen Lenkerstulpen. Unsere Lenkerstulpen aus wasserabweisendem und schmutzunempfindlichem, hochwertigem Gewebe werden links und rechts einfach über die Lenkergriffe gestülpt und mit einem Schnellverschluss fixiert.

- ▷ Schützen die ganze Hand vor Wind, Wasser und Schmutz
- ▷ Hochwertiges, wasserabweisendes und schmutzunempfindliches CORDURA®-Gewebe mit TEFLON-Innenbeschichtung
- ▷ Klarsichtfenster für Schaltereinheiten
- ▷ Einfache, sichere Montage durch Aufschieben und Fixieren mit Schnellverschluss
- ▷ Passend für alle BMW-Motorräder mit und ohne Handprotektoren
- ▷ Made in Europe
- ▷ 5 Jahre Garantie

Im Bild evtl. dargestellte weitere Produkte gehören nicht zum Lieferumfang.

■ schwarz / Satz	Art.-Nr.: 25200-000	119,90
■ SAFE / Satz	Art.-Nr.: 25200-004	129,90



Wunderlich Video: Winter-Special / Winterfahrer



## WUNDERLICH FUSSPROTEKTOREN

- ▷ Maximaler Schutz vor Kälte, Nässe oder Schmutz
- ▷ Wasserstrahl wird seitlich abgeleitet
- ▷ Passt mit Krauser-, Wunderlich- und Original-Schutzbügeln
- ▷ durchgefärbter ABS-Kunststoff
- ▷ Einfache, schnelle Montage an Original-Anschraubpunkten
- ▷ Satz (links + rechts) inklusive Haltesatz
- ▷ Made in Germany
- ▷ 5 Jahre Garantie

Im Bild evtl. dargestellte weitere Produkte gehören nicht zum Lieferumfang.

### R 1200 RS LC / R 1250 RS

■ silber / Satz	Art.-Nr.: 27910-101	149,90
■ schwarz / Satz	Art.-Nr.: 27910-102	149,90

## WUNDERLICH FUSSSCHÜTZER »CLEAR PROTECT«

- ▷ Maximaler Effekt bei minimaler Baugröße
- ▷ Konsequenter strömungstechnisch optimiert
- ▷ Fahrtwind und Wassermassen werden schnellstmöglich abgeleitet
- ▷ Lieferbar als transparente oder rauchgraue Version
- ▷ Stabiler, durchgefärbter oder transparenter ABS-Kunststoff
- ▷ Einfache Montage an vorhandenen Haltepunkten
- ▷ Perfekte optische Integration in das Gesamtbild
- ▷ Passend auch mit unseren und original Schutzbügeln
- ▷ Lieferung erfolgt als Komplett-Set für beide Seiten inkl. Haltesatz
- ▷ Made in Germany
- ▷ 5 Jahre Garantie

Im Bild evtl. dargestellte weitere Produkte gehören nicht zum Lieferumfang.

### R 1200 RS LC / R 1250 RS

<input type="checkbox"/> transparent	Art.-Nr.: 27910-205	189,90
<input type="checkbox"/> rauch	Art.-Nr.: 27910-206	189,90

### Testen Sie Ihr neues Wunderlich Produkt garantiert ohne Risiko!

Wenn Sie nicht zufrieden sind, können Sie den Artikel innerhalb von **60 Tagen** ab Kaufdatum zurückgeben.



transparent



rauch



Einfache Montage an vorhandenen Haltepunkten







## WUNDERLICH LAMPENSCHUTZGITTER FÜR LED-ZUSATZSCHEINWERFER »ATON«

- ▷ Lampengitter für Wunderlich Zusatzscheinwerfer »ATON«
- ▷ Hoher Schutz für die Nebelscheinwerfer
- ▷ Keine Reflexionen oder Gefahr der Eigenblendung
- ▷ Leichte Reinigung des Scheinwerfers und des Gitters, da abklappbar
- ▷ Einfacher Anbau
- ▷ Robuste, schwarz beschichtete Metallkonstruktion
- ▷ Inkl. Anbausatz
- ▷ Made in Germany
- ▷ 5 Jahre Garantie

*Im Bild evtl. dargestellte weitere Produkte gehören nicht zum Lieferumfang.*

### FÜR LED-ZUSATZSCHEINWERFER »ATON«

■ schwarz / Satz	Art.-Nr.: 42839-102	99,90
------------------	---------------------	-------



## WUNDERLICH LAMPENSCHUTZGITTER FÜR ZUSATZSCHEINWERFER »MICROFLOOTER«

- ▷ Schutz der Microflooter-Zusatzscheinwerfer vor kostenintensiven Schäden
- ▷ Stabiles, aber leichtes Aluminium, 2 mm stark
- ▷ Einfache Befestigung an den Original-Punkten
- ▷ Passend für LED- und Halogen-Variante
- ▷ Silber oder schwarz eloxiert lieferbar
- ▷ Edles Finish
- ▷ Preis je Stück
- ▷ Made in Germany
- ▷ 5 Jahre Garantie

*Im Bild evtl. dargestellte weitere Produkte gehören nicht zum Lieferumfang.*

### FÜR ZUSATZSCHEINWERFER »MICROFLOOTER«

■ silber / Stück	Art.-Nr.: 28365-101	29,90
■ schwarz / Stück	Art.-Nr.: 28365-102	29,90



ALLE PRODUKTINFOS AUF WUNDERLICH.DE

## WUNDERLICH BLINKERSCHUTZBÜGEL

Ein perfekter Schutz für die Original-LED-Blinker. Der Blinker wird komplett eingefasst. Die Befestigung erfolgt am Original-Blinker.

- ▷ Hoher Schutz
- ▷ Einfacher Anbau
- ▷ Robuste, schwarz beschichtete Metallkonstruktion
- ▷ Made in Germany
- ▷ 5 Jahre Garantie

*Im Bild evtl. dargestellte weitere Produkte gehören nicht zum Lieferumfang.*

### R 1200 RS LC / R 1250 RS

■ schwarz / Stück	Art.-Nr.: 42841-002*	29,90
■ schwarz / Satz / 2 Stück	Art.-Nr.: 42841-102*	49,90

\* passend für vorne und hinten

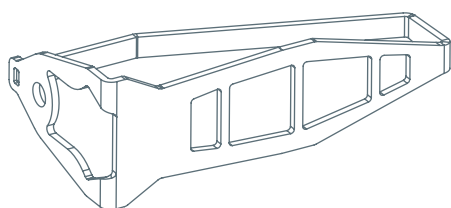

## WUNDERLICH SEITENSTÄNDERBELEUCHTUNG

Erleuchtung auf Knopfdruck. Die Seitenständerbeleuchtung erleichtert bei Nacht die Suche nach einem geeigneten, festen Untergrund.

- ▷ Besteht aus LED-Leuchte inkl. Halterung und Anschlusskabel
- ▷ Einfache Montage und Anschluss durch Steckverbindung, kein Löten notwendig
- ▷ Dezentler Schalter inkl. Halterung
- ▷ Ist mit dem CanBus geschaltet, schaltet sich nach Ausschalten der Zündung automatisch aus (30 Sekunden)
- ▷ Made in Germany
- ▷ 5 Jahre Garantie

*Im Bild evtl. dargestellte weitere Produkte gehören nicht zum Lieferumfang.*

### R 1200 RS LC / R 1250 RS

■ schwarz	Art.-Nr.: 27381-000	99,90
-----------	---------------------	-------



ALLE PRODUKTINFOS AUF WUNDERLICH.DE



Bedienung bequem am Lenker







## WUNDERLICH LED-ZUSATZSCHEINWERFER »MICROFLOOTER«

Unsere LED-Zusatzscheinwerfer sind bei geringer Energieaufnahme extrem leuchtstark und sorgen für ein deutliches Plus an aktiver und passiver Sicherheit. Sie vergrößern die Silhouette des Fahrzeugs deutlich und sorgen für ein wesentlich erweitertes Sichtfeld bei Nacht.

- ▷ 100 % gleichmäßige Fächer-Ausleuchtung
- ▷ Reinweißes Licht
- ▷ Sehr hohe Lebensdauer
- ▷ Keine Eigenblendung
- ▷ Sehr gute Zusatzausleuchtung zum Hauptscheinwerfer
- ▷ Extrem robust – wasserdicht nach IP67
- ▷ Vorschaltgerät integriert (kein zusätzlicher Montageaufwand)
- ▷ E-geprüft
- ▷ Individuell entwickelte Haltekits und Kabelsätze
- ▷ Kompletter Scheinwerfersatz (rechts & links), leichtem Haltesatz und elektrischem Anbausatz
- ▷ Made in Germany
- ▷ 5 Jahre Garantie

*Im Bild evtl. dargestellte weitere Produkte gehören nicht zum Lieferumfang.*

### R 1200 RS LC / R 1250 RS BÜGEL-/ROHRMONTAGE

silber	Art.-Nr.: 28380-201*	399,00
schwarz	Art.-Nr.: 28380-202*	399,00

\* Für Sturz-/Tankbügel & Rundrohre mit einem Durchmesser von 20 bis 28,5 mm





## WUNDERLICH LED-ZUSATZSCHEINWERFER »ATON«

Unsere LED-Zusatzscheinwerfer sind bei geringer Energieaufnahme extrem leuchtstark und sorgen für ein deutliches Plus an aktiver und passiver Sicherheit. Sie vergrößern die Silhouette des Fahrzeugs deutlich und sorgen für ein wesentlich erweitertes Sichtfeld bei Nacht.

- ▷ 100 % gleichmäßige Fächer-Ausleuchtung
- ▷ Reinweißes Licht
- ▷ Sehr hohe Lebensdauer
- ▷ Keine Eigenblendung
- ▷ Sehr gute Zusatzausleuchtung zum Hauptscheinwerfer
- ▷ Extrem robust – wasserdicht nach IP67
- ▷ Vorschaltgerät integriert (kein zusätzlicher Montageaufwand)
- ▷ E-geprüft
- ▷ Individuell entwickelte Haltekits und Kabelsätze
- ▷ Kompletter Scheinwerfersatz (rechts & links), leichtem Haltesatz und elektrischem Anbausatz
- ▷ Made in Germany
- ▷ 5 Jahre Garantie

*Im Bild evtl. dargestellte weitere Produkte gehören nicht zum Lieferumfang.*

### R 1200 RS LC / R 1250 RS BÜGEL-/ROHRMONTAGE

silber	Art.-Nr.: 28380-101*	399,00
schwarz	Art.-Nr.: 28380-102*	399,00

\* Für Sturz-/Tankbügel & Rundrohre mit einem Durchmesser von 20 bis 28,5mm

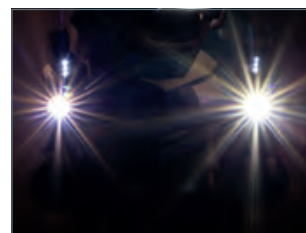

Zusatzausleuchtung zum Hauptscheinwerfer







**\* Batterie-Pfandgesetz**

Wir sind gesetzlich verpflichtet, ein Batterie-Pfand in Höhe von 7,50 Euro zu erheben. Eine Erstattung des Pfands erfolgt bei Rückgabe einer gebrauchten Starterbatterie in unseren Geschäftsräumen. Bei Kauf über den Versandweg kann die Alt-Batterie leider nicht eingesandt werden, bei Einreichen einer Pfandmarke von einer anerkannten Rücknahmestelle erstatten wir natürlich das Pfand.

**MOTORRAD**

Urteil: **sehr gut**

**INTACT GEL-BATTERIEN**

- ▷ 300 A Spitzen-Startstrom.
- ▷ Über 20 Kaltstarts (bei geladener Batterie) möglich.
- ▷ Laut Test verfügt die Batterie im Lieferzustand über 130% der angegebenen Kapazität
- ▷ 119% Kapazität nach Kaltstartprüfung (Startversuch nach 12 Stunden in Kältekammer bei -20°)
- ▷ Geringere Gefahr von ABS-Ausfall wegen zu geringer Batterieleistung
- ▷ Äußerst haltbar, da nach Zyklentestfestigkeits-Tests (Test zur Haltbarkeit) noch 114% der Kapazität zur Verfügung standen
- ▷ Schäden durch Tiefenentladung unmöglich
- ▷ Vollkommen wartungsfrei
- ▷ Auslaufsicher (auch liegend etc.) und gasdicht (kein Entlüftungsschlauch nötig)
- ▷ Elektrolyt ist fest in einem Vlies gebunden
- ▷ Keine Kontrolle des Säurestandes mehr nötig
- ▷ Im Gegensatz zu konventionellen Batterien kommt es während des Aufladens nicht zur Wasserstoffbildung
- ▷ Robustes ABS-Gehäuse
- ▷ Fertig gefüllte Einheit

Art.-Nr.: 45080-000\* 119,90

\* Bitte beachten Sie den Hinweis zum Batterie-Pfandgesetz!

Kapazität 20 h	Länge	Breite	Höhe	Gewicht
20 Ah	180 mm	78 mm	172 mm	6,2 kg

**BATTERY GUARD**

- ▷ Ladezustand der Batterie schnell und einfach via Smartphone kontrollieren
- ▷ Inkl. kostenfreier Apple- oder Android-App
- ▷ Einfacher Anschluss mittels Ringösen an die Batterie
- ▷ Für 6 V, 12 V und 24 V Batterien verwendbar
- ▷ Reichweite ca. 6 Meter
- ▷ Vierfarbige, tachometerähnliche Anzeige
- ▷ Mittels einer App Kontrolle von bis zu 5 Batterien möglich

Im Bild evtl. dargestellte weitere Produkte gehören nicht zum Lieferumfang.

Art.-Nr.: 45070-000 29,90



## BATTERIE LADEGERÄT »OPTIMATE 4 DUAL PROGRAM – CANBUS EDITION«

Das Multitalent für alle Bordnetze (normale und CanBus) und alle Batterien (ausgenommen Lithium-Batterien) bis 50 Ah.

- ▷ 9-stufiges Ladegerät zur Pflege der Motorrad-Batterie mit automatischen Programmen zur Diagnose, Rettung, Aufladung und Dauererhaltung.
- ▷ Mehrstufige, einzigartiger Zellspannungsausgleich für schnelle und vollständige Aufladung.
- ▷ Alle Informationen auf einen Blick: Stromeingang, Verpolungswarnung, Batteriezustand, Ladestrom und Ladeprogramm (Ladung oder Erhaltung) werden leicht verständlich per LEDs angezeigt.
- ▷ Fest programmierter Ladeplan aus mehrstufigem Batterietest, ggf. Impulsrettung (falls tiefenentladen), kontrollierte Ladung und anschließende Dauererhaltung.
- ▷ Vollautomatische CanBus-Steuerung:  
Nach Anschluss des Ladegerätes an die BMW »weckt« dieses den CanBus. Ein Einschalten der Zündung ist nicht notwendig!  
Nach erfolgtem Ladevorgang wird der CanBus nochmals getestet und das Optimate4 schaltet auf Dauererhaltung/Optimierung der Batterie.
- ▷ Spezialprogramm für die Batterie-Dauererhaltung mit extrem geringer Stromaufnahme (0,095 A) und einem ständigen Wechsel zwischen Test und Ladung der Batterie.
- ▷ Erhöhte Batterie-Lebensdauer von bis zu 400%.
- ▷ Rettet selbst stark tiefenentladene Batterie mit weniger als 0,5V Spannung in einem 48 Stunden Rettungszyklus in zwei Phasen (Rettung und Turbo-Rettung). Falls erfolglos, schaltet es sich danach automatisch ab.
- ▷ Leicht von CanBus auf normale Bordnetze umstellbar (Kurzanleitung auf der Rückseite des Ladegerätes).
- ▷ Direktanschluss an die Batterie oder an BMW-Steck-Dose bzw. jede andere DIN-Steckdose.
- ▷ Inclusive DIN-Stecker für die Bordsteckdose sowie Klemmensatz. Mit wasserfesten Schnellkupplungen zum Ladegerät (Optimate-Kupplungssystem).

- ▷ Wetterfestes Gehäuse (nach IP54)
- ▷ Kann auch an Wand oder Haken befestigt werden (vier integrierte Befestigungsbohrungen).
- ▷ Lange Netz- und Ladekabel (je ca. 2 Meter).
- ▷ Ladestrom (Hauptladung) 1,0 A bis 14,3V Spannung erreicht sind.
- ▷ 3 Jahre Garantie.

Art.-Nr.: 20190-200

89,90



**WUNDERLICH EDITION**  
FÜR CANBUS- & NORMALE BORDNETZE



Wetterfestes Gehäuse (nach IP54)





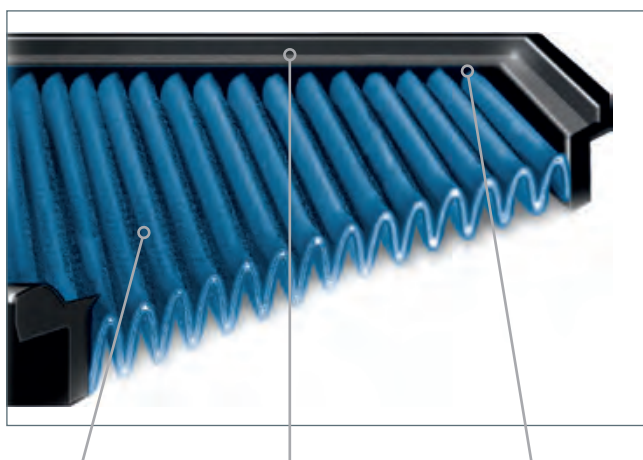

Tiefe Lamellen erhöhen die Filterfläche um 10-20 % für eine hervorragende Filterwirkung und minimalen Strömungswiderstand.

Eine sehr glatte Oberfläche und ein weiches, beständiges Gummi für die luftdichten Rahmen.

BLUE-Filter durchlaufen ein zeitintensives, vierstufiges Herstellungsverfahren, um den Einschuss von Gummi in das Gewebe möglichst gering zu halten. Massenhersteller arbeiten dagegen stückzahlorientiert mit hohem Arbeitsdruck. Dadurch kann das Gummi tief ins Gewebe eindringen, was den Luftdurchlass nicht selten um 25% reduziert.

## BLUE DAUERLUFTFILTER

BLUE-Dauerluftfilter sind speziell nach unseren Vorgaben und Wünschen entwickelte Langzeit-Luftfilter für einen extrem hohen Luftdurchsatz und maximaler Filterwirkung. BLUE-Luftfilter ersetzen den serienmäßigen Luftfilter und machen sich von selbst bezahlt, da ihre Lebensdauer fast unbegrenzt ist

- ▷ Höherer Luftdurchsatz und Beschleunigung des Luftstroms
- ▷ Tiefe Lamellen erhöhen die Filterfläche um ca. 20%
- ▷ Ölgetränktes, homogenes Baumwollgewebe
- ▷ Schmutz dringt nicht ein, sondern haftet außen an
- ▷ Unempfindlich gegen alle Witterungseinflüsse
- ▷ Reinigung nur alle 20.000 bis 50.000 Kilometer
- ▷ Beidseitige, stabile Edelstahlgitter
- ▷ Luftdichte Filtereinfassung
- ▷ Patentierte Fixierhilfen
- ▷ Leichter Tausch gegen das Original (keine Änderungen am Fahrzeug notwendig)
- ▷ Made in Europe
- ▷ 20 Jahre Garantie

### R 1200 RS LC / R 1250 RS

Art.-Nr.: 24232-100

49,90

### Testen Sie Ihr neues Wunderlich Produkt garantiert ohne Risiko!

Wenn Sie nicht zufrieden sind, können Sie den Artikel innerhalb von **60 Tagen** ab Kaufdatum zurückgeben.



NEU!

## SPEEDPRO COBRA ENDSCHALLDÄMPFER

COBRA Motorrad Auspuffanlagen für BMW Motorrad: Premium Motorrad Auspuffanlagen – Made in Germany. COBRA Motorrad Auspuffanlagen stehen für einzigartigen Sound, individuelles Design und Performance auf höchstem Level.

- ▷ Geringes Gewicht
- ▷ Entnehmbare DB Killer
- ▷ Leichter als Serie
- ▷ Hochwertige Werkstoffe
- ▷ Endkappe ist drehbar
- ▷ Satter Sound
- ▷ Exzellenter Korrosionsschutz
- ▷ Optimale Kombination aus Flex und Härte
- ▷ Optimale thermische Isolierung
- ▷ Verringerung der Abstrahltemperatur
- ▷ Handgefertigt
- ▷ EG-ABE
- ▷ 2 Jahre Garantie
- ▷ Made in Germany

Im Bild evtl. dargestellte weitere Produkte gehören nicht zum Lieferumfang.

### R 1250 RS – »CR2 HEXAGON«

VA poliert / EURO 4	Art.-Nr.: 86605-300	679,00
---------------------	---------------------	--------

### R 1250 RS – »GP2-RR BLACKSERIES«

VA schwarz / EURO 4	Art.-Nr.: 86605-312	579,00
---------------------	---------------------	--------

### R 1200 RS LC »HYPERSHOTS XL«

VA poliert / EURO 4	Art.-Nr.: 86605-100	599,00
VA poliert / EURO 3	Art.-Nr.: 86605-000	499,00



Hypershots XL



CR2 HEXAGON



GP2-RR



## REMUS ENDSCHALLDÄMPFER

Der perfekte Mix aus Klang, Leistungsentfaltung und geringem Gewicht mit einem einmaligen, tiefen Sound und kräftiger, harmonischer Leistungsentfaltung über den gesamten Drehzahlbereich. Abgasgedruckreduzierung von mindestens 35% und Gewichtersparnis von bis zu 3 kg bei faszinierender Optik. Dauerhafte Konstruktion, innen komplett aus Edelstahl. Für Sportsinsatz herausnehmbare Flöte. Mit EG-ABE.

Im Bild evtl. dargestellte weitere Produkte gehören nicht zum Lieferumfang.

### R 1250 RS – BLACK HAWK

VA / EURO 4	Art.-Nr.: 34800-232	753,00
-------------	---------------------	--------

### R 1200 RS LC – REMUS 8

VA / EURO 4	Art.-Nr.: 34800-300	901,00
VA schwarz / EURO 4	Art.-Nr.: 34800-302	941,00

### R 1200 RS LC – HEXACONE

VA / EURO 4	Art.-Nr.: 34800-221	816,00
Titan / EURO 4	Art.-Nr.: 34800-223	895,00
Titan	Art.-Nr.: 34800-203	895,00

### R 1200 RS LC – BLACK HAWK

VA / EURO 4	Art.-Nr.: 34800-222	839,00
VA	Art.-Nr.: 34800-202	840,00



Remus 8



HexaCone



Black Hawk







Wunderlich  
Suspension



## FEDERBEIN DYNAMIC WESA, VORNE / HINTEN

Das WESA Dynamic Feedback wird, wie üblich, individuell auf das Fahrergewicht, die Beladungszustände und den Einsatzzweck abgestimmt. Ob Sie 50, 80, 100 oder 120 Kilogramm auf die Waage bringen, ob Sie mit Zuladung durch Sozium oder Gepäck fahren – wir sollten es nur wissen, damit wir anhand Ihrer Sonderwünsche die Abstimmung der Federraten festlegen und Ihre Fahrsicherheit steigern können!

Durch die Tieferlegung des Fahrzeugs über die Federbeine bleibt die originale Ergonomie erhalten. Die individuelle Abstimmung, das Plus an Feedback, und die richtige Fahrzeughöhe werden sich auf Ihr Fahrverhalten auswirken und Ihre Sicherheit auf das Maximum erhöhen.

Für die Verkopplung ist die Einsendung Ihres original Dynamic ESA Federbeins erforderlich.

- ▷ Tieferlegung bis max. 30 mm
- ▷ Mit ABE
- ▷ 5 Jahre Garantie
- ▷ Made in Germany

### UNSER SERVICE -> IHR VORTEIL:

Unsere Federbeine werden für Sie individuell gefertigt. Hierzu benötigen wir die folgenden Angaben:

- ▷ Fahrer- / Beifahrergewicht
- ▷ Gepäckgewicht
- ▷ Fahrstil
- ▷ Einsatzzweck

Dynamic WESA vorne	<b>Grundpreis:</b> 649,00*
Dynamic WESA hinten	<b>Grundpreis:</b> 699,00*

\* Zzgl. 99,00 Euro pro Federbein für das Koppeln der Original-BMW-Elektronik mit Ihrem individuellen Federbein

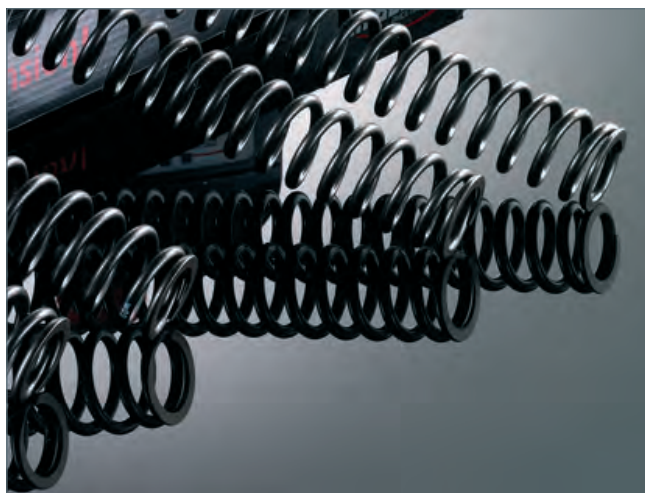

## GABELFEDERN

- ▷ Hochwertiger Chrom-Silizium-Federstahl
- ▷ Feines Ansprechverhalten
- ▷ Verbesserte Geradeauslauf und Kurvenstabilität
- ▷ Minimiertes Bremsnicken und kein Durchschlagen mehr
- ▷ Größerer Komfort – auch bei hoher Zuladung
- ▷ Mit ABE (keine Eintragung in Fz-Papiere erforderlich)
- ▷ Made in Germany
- ▷ 5 Jahre Garantie

### R 1200 RS LC

bei Standardhöhe hinten	139,00
bei Tieferlegung hinten / -30 mm*	365,00

\* Gabel zum Umbau einschicken

## FEDERBEIN, HINTEN

**Suspension 640:** Die Basisausführung des Federbeins wartet mit derselben Technik auf, wie die aufwendigeren Versionen. Der Unterschied liegt im Verzicht auf den außenliegenden Ausgleichsbehälter und die Einstellmöglichkeiten in der Druckstufe. Sie macht keine Kompromisse in punkto Ansprechverhalten und Haltbarkeit. Radialkolben, Nasslauflührung, teflongeführte Pendellager und weitere Merkmale definieren hier den Standard für ein Basis-Federbein neu. Selbstverständlich ist auch hier die Federbasis stufenlos und die Zugstufe durch ein offenes Bleedsystem mit 22 Klicks über einen extrem breiten Bereich einstellbar. Das Federbein ist mit vielen Extras nachrüstbar.

**Suspension 642:** Das Nonplusultra in Sachen Motorrad-Federbeine! Die obere Aufnahme besteht aus einem Frästeil. Sie dient als Verbindung zum Ausgleichsbehälter der Druckstufe und beherbergt die Einstellknöpfe für den Low- und High-Speed-Bereich der Druckstufe. Jeweils 22 Stufen pro Bereich erlauben eine optimale Feinabstimmung! Bei maximalen Einfedergeschwindigkeiten verhindert ein Überdruckventil, dass das Federbein hydraulisch blockiert und unkontrollierte Stöße in das Fahrwerk eingeleitet werden. Die Zugstufe lässt sich in 22 Klicks von außen einstellen. Die Federbasis kann stufenlos vorgespannt werden.

- ▷ Mit ABE
- ▷ 5 Jahre Garantie
- ▷ Weltweiter Austausch-Service
- ▷ Made in Germany

### UNSER SERVICE -> IHR VORTEIL:

Unsere Federbeine werden für Sie individuell gefertigt. Hierzu benötigen wir die folgenden Angaben:

- ▷ Fahrer- / Beifahrgewicht
- ▷ Gepäckgewicht
- ▷ Fahrstil
- ▷ Einsatzzweck

Suspension 640	<b>Grundpreis:</b> 499,00
Suspension 642	<b>Grundpreis:</b> 799,00



Wunderlich Suspension



Wunderlich Suspension 640



Wunderlich Suspension 642



Individualisierung		Aufpreis
Höhenvariante	wahlweise von +20 mm bis zu -30 mm	inklusive
Höhenverstellung	nur hinten möglich	69,00
Federvorspannung per Hakenschlüssel	nur hinten möglich	inklusive
Federvorspannung per Hydraulik	nur hinten möglich	199,00





Kennzeichenträger »SWING«



Kennzeichenträger »SPORT«



Innenverkleidung zur Abdeckung der Original-Kennzeichen-Verschraubung



Kennzeichenträger »SPORT«

## WUNDERLICH HECKUMBAU RS

Leicht, filigran und edel – ein krasser Gegensatz zum ausladenden Original. Dazu haben wir eine Innenverkleidung zur Abdeckung der Original-Kennzeichen-Verschraubung entwickelt. Als Kennzeichenträger haben Sie die Wahl: entweder den direkt am Heck befestigten »Sport« oder für maximalen Blick aufs Hinterrad, den Kennzeichenträger »SWING«.

- ▷ Leichter, eng anliegender und auf das Nötigste reduzierter Aluminium-Nummernschildträger am Heck oder per Ausleger am Kardan.
- ▷ In der Neigung einstellbar
- ▷ Nummernschild in der Höhe über Langlöcher justierbar
- ▷ Mit Original LED Blinkern oder unseren M-PIN Blinkern kombinierbar
- ▷ Blinkerhalter zur Verwendung der original Blinker liegt bei
- ▷ Bohrbild für Nummernschild wie Original (müssen keine neuen Löcher gebohrt werden)
- ▷ Lasergeschnittenes, beschichtetes Aluminium
- ▷ Inkl. Katzenaugenträger (ebenfalls höhenverstellbar) und E-geprüftem Katzenauge
- ▷ TÜV-frei (E-geprüft -Eintragung nicht erforderlich)
- ▷ Made in Germany
- ▷ 5 Jahre Garantie

**Hinweis:** In Kombination mit Kennzeichenträger »SPORT« und originalen Blinkern, bzw. in Kombination mit Kennzeichenträger »SWING« können die originalen Koffer problemlos weiterhin verwendet werden.

*Im Bild evtl. dargestellte weitere Produkte gehören nicht zum Lieferumfang.*

### R 1200 RS LC / R 1250 RS HECKUMBAU

■ schwarz	Art.-Nr.: 44810-000	119,90
-----------	---------------------	--------

#### KENNZEICHENTRÄGER »SPORT«

■ schwarz	Art.-Nr.: 38982-102	189,90
-----------	---------------------	--------

#### KENNZEICHENTRÄGER »SWING«

■ schwarz	Art.-Nr.: 38982-002	249,00
-----------	---------------------	--------

#### BLINKERHALTER KENNZEICHENTRÄGER FÜR ORIGINAL BLINKER

■ schwarz	Art.-Nr.: 38983-102	29,90
-----------	---------------------	-------

#### BLINKERSATZ »M-PIN«

■ schwarz	Art.-Nr.: 38983-002	139,90
-----------	---------------------	--------



Blinkersatz »M-PIN«



## WUNDERLICH HECKUMBAU »SUPERLIGHT«

Eben noch auf der Rennstrecke, jetzt in unserem Shop: Unser radikaler Heckumbau SuperLight für die R 1200 RS.

Unser Ziel dieses Umbaus war eine deutliche Gewichtsreduktion für den kompromisslos sportlichen Einsatz der 1200er. Das massive Originalheck platziert viel Gewicht an der ungünstigsten Stelle eines sportlichen Roadsters.

Natürlich stand auch das Design für uns ganz oben im Pflichtenheft. Mit dem perfekt an die Linie der R angepassten Carbonheck gewinnt der Roadster in jeder Hinsicht. Das kurze, hohe Heck spiegelt nun die mächtige Performance des Boxers auch optisch wieder. Außerdem war uns wichtig, dass alle Komponenten dieses Umbaus auch für die Straße zulassungsfähig sind.

Der Umbau besteht aus einem geänderten Heckrahmen aus hochfestem Aluminium, der Heckverkleidung aus hochwertigem Carbon, dem sportlichen Sitzpad, der Abdeckung des Hecks nach unten sowie aus allen benötigten Montage- und Kleinteilen.

Gewichtersparnis ca 5% vom original Gewicht. Dies entspricht etwa 12 kg.

- ▷ Made in Germany
- ▷ 5 Jahre Garantie

*Im Bild evtl. dargestellte weitere Produkte gehören nicht zum Lieferumfang.*

### R 1200 RS LC / R 1250 RS

Carbon	Art.-Nr.: 44813-000	1990,00
--------	---------------------	---------

### KENNZEICHENTRÄGER

schwarz	Art.-Nr.: 44813-100	189,90
---------	---------------------	--------



Kennzeichenträger



## WUNDERLICH BLINKERHALTERABDECKUNG

Bei einem individuellen Umbau mit Verlegung der Blinker liegt die Öffnung der alten Blinkerhalter frei – optisch unschön und praktisch ein Sammelplatz für Dreck und Schmutz. Unsere Blinkerhalter-Abdeckung aus hochfestem, gefrästen Aluminium sorgt hier für Abhilfe.

- ▷ Made in Germany
- ▷ 5 Jahre Garantie

*Im Bild evtl. dargestellte weitere Produkte gehören nicht zum Lieferumfang.*

### R 1200 RS LC / R 1250 RS

silber	Art.-Nr.: 44813-011	29,90
--------	---------------------	-------





## CARBON-TEILE



Im Bild evtl. dargestellte weitere Produkte gehören nicht zum Lieferumfang.

Produkt	Fahrzeug	Art.-Nr.	Preis
Auspuffhitzeschutz	R 1200 RS LC	32132-001	149,90
Kennzeichenträger	R 1200 RS LC	32135-001	329,00
Motorspoiler Mittelteil	R 1200 RS LC	32134-201	249,00
Seitendeckel am Sitz / links	R 1200 RS LC	32131-101	199,90
Seitendeckel am Sitz / rechts	R 1200 RS LC	32131-001	199,90
Tankabdeckung	R 1200 RS LC	32133-001	379,00
Vorderradkotflügel / links	R 1200 RS LC	33930-101	249,00
Ventildeckel / links	R 1200 RS LC	43763-300	399,00
Ventildeckel / rechts	R 1200 RS LC	43763-400	399,00
Ventildeckel / Satz	R 1200 RS LC	43763-200	999,00
Ventildeckelabdeckung / links	R 1200 RS LC	43764-000	179,90
Ventildeckelabdeckung / rechts	R 1200 RS LC	43763-000	179,90
Verkleidungsmittelteil oben	R 1200 RS LC	45040-000	219,00
Cockpitabdeckung oben	R 1200 RS LC	45040-100	179,90
Seitendeckel unterm Tank links	R 1200 RS LC	45040-200	289,00
Seitendeckel unterm Tank rechts	R 1200 RS LC	45040-300	289,00
Abdeckung unterm Verkleidungsberteil links	R 1200 RS LC	45040-400	79,90
Abdeckung unterm Verkleidungsberteil rechts	R 1200 RS LC	45040-401	79,90
Abdeckung links neben dem Cockpit	R 1200 RS LC	45040-101	129,90
Abdeckung rechts neben dem Cockpit	R 1200 RS LC	45040-111	129,90
Verkleidungswinglet links	R 1200 RS LC	45040-500	99,90
Verkleidungswinglet rechts	R 1200 RS LC	45040-501	99,90
Hinterradabdeckung	R 1200 RS LC (-2017)	32130-201	329,00
Hinterradabdeckung	R 1200 RS LC (2018)	32130-301	329,00



## WUNDERLICH RAHMENSTOPFEN R 1200 RS LC / R 1250 RS

Im Bild evtl. dargestellte weitere Produkte gehören nicht zum Lieferumfang.

Produkt	Farbe	Art.-Nr.	Preis
Rahmenstoppfen-set Kunststoff (11-teilig)	■ schwarz	42742-202	49,90
(ohne Abb.) Getriebestoppfen-Abdeckung / Stück	□ silber	28870-001	19,90

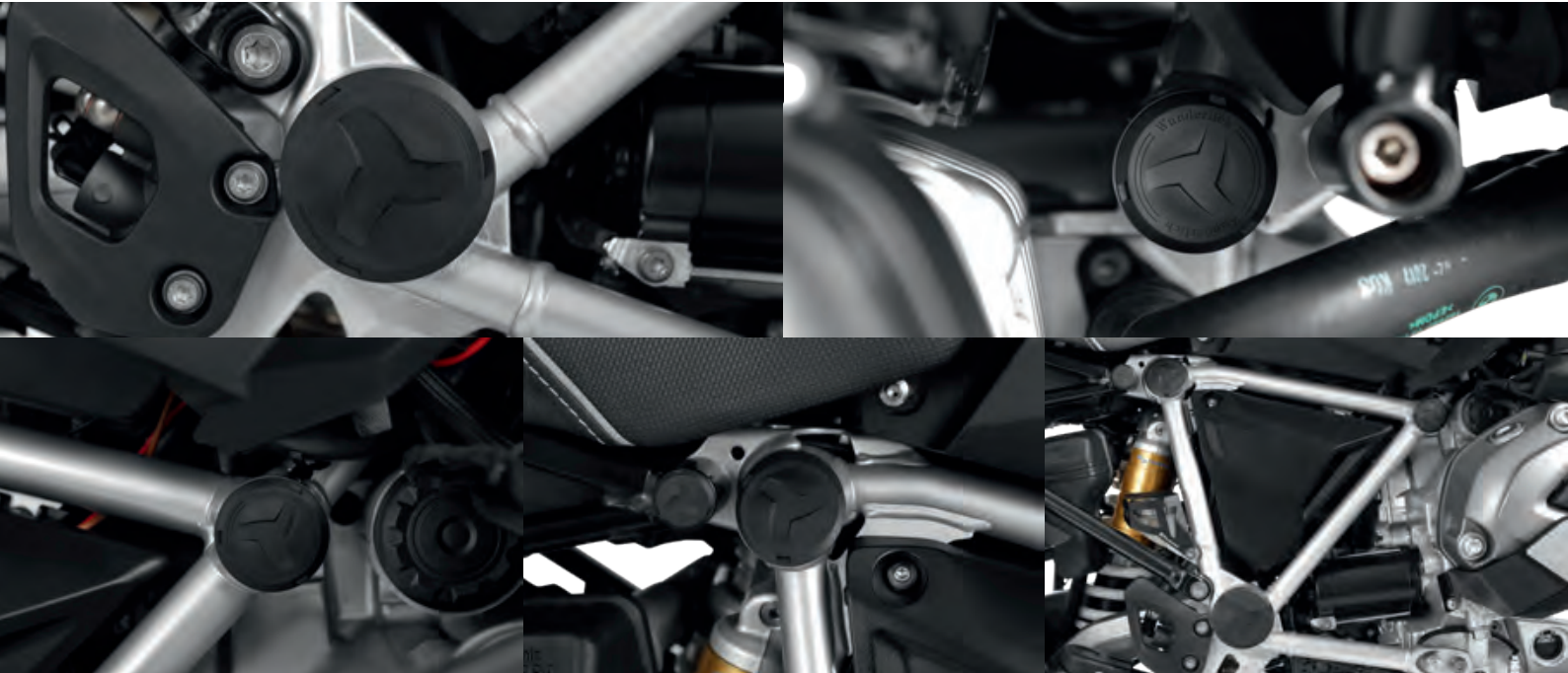

## WUNDERLICH ABDECKSTOPFEN HECK

- ▷ Verschließt die beiden Öffnungen im Heck
- ▷ Lieferumfang 2 Stück
- ▷ Made in Germany
- ▷ 5 Jahre Garantie

Im Bild evtl. dargestellte weitere Produkte gehören nicht zum Lieferumfang.

### R 1200 RS LC

■ schwarz / 2-teilig	Art.-Nr.: 44812-002	3,90
----------------------	---------------------	------















Fußbremsbehälter-Deckel

**Kundenbewertung**



TOP verarbeitete Titan-Deckel, bei denen an Passgenauigkeit und Aussehen es nichts zu beanstanden gibt. Wirklich eine Aufwertung des Bikes. Da schaut man auch gerne einmal mehr auf die Flüssigkeitsbehälter.

User GS Biker Jens



titan



**WUNDERLICH BEHÄLTERDECKEL**

Höchste Aluminium-Fräskunst an exponierter Stelle. Integriertes Design und technisch eine äußerst stabile Weiterentwicklung des einfachen Original-Plastikdeckels.

- ▷ Wesentlich stabiler und verwindungsfrei
- ▷ Behälter wird optisch aufgewertet
- ▷ Einfache Montage – einfach austauschen
- ▷ Schwarz oder titan eloxiert
- ▷ Made in Germany
- ▷ 5 Jahre Garantie

Im Bild evtl. dargestellte weitere Produkte gehören nicht zum Lieferumfang.

**R 1200 RS LC / R 1250 RS SATZ BREMS-/KUPPLUNGSFLÜSSIGKEITSBEHÄLTER-DECKEL**

■ schwarz / Satz	Art.-Nr.: 27040-102	99,90
■ titan / Satz	Art.-Nr.: 27040-103	99,90

**FUSSBREMSBEHÄLTER-DECKEL**

■ titan	Art.-Nr.: 36030-003	39,90
---------	---------------------	-------



**WUNDERLICH SICHERHEITS-ÖLSTOPFEN**

Einfache Handhabung und optimaler Diebstahlschutz. Abschließbarer Ölstopfen mit dezenter, einteiliger Ausführung, ohne jegliche Mechanik. Nur zu öffnen mit unserem mitgelieferten Spezialschlüssel, hebt er sich positiv von den sonst erhältlichen Versionen, die mit Standardwerkzeugen zu öffnen sind, ab.

- ▷ Nur zu öffnen mit unserem mitgelieferten Spezialschlüssel
- ▷ Einteiliger Aufbau
- ▷ Absolut dicht
- ▷ Hochwertiges Finish
- ▷ Schlüssel als Schlüsselanhänger vorgesehen
- ▷ Lieferung inkl. Stopfen, Schlüssel, Dichtung und Schlüsselring
- ▷ 5 Jahre Garantie
- ▷ Made in Germany

Im Bild evtl. dargestellte weitere Produkte gehören nicht zum Lieferumfang.

**R 1200 RS LC / R 1250 RS**

■ silber	Art.-Nr.: 27440-001	39,90
■ titan	Art.-Nr.: 27440-003	39,90

**ERERSATZSCHLÜSSEL FÜR WUNDERLICH SICHERHEITS-ÖLSTOPFEN**

■ VA	Art.-Nr.: 27431-000	6,90
------	---------------------	------

## WUNDERLICH NABENABDECKUNG »TORNADO«

Schluss mit der hohlen, zerklüfteten Radnabe. Wir komplettieren das Nabendesign und dessen Fortführung des Rad-/Nabendesigns. Beidseitig, in der Radnabe und am Kardan, schließen wir den Nabentunnel dynamisch ab, so dass eine geschlossene, schlüssige Einheit entsteht.

- ▷ Abdeckung der hohlen, zerklüfteten Radnabe
- ▷ Beidseitig im Turbinendesign
- ▷ Optische und technische Aufwertung
- ▷ Gleiche Temperaturverhältnisse wie Original
- ▷ Selbstsichernde Expansionshalter
- ▷ Einfache Montage inklusive Montageschlüssel und zwei Emblemen
- ▷ CNC-gefrästes Aluminium
- ▷ Passend zu Schwinge/Nabe in schwarz, titan oder silber eloxiert
- ▷ Made in Germany
- ▷ 5 Jahre Garantie

*Im Bild evtl. dargestellte weitere Produkte gehören nicht zum Lieferumfang.*

### R 1200 RS LC / R 1250 RS

silber	Art.-Nr.: 34120-101	99,90
schwarz	Art.-Nr.: 34120-103	99,90
titan	Art.-Nr.: 34120-102	99,90

#### Kundenbewertung



Gelungene optische Aufwertung. Klasse Design. Sehr hochwertig verarbeitet und durchdacht. Sehr empfehlenswert.

*User bmw-boxer*



Montageschlüssel





# ANSTÄNDIGE GEPÄCKLÖSUNGEN. INNOVATIV UND HALTBAR.

Wir sind bekannt für unsere wohldurchdachten, innovativen und auf BMW Motorräder spezialisierten Gepäcklösungen. Dazu zählt zweifellos DER Allrounder unter den Tankrucksäcken: der extrem strapazier- wie anpassungsfähige ELEPHANT-Tankrucksack. Einerlei, ob Kartenfach, Fotoeinsatz oder Kühltasche, es gibt nichts, was er nicht kann.

Für alltägliche Fahrten empfehlen wir unseren Tankrucksack Sport oder unsere praktischen und funktionalen Hecktaschen. Auch unsere erfolgreiche Mammut-Serie für die R nineT sei hier erwähnt.

Nicht zu vergessen sind unsere vielseitigen Lenkertaschen, die ausgeklügelten, enganliegenden und passgenau handgefertigten Taschen, die sich in die Verkleidungen, den Tankschutzbügel oder gar als Gap Bag zwischen Heckträger und Rücklicht wunderbar integrieren lassen. So bleibt kein Stauraum ungenutzt.



## ELEPHANT & CO. EINE KLEINE MATERIALKUNDE.

Mit unserer Haltung, nur allerbeste Qualität zu liefern, werden unsere Tankrucksäcke und Motorradtaschen fast ausschließlich aus hochwertigem CORDURA®-Gewebe gefertigt. Sie sind mit unserem CORDURA®-Label gekennzeichnet.

Was aber ist CORDURA® eigentlich? CORDURA® ist ein Material, das durch seine überragende Abriebfestigkeit und Robustheit gekennzeichnet ist. Es handelt sich um eine eingetragene Marke des Schweizer Unternehmens Invista. Die Entwickler dort schufen ein besonderes Verfahren, technisches Gewebe aus Polyamid, also Nylon, herzustellen. Das Besondere daran: Bei der Herstellung von CORDURA® werden Polyamidfasern zunächst systematisch zerschnitten, danach erneut versponnen, um schließlich endgültig

verwoben zu werden. Damit erhält es seine wesentlichen, spezifischen Material- und Gewebeeigenschaften. Es ist reiß- und abriebfester sowie robuster als herkömmliches Nylon. Die leicht angeraute Oberfläche gibt dem Material einen angenehmen und rutschfesten Griff. Es ist wasserabweisend: Feuchtigkeit perlt einfach ab und trocknet extrem schnell. Was CORDURA® für unseren Einsatzzweck besonders interessant macht, ist seine außerordentliche Abriebfestigkeit im Vergleich zu Baumwolle, Polyester oder herkömmlichem Nylon. Tankrucksäcke und Taschen sind auf dem Motorrad ständig einer hohen Beanspruchung ausgesetzt. Wind und Wetter, Feuchtigkeit und Regen, Schmutz, aber auch die mit der Sonneneinstrahlung verbundene UV-Strahlung sowie die allgegenwärtigen, mechanischen Belastungen beanspruchen



Das Wunderlich  
CORDURA®-Label





das Material aufs Höchste. Während andere, minderwertigere Materialien unter dieser Belastung relativ schnell verschleißen und an Stabilität und Zuverlässigkeit verlieren, behält CORDURA® über einen langen Einsatzzeitraum seine Materialeigenschaften und sein Erscheinungsbild.

Aber CORDURA® ist nicht gleich CORDURA®. CORDURA® 330, die leichteste und dünnste Variante, wird meist in Bekleidung oder sehr leichten Taschen verwendet. 500er CORDURA® wird für die meisten Einsatzzwecke als voll ausreichend erachtet, weshalb viele Gepäckstücke daraus gefertigt werden. Wir bei Wunderlich verwenden ausschließlich CORDURA® 1000, den »Outdoor-Panzer«, das perfekte und in jeder Hinsicht widerstandsfähigste Material.

Bei allen Vorzügen wissen Spezialisten jedoch auch, dass CORDURA® einen Nachteil hat: Wegen seiner rauen Struktur und der damit verbundenen größeren Oberfläche lässt es sich im Vergleich zu Nylon nur mit aufwendigeren Verfahren beschichten. »Die Beschichtung erfolgt mit einer PVC-freien Acrylat- oder Poly-

urethanbeschichtung. Durch die Imprägnierung mit Fluorcarbon ist unser Gewebe zudem schmutz- und wasserabweisend.« erklärt Armin Halfar, Geschäftsführer der Halfar System GmbH – unserem Partner, wenn es um die Fertigung hochwertiger Tankrucksäcke und Motorradtaschen geht. Halfar blickt mit uns zusammen auf eine über zwanzigjährige Erfahrung in der Konstruktion und Fertigung von Taschen jeglicher Art zurück und fertigt unser Programm komplett in Europa.

Wir betreiben den Aufwand aus Überzeugung, um aus diesem einzigartigen hochwertigen technischen Gewebe perfekte, langlebige, belast- und beanspruchbare Motorradtaschen zu fertigen.

Diese aufwendigen Verfahren und die sorgfältige Fertigung und Verarbeitung haben einen Wert. Einen Wert, der sich auch im Preis niederschlägt, ja niederschlagen muss. Dazu stehen wir. Der Preis ist jedoch lange vergessen, wenn Ihr Wunderlich Tankrucksack auch nach Jahren und unzähligen Kilometern zuverlässig gute Dienste leistet. Wie am ersten Tag.

**Bestandteile unseres Tankrucksacks:** Der Tankrucksack besteht aus 115 Teilen, insgesamt werden hier 46 verschiedene Materialien verarbeitet. Bei der Herstellung werden 57 Schnittteile zusammengeführt und vernäht. Die Gesamtlänge der Spritzwasser geschützten Reißverschlüsse beträgt vier Meter.







Wunderlich  
Tankruck-  
sack »Ele-  
phant Sport«  
am Beispiel  
der R 1200 GS  
LC Adventure





## WUNDERLICH TANKRUCKSACK ELEPHANT »SPORT«

Unser Maßgeschneiderter Tankrucksack. Die ideale Lösung für die tägliche Fahrt, für die Tagestour oder den größeren Ausflug. Dank der praktischen LOXX-Schnellverschlüsse lässt sich der Tankrucksack schnell und unkompliziert befestigen und zum Mitnehmen wieder lösen. Die sportliche, kompakte Form garantiert volle Bewegungsfreiheit und keine Einschränkung des Blicks auf den Vorbau und die Instrumente, auch der Lenkeinschlag wird nicht beeinträchtigt.

- ▷ Maßgeschneiderter Tankrucksack mit LOXX-Schnellverschlüssen
- ▷ Kompakte Form, volle Bewegungsfreiheit
- ▷ Inhalt 4 l
- ▷ Geschützter E-CONNECT Kabelzugang
- ▷ Gumminetz auf der Oberseite
- ▷ Staub- und wasserabweisende Reißverschlüsse
- ▷ Innenverstärkung für optimale Formstabilität
- ▷ Wasserabweisendes, Fluorcarbon imprägniertes CORDURA®-Gewebe, innen zusätzlich beschichtet
- ▷ Hochfest, abriebsicher, kann nicht ausbleichen
- ▷ Made in Europe
- ▷ 5 Jahre Garantie

*Im Bild evtl. dargestellte weitere Produkte gehören nicht zum Lieferumfang.*

### R 1200 RS LC / R 1250 RS TANKRUCKSACK + BEFESTIGUNGSMATERIAL

■ schwarz	Art.-Nr.: 20653-400	169,90
-----------	---------------------	--------

### ANBAUSATZ BEI VERBAUTEN WINDABWEISERN

Satz	Art.-Nr.: 20653-410	4,90
------	---------------------	------

### TRAGEGURT FÜR TANKRUCKSACK

■ schwarz	Art.-Nr.: 20701-002	19,90
-----------	---------------------	-------



LOXX-Schnellverschlüsse und der hintere Halter



Kabeldurchführung



Magnetverschluss





- MADE BY  
WUNDERLICH
- GARANTIE  
5 JAHRE
- MADE IN  
EUROPE
- WASSER  
ABWEISEND
- CORDURA  
GEWEBE

REISE **empfehlung**  
MOTORRAD  
MOTORRAD NEWS  
TIPP



Tankrucksack »Elephant«



Schnellverschluss: vorne öffnen



und mit einem Handgriff abnehmen



Zusatzbefestigungen vorne für Offroad/schwere Beladung

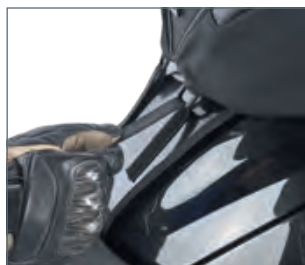

Zusatzbefestigungen hinten für Offroad/schwere Beladung

## WUNDERLICH TANKRUCKSACK »ELEPHANT«

Die wasserfeste, maßgeschneiderte Gepäckbeförderung mit einem multifunktionalen Befestigungskonzept, das es so bisher noch nicht gab. Eine Grundplatte wird mit wenigen Handgriffen am Fahrzeug befestigt und nimmt den Tankrucksack per Schnellbefestigung auf. Einfach die Haltezunge des Tankrucksacks durch die Aufnahme an der Grundplatte schieben und vorne verschließen. Eine geniale Schnellbefestigung, die auch mit Handschuhen etc. ein sekundenschnelles An- und Abbauen ermöglicht.

- ▷ Wasserabweisendes, Fluorcarbon imprägniertes Cordura®-Gewebe
- ▷ Ausziehbar, mit bis zu 25 Litern Maximalinhalt
- ▷ Verkleinerbar (mit umlaufendem Reißverschluss) auf 15 Liter
- ▷ Mit einem Handgriff abnehmbar
- ▷ Einfacher Zugang zum Tankeinfüllstutzen (abklappbar)
- ▷ Maximale Raumausnutzung, sicherer Halt und Schutz des Lackes durch Verwendung einer Grundplatte
- ▷ Einmalige Schnellbefestigung am Fahrzeug mit zusätzlicher OffRoad-Sicherung
- ▷ Sehr großes (A4), wendbares und abnehmbares Kartenfach aus weicher, robuster PVC-Folie
- ▷ Wasserabweisender Rundumreißverschluss (180°) für ein leichtes Einlegen und Herausnehmen der Karte
- ▷ Wasserabweisende Kabeldurchführung für elektrische Leitungen, wie Handy-Ladekabel etc.
- ▷ Oben aufgebrachtes ZickZack-Gummi für die schnelle Aufnahme von Handschuhen etc.
- ▷ Innenverstärkung durch PE-Einlage für optimale Formstabilität verhindert ein Ausbeulen
- ▷ Auf der Innenseite zusätzlich beschichtet – hochfest, abriebsicher und kann nicht ausbleichen
- ▷ Tragesystem: Kann mit beiliegenden Tragegurten als Rucksack/Umhängetasche genutzt werden
- ▷ Besonders haftstarkes Unterbodenmaterial, welches sich an den Tank anpasst und ein Verrutschen der Grundplatte verhindert
- ▷ Made in Europe
- ▷ 5 Jahre Garantie

Im Bild evtl. dargestellte weitere Produkte gehören nicht zum Lieferumfang.

### TANKRUCKSACK INKL. KARTENFACH

■ schwarz	Art.-Nr.: 20600-000	199,90
-----------	---------------------	--------

### GRUNDHALTER R 1200 RS LC / R 1250 RS

■ schwarz	Art.-Nr.: 20651-110	69,90
-----------	---------------------	-------



**Testen Sie Ihr neues Wunderlich Produkt garantiert ohne Risiko!**

Wenn Sie nicht zufrieden sind, können Sie den Artikel innerhalb von **60 Tagen** ab Kaufdatum zurückgeben.

REISE online  
MOTORRAD  
EMPFEHLUNG

MOTORRAD NEWS  
TIPP



Abnehmbares, wendbares Kartenfach mit 180°-Kartenfach-Öffnung inklusive



Geschütztes Ersatzvisier-Fach

- MADE BY  
WUNDERLICH
- GARANTIE  
5\*  
JAHRE
- MADE IN  
EUROPE
- WASSER  
ABWEISEND
- CORDURA  
GEWEBE



ZickZack-Gummi für z.B. Handschuhe



Hochwertige Verarbeitung



Mit bis zu 25 Litern Maximalinhalt



Kabeldurchführung



Wasserabweisendes, Fluorcarbon imprägniertes CORDURA®-Gewebe



Leicht zugängliche Zusatztaschen mit Innenfächern



Wasserabweisender Rundumreißverschluss



Das Kartenfach kann auch ohne Tankrucksack am Fahrzeug verwendet werden



Einfacher Zugang zum Tankeinfüllstutzen

### Kundenbewertung



Ich bin echt begeistert, nicht nur weil er mir Optisch am besten gefiel, nein auch die Funktion der Aufbau und das Gesamtkonzept ist klasse. Nur die Sitzbank abnehmen und zwei Schrauben an der Tankverkleidung lösen und die Grundplatte befestigen. Fertig!! Das ganze dauert keine 3 Min. Viele kleine Taschen, Karten-Klarsichthülle, alles top, ich bin begeistert. Zum Tanken ist nur eine Schnalle zu lösen und der gesamte Rucksack lässt sich hochklappen.

User Marcus M.



Inkl. Transport-/ Aufbewahrungsbeutel





Regenhaube



Gepäckssack wasserdicht



Kartenfach



Organizertasche

## WUNDERLICH ZUBEHÖR FÜR TANKRUCKSACK »ELEPHANT«

Im Bild evtl. dargestellte weitere Produkte gehören nicht zum Lieferumfang.

### ORGANIZERTASCHE

- ▷ Ordnung und schneller Zugriff auf wichtige Dinge
- ▷ Geräumig, herausnehmbar, mit praktischen Fächern
- ▷ Passend zu unseren Tankrucksäcken Elephant
- ▷ Wird per Schnellaufnahme am Tankrucksack befestigt

■ schwarz	Art.-Nr.: 20680-000	29,90
-----------	---------------------	-------

### ERSATZ KARTENFACH

■ schwarz	Art.-Nr.: 20700-000	29,90
-----------	---------------------	-------

### REGENHAUBE

Empfehlenswert beim Transport empfindlicher Geräte und/oder bei Dauerregen.

■ silber	Art.-Nr.: 20690-000	19,90
----------	---------------------	-------

### GEPÄCKSSACK WASSERDICHT

- ▷ 100% wasserdicht zum sicheren Transport von Kameras, Dokumenten etc.
- ▷ Maßgeschneidert für unsere Tankrucksäcke, Hecktaschen etc. – auch universell nutzbar
- ▷ Wasserdichtes, abriebfestes und PU-beschichtetes Polyester 75d
- ▷ Dichter, verstärkter Rollverschluss mit Steckschnalle und zusätzlicher Öse (zum Aufhängen)
- ▷ Abgedichtete Doppelnähte
- ▷ Royalblau, mit Wunderlich-Logo
- ▷ Maße ca. 30 x 60cm
- ▷ Nur 75 Gramm Gewicht
- ▷ Ca. 30 l Inhalt

■ blau	Art.-Nr.: 44000-000	9,90
--------	---------------------	------



## WUNDERLICH FOTOEINSATZ FÜR TANKRUCKSACK »ELEPHANT«

Dieser praktische und flexible Fotoeinsatz macht unseren Elefant-Tankrucksack, aber auch nahezu jeden anderen Tankrucksack, zum vollwertigen Foto-Tankrucksack.

- ▷ Fotoeinsatz mit rundum schützender Polsterung
- ▷ Polsterung auch am Boden und am Deckel
- ▷ Komplett variable, mehrteilige Inneneinteilung ebenfalls mit Polsterung
- ▷ Passend für unseren »ELEPHANT« und nahezu alle Fremdprodukte in vergleichbarer Größe
- ▷ Großer, umlaufender Reißverschluss für Übersichtlichkeit und schnellen Zugriff
- ▷ Formstabil auch ohne Inhalt
- ▷ Inkl. zweier Objektivstützen für perfekte Positionierung
- ▷ Große Schlaufe zum schnellen Entnehmen aus dem Tankrucksack
- ▷ Zwei stabile Ösen zum Anbringen eines Trageriemens (Riemen ist im Lieferumfang des Elephants vorhanden)
- ▷ Maße: (L/B/H) 30 cm / 25 cm / 17 cm
- ▷ Made in Europe
- ▷ 5 Jahre Garantie

**Tip:** Zum Transport der wertvollen Fotoausrüstung im Dauerregen empfehlen wir die Verwendung unserer Tankrucksack-Regenhaube oder unseres wasserdichten Gepäcksacks.

*Im Bild evtl. dargestellte weitere Produkte gehören nicht zum Lieferumfang.*

### FÜR TANKRUCKSACK »ELEPHANT« (NICHT »TOUR EDITION«) VERWENDBAR

■ schwarz Art.-Nr.: 20601-002 89,90



Formstabil auch ohne Inhalt



Objektivstützen für perfekte Positionierung

## WUNDERLICH KÜHLTASCHE FÜR TANKRUCKSACK »ELEPHANT«

Diese praktische und gut isolierende Kühltasche passt genau in zahlreiche unserer hilfreichen Gepäcklösungen wie Tankrucksäcke, Sitzbank- und Heckträger-Taschen oder in unsere Topcase- oder Koffer-Top-Taschen. Stabiles Material und sorgfältige Verarbeitung garantieren eine lange Lebensdauer und eine entsprechende Effektivität.

- ▷ Material: Stabiles Polyester 600d
- ▷ Innen-Material: Aluminium kaschiert
- ▷ Komplett PVC-frei
- ▷ Für Lebensmittel geeignet
- ▷ Maße: 25,5 x 16 x 15 cm
- ▷ Ausstattung: Hauptfach mit 2-Wege-Reißverschluss, flache Vortasche, Handgriffe
- ▷ Made in Europe
- ▷ 5 Jahre Garantie

*Im Bild evtl. dargestellte weitere Produkte gehören nicht zum Lieferumfang.*

### FÜR TANKRUCKSACK »ELEPHANT« (NICHT »TOUR EDITION«) VERWENDBAR

■ schwarz Art.-Nr.: 20861-002 19,90







silber/schwarz



Kabeldurchführung



Wasserabweisender Rundumreißverschluss



Hochwertige Verarbeitung



Edler Materialmix

## WUNDERLICH TANKRUCKSACK »ELEPHANT TOUR EDITION«

Der kompakte, robuste Dauerbegleiter für Touren.

- ▷ Wasserabweisendes, Fluorcarbon imprägniertes Cordura®-Gewebe
- ▷ 7 Liter Inhalt
- ▷ Bombensicherer Halt und Schutz des Lackes durch Grundplatte
- ▷ Großes Kartenfach aus PVC-Folie
- ▷ Wasserabweisende Reißverschlüsse und Kabeldurchführung
- ▷ Innenverstärkung durch PE-Einlage
- ▷ Beiliegender Tragegurt
- ▷ Wahlweise mit Seitenwangen aus Planen-Gewebe (silbern) oder Echt-Carbon-Gewebe mit einer glasklaren PVC-Beschichtung
- ▷ Made in Europe
- ▷ 5 Jahre Garantie

*Im Bild evtl. dargestellte weitere Produkte gehören nicht zum Lieferumfang.*

### TANKRUCKSACK

■ silber/schwarz	Art.-Nr.: 40980-100	139,90
■ Echt-Carbon/schwarz	Art.-Nr.: 40980-101	139,90

### GRUNDHALTER R 1200 RS LC / R 1250 RS

■ schwarz	Art.-Nr.: 20651-110	69,90
-----------	---------------------	-------



## WUNDERLICH NAVI-HALTER FÜR TANKRUCKSACK »ELEPHANT«

Mit wenigen Handgriffen lässt sich hiermit auf dem Tankrucksack »ELEPHANT« (nicht »TOUR EDITION«) ein Navi oder Smartphone anbringen. Für alle Gelegenheitsnutzer und Ästheten, die eine Anbringung eines festen Geräte-Halters vermeiden wollen.

- ▷ Wasserabweisendes, Fluorcarbon imprägniertes Cordura®-Gewebe
- ▷ Mit wenigen Handgriffen zu befestigen
- ▷ Optimale Formstabilität durch eingenähte Kunststoffplatten
- ▷ Stufenlos in der Neigung und der Entfernung einstellbar
- ▷ Made in Europe
- ▷ 5 Jahre Garantie

*Im Bild evtl. dargestellte weitere Produkte gehören nicht zum Lieferumfang.*

**FÜR TANKRUCKSACK »ELEPHANT« (NICHT »TOUR EDITION«) VERWENDBAR**

■ schwarz Art.-Nr.: 44590-000 34,90



Navi-Halter mit unserem MediaBag EVO am Tankrucksack



Einfache Befestigung am Tankrucksack



Leichte Verstellung des Winkels



## WUNDERLICH ERSATZ-ZIPPER

Ergonomisch geformt mit Wunderlich-Branding auf Vorder- und Rückseite. Lässt sich sehr gut mit oder auch ohne Handschuhe sicher greifen. Für alle unsere Taschen passend.

*Im Bild evtl. dargestellte weitere Produkte gehören nicht zum Lieferumfang.*

■ schwarz / Stück Art.-Nr.: 20750-000 0,90



**Testen Sie Ihr neues Wunderlich  
Produkt garantiert ohne Risiko!**

Wenn Sie nicht zufrieden sind, können Sie den Artikel innerhalb von **60 Tagen** ab Kaufdatum zurückgeben.





## WUNDERLICH LENKERTASCHE »BARBAG MEDIA WASSERFEST«

Diese Tasche ist eine Weiterentwicklung unserer bisherigen Lenkertasche, mit der wir einen großen Schritt in Richtung Wasserdichtigkeit gemacht haben. Wir haben das Oberteil und die komplette Klappe gegen wasserdichtes PVC-Gewebe ausgetauscht und mit dem Handyfach verschweißt. Damit ist das Mobiltelefon perfekt geschützt.

- ▷ Leicht an-/abnehmbar
- ▷ Sicherer Halt unter allen Bedingungen
- ▷ Version L: Media-Einschub passend für Geräte bis zum Format: 160 x 85 x 10 mm (BxHxT)
- ▷ Version XL: Media-Einschub passend für Geräte bis zum Format: 190 x 105 x 10 mm (BxHxT)
- ▷ Gerät weiter bedienbar
- ▷ Wassergeschützter Kabelzugang
- ▷ Zusatzhalter und Tasche in der Innenklappe
- ▷ Auch leer formstabil
- ▷ Schnellbefestigung am Lenker
- ▷ Wasserabweisende und staubfeste Reißverschlüsse
- ▷ Gepolstert und mit Innenfutter
- ▷ Trage-Gurt
- ▷ Wasserabweisendes, Fluorcarbon imprägniertes Cordura®-Gewebe
- ▷ Taschenklappe aus robustem, wasserfestem PVC-Gewebe mit verschweißtem Einschub
- ▷ Made in Europe
- ▷ 5 Jahre Garantie



Robustes, wasserdichtes PVC-Gewebe



Media-Einschub für unterschiedliche Geräte



Schnellbefestigung am Lenker per hochfestem Klettverschluss



Gepolstert und mit Innenfutter



Zusatzhalter und Tasche in der Innenklappe



E-Connect: wasserabweisender Kabelausgang

Im Bild evtl. dargestellte weitere Produkte gehören nicht zum Lieferumfang.

### R 1250 RS

■ schwarz / L	Art.-Nr.: 29870-302*	89,90
■ schwarz / XL	Art.-Nr.: 29870-402*	99,90

\* nur in Verbindung mit Wunderlich Touren-Rohr lenkerumbau (Art.-Nr.: 31000-50x)

Gerät weiter bedienbar



## WUNDERLICH LENKERTASCHE »BARBAG MEDIA«

- ▷ Leicht an-/abnehmbar
- ▷ Sicherer Halt unter allen Bedingungen
- ▷ Version L: Media-Einschub passend für Geräte bis zum Format: 130 x 70 x 10 mm (BxHxT)
- ▷ Version XL: Media-Einschub passend für Geräte bis zum Format: 155 x 90 x 10 mm (BxHxT)
- ▷ Gerät weiter bedienbar
- ▷ Wassergeschützter Kabelzugang
- ▷ Zusatzhalter und Tasche in der Innenklappe
- ▷ Auch leer formstabil
- ▷ Schnellbefestigung am Lenker
- ▷ Wasser-/staubfeste Reißverschlüsse
- ▷ Gepolstert und mit Innenfutter
- ▷ Trage-Gurt
- ▷ Wasserabweisendes, Fluorcarbon imprägniertes Cordura®-Gewebe
- ▷ Made in Europe
- ▷ 5 Jahre Garantie

Im Bild evtl. dargestellte weitere Produkte gehören nicht zum Lieferumfang.

### R 1250 RS

■ schwarz / L	Art.-Nr.: 29870-100*	79,90
■ schwarz / XL	Art.-Nr.: 29870-200*	89,90

\* nur in Verbindung mit Wunderlich Touren-Rohr lenkerumbau (Art.-Nr.: 31000-50x)

## WUNDERLICH LENKERTASCHE »BARBAG EVO«

Alle Vorzüge des »BarBagMedia«, jedoch ohne Geräte-Einschub.

Im Bild evtl. dargestellte weitere Produkte gehören nicht zum Lieferumfang.

### R 1200 RS LC

■ schwarz	Art.-Nr.: 29870-000*	79,90
-----------	----------------------	-------

\* nur in Verbindung mit Wunderlich Touren-Rohr lenkerumbau (Art.-Nr.: 31000-50x)



Media-Version mit Sichtfenster



Schnellbefestigung per hochfestem Klettverschluss



**E-Connect:** wasserabweisender Kabelausgang



Aufnahme für unterschiedliche Gerätegrößen bei »BARBAG MEDIA«



Umhängefunktion durch mitgelieferten Tragegurt



»BarBagEvo«



»BarBagMedia L«



»BarBagMedia XL«



ALLE PRODUKTINFOS AUF WUNDERLICH.DE







Wasserabweisendes CORDURA®-Gewebe

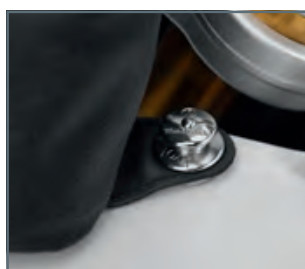

LOXX-Verschluss

## WUNDERLICH VERKLEIDUNGSTASCHEN

Die raffinierte und passgenaue Wunderlich Verkleidungstaschen für alles, was schnell zur Hand sein soll. Mit einem Handgriff wird sie mittels Klett und LOXX-Verschluss befestigt.

- ▷ Sichere Schnellbefestigung durch haftstarkes Klett und LOXX
- ▷ Nichts scheuert oder flattert
- ▷ Blaues Innenfutter sorgt für Übersichtlichkeit und es kann nichts mehr in Ritzen verschwinden
- ▷ Wasserabweisendes, teflonbeschichtetes CORDURA, hochfest und abriebsicher, innen beschichtet
- ▷ Wasserabweisender Reißverschluss
- ▷ Auch leer formstabil
- ▷ Komplettes Set für rechts und links
- ▷ Ca. 21cm breit, 6cm tief und 8cm hoch
- ▷ Griffiger Zipper, auch mit dickem Handschuh gut bedienbar
- ▷ Made in Europe
- ▷ 5 Jahre Garantie

Im Bild evtl. dargestellte weitere Produkte gehören nicht zum Lieferumfang.

### R 1200 RS LC / R 1250 RS

■ schwarz / Satz	Art.-Nr.: 45101-000	99,90
------------------	---------------------	-------

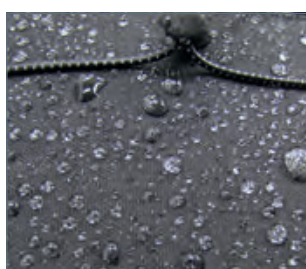

## WUNDERLICH WINDABWEISER TASCHEN

- ▷ Zusatz-Gepäckraum am Rahmenheck
- ▷ Volle Bewegungsfreiheit
- ▷ Sichere Befestigung
- ▷ Gepolstert mit Innenfutter
- ▷ Auch leer formstabil
- ▷ Wasserabweisendes, Fluorcarbon imprägniertes CORDURA®-Gewebe
- ▷ Wasserabweisende und staubfeste Reißverschlüsse
- ▷ Rückseite aus Lkw-Plane zur leichten Reinigung
- ▷ Made in Europe
- ▷ 5 Jahre Garantie

Im Bild evtl. dargestellte weitere Produkte gehören nicht zum Lieferumfang.

### R 1200 RS LC / R 1250 RS

■ schwarz / Satz	Art.-Nr.: 20800-100	139,90
■ Camouflage / Satz	Art.-Nr.: 20800-104	139,90

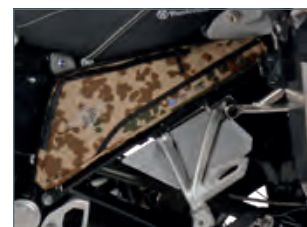

## WUNDERLICH BEINTASCHE

Alle Utensilien, die auf dem Motorrad stets »am Mann« oder »an der Frau« sein sollten, finden jetzt in unserer innovativen Beintasche Platz. Dank der einstellbaren Gürtel- und Bein-Schlaufe sitzt sie sicher und bequem am Oberschenkel, ohne zu stören oder einzuengen.

- ▷ Wasserabweisendes, Fluorcarbon imprägniertes Cordura®-Gewebe
- ▷ Wasserabweisende und robuste Reißverschlüsse mit großen Zippern
- ▷ Auch leer formstabil
- ▷ Verstellbare Gürtel- und Bein-Schlaufen
- ▷ Bequemer, aber dennoch sicherer und flatterfreier Sitz
- ▷ Maße ca. 26 cm x 19 cm
- ▷ Für rechts und links lieferbar
- ▷ Zusätzliche praktische Außentasche für Handy, Papiere etc.
- ▷ Made in Europe
- ▷ 5 Jahre Garantie

Im Bild evtl. dargestellte weitere Produkte gehören nicht zum Lieferumfang.

■ schwarz / rechts	Art.-Nr.: 44880-000	69,90
■ schwarz / links	Art.-Nr.: 44880-100	69,90

### GÜRTEL

Zur Befestigung der Beintasche wird ein Gürtel benötigt, sollten Sie keinen an Ihrer Hose haben, bieten wir hier eine Alternative. Der Gürtel ist selbstverständlich längeneinstellbar.

Im Bild evtl. dargestellte weitere Produkte gehören nicht zum Lieferumfang.

■ schwarz	Art.-Nr.: 44880-200	6,90
-----------	---------------------	------



Wasserabweisendes Cordura®-Gewebe



Flexible Beinschlaufe mit Gummizug



Schnelle Fixierung an der Hüfte



Hochwertige Verarbeitung





- MADE BY  
WUNDERLICH
- MADE IN  
EUROPE
- GARANTIE  
5  
JAHRE
- WASSER  
ABWEISEND
- CORDURA  
GEWEBE



## WUNDERLICH SITZBANK- UND GEPÄCKTRÄGER-TASCHE »ELEPHANT«

Multifunktionale Tasche, die schnell entweder auf dem Gepäckträger oder auf dem Soziussitz befestigt werden kann.

- ▷ Wasserabweisendes, Fluorcarbon imprägniertes Cordura®-Gewebe
- ▷ Sitzbank- und Gepäckträger-Tasche »Elephant« für alle BMWs
- ▷ Innovative Schnellbefestigung zum Fixieren auf Sitzbank oder Gepäckträger
- ▷ 8-15 Liter Inhalt (ausziehbar)
- ▷ Außen Gumminetz für Handschuhe etc.
- ▷ Zwei Außentaschen
- ▷ Formstabile Innenverstärkung
- ▷ Geschlossenes Innenfutter
- ▷ Wasser/staubgeschützte Reißverschlüsse
- ▷ Ergonomischer Tragegriff
- ▷ Made in Europe
- ▷ 5 Jahre Garantie

*Im Bild evtl. dargestellte weitere Produkte gehören nicht zum Lieferumfang.*

### R 1200 RS LC / R 1250 RS

■ schwarz Art.-Nr.: 44150-000 179,90



Als Sitzbank- oder...



... Gepäckträgertasche einsetzbar



Blaues Innenfutter



Wassergeschützte Reißverschlüsse

### Kundenbewertung



Habe die Taschenpassform vorher an der GS ausprobiert (für solche Dinge lohnt sich immer der Besuch vor Ort). Und bin damit sehr zu frieden. Verschiedene Befestigungsmöglichkeiten zeichnen die flexiblen Einsatzmöglichkeiten der Tasche aus. Tolle Verarbeitung.

User L.S.



8-15 Liter mit umlaufendem Kompressionsband



## WUNDERLICH ORGANIZER-TASCHE FÜR KOFFER- UND TOPCASE-DECKEL

Jetzt können auch die Koffer-Deckel praktisch und sinnvoll genutzt werden.

- ▷ Innentasche für alle Koffer und Topcases
- ▷ Hauptfach und zwei Außen-Einsteckfächer
- ▷ Leichte, sichere Befestigung mittels hochfestem Klettverschluss
- ▷ Tasche kann schnell entnommen und wieder eingesetzt werden
- ▷ Hochfestes und abriebsicheres Gewebe
- ▷ Feste Gewebeplatte an der Unterseite
- ▷ Griffiger Zipper
- ▷ 5 Jahre Garantie

*Im Bild evtl. dargestellte weitere Produkte gehören nicht zum Lieferumfang.*

■ schwarz / Stück Art.-Nr.: 44180-000 39,90



Feste Unterseite mit Klett



## WUNDERLICH GURT BAND

Stabiles Gurtband mit Metallklemmschnalle für sicheren Halt und einfache Handhabung. Dehnen sich nicht und sind stufenlos einstellbar. Da behält alles seinen Platz und ist bestens gesichert! Lässt sich leicht kürzen. Länge 200 cm / Breite 2 cm.

■ schwarz / Stück Art.-Nr.: 25120-012 5,90

■ blau / Stück Art.-Nr.: 25120-010 5,90



**Wunderlich**<sup>®</sup>  
complete your BMW.





### Testen Sie Ihr neues Wunderlich Produkt garantiert ohne Risiko!

Wenn Sie nicht zufrieden sind, können Sie den Artikel innerhalb von **60 Tagen** ab Kaufdatum zurückgeben.

## WUNDERLICH RACK PACK

Die perfekte Weiterentwicklung unserer bewährten CombiBag-Tasche mit allen Vorzügen und weiteren Pluspunkten!

- ▷ Leichte Beladung dank der Öffnung über die gesamte Länge
- ▷ Absolut wasserdichter Rollverschluss
- ▷ Extrem widerstandsfähiges, 3D-verschweißtes PD 620-Material
- ▷ Hand-Tragegriff
- ▷ Gepolsterter Schulter-Tragegurt
- ▷ Wunderlich Edition
- ▷ 49 Liter Volumen
- ▷ 100% staub- und wasserdicht
- ▷ Abmessungen: (H x B x T) 34 cm x 61 cm x 32 cm
- ▷ 5 Jahre Garantie

*Im Bild evtl. dargestellte weitere Produkte gehören nicht zum Lieferumfang.*

■ schwarz	Art.-Nr.: 25180-102	69,90
-----------	---------------------	-------



### Kundenbewertung



Perfekt leichtes Teil als Inlaytasche super.

User jolobo

## GEPÄCKSACK WASSERDICHT

Mit diesem Gepäckbeutel sind Sie auf der absolut sicheren Seite. Egal, ob im Tankrucksack, im Seitenkoffer, beim Camping, im Kanu oder wo auch immer. Aus wasserdichtem, PU-beschichtetem Polyester 75d hält der Packsack in Verbindung mit dem garantiert dichten Rollverschluss mit Steckschnalle den kompletten Inhalt absolut wasserdicht.

- ▷ Wasserdichtes Polyester 75d
- ▷ PU-beschichtet
- ▷ Maße ca. 30cm x 60cm
- ▷ Ca. 30l Inhalt
- ▷ Ultraleicht, nur 75gr, aber abriebfest
- ▷ Dichter, verstärkter Rollverschluss mit Steckschnalle
- ▷ Zusätzlicher Befestigungshaken am Verschluss
- ▷ Speziell abgedichtete Doppelnähte
- ▷ Royalblau, mit Wunderlich-Logo
- ▷ 5 Jahre Garantie

*Im Bild evtl. dargestellte weitere Produkte gehören nicht zum Lieferumfang.*

■ blau	Art.-Nr.: 44000-000	9,90
--------	---------------------	------



## WUNDERLICH KOFFER-INNENTASCHE »EVO«

Mit den maßgeschneiderten Taschen lässt sich der gesamte Kofferinhalt bequem mit auf das Hotelzimmer nehmen und die unhandlichen Koffer können am Fahrzeug verbleiben.

- ▷ Für alle Wunderlich »EXTREME« Koffer, Original Koffer (Vario und Alu), alle Krauser sowie Hepco & Becker Koffer und alle ähnlich großen Koffer (siehe Formate)
- ▷ Maximale Raumausnutzung (variable Größe/Form)
- ▷ 18-28 Liter Inhalt (ausziehbar)
- ▷ Zwei gegenläufige Zipper
- ▷ Außenfach
- ▷ Gepolstertes Innenfach
- ▷ Trage-Griff und -Gurt
- ▷ Schützende Polsterung rundum
- ▷ Vorderseite aus robustem Planengewebe mit Reflex-Keder
- ▷ Außenmaße: ca. 30 x 40 x 15 cm, bzw. 30 x 40 x 22 cm
- ▷ Made in Europe
- ▷ 5 Jahre Garantie

*Im Bild evtl. dargestellte weitere Produkte gehören nicht zum Lieferumfang.*

**FÜR ALLE WUNDERLICH »EXTREME« KOFFER, ORIGINAL KOFFER (VARIO UND ALU), ALLE KRAUSER SOWIE HEPCO & BECKER KOFFER UND ALLE ÄHNLICH GROSSEN KOFFER (SIEHE FORMATE)**

■	schwarz/silber / Stück	Art.-Nr.: 43740-000	79,90
■	schwarz/silber / Satz	Art.-Nr.: 43745-000	149,90



Edler Materialmix mit Planengewebe



Robuste Reißverschlüsse



Ausziehbar (18 bis 28 Liter Inhalt)





- MADE BY  
WUNDERLICH
- MADE IN  
EUROPE
- GARANTIE  
5  
JAHRE
- WASSER  
ABWEISEND
- CORDURA  
GEWEBE



Wasserabweisendes Cordura®-Gewebe



Haftstarkes Panzerklett für sicheren Halt

## WUNDERLICH TOPCASE-TASCHE »ELEPHANT«

Maßgeschneiderte Topcase Toptasche für alle Original Alu oder Kunststoff-Topcases (mit oder ohne Topcase-Reling) oder das Wunderlich Topcase »EXTREME«

- ▷ Wasserabweisendes, Fluorcarbon imprägniertes Cordura®-Gewebe
- ▷ Maßgeschneiderte Topcase-Tasche für alle Topcases
- ▷ Schnellverschluss für alle Topcases mit Gurt-Ösen oder Topcase-Reling
- ▷ Vier 3M-Zahn-Klett-Pads für alle Topcases ohne Ösen/Reling
- ▷ 12–20 Liter Inhalt (ausziehbar)
- ▷ Außenmaße: ca. 30 x 38 x 12 cm, bzw. 30 x 38 x 20 cm
- ▷ Außen Gumminetz für Handschuhe etc.
- ▷ Formstabile Innenverstärkung
- ▷ Wasser/staubgeschützte Reißverschlüsse
- ▷ Ergonomischer Tragegriff
- ▷ Made in Europe
- ▷ 5 Jahre Garantie

Im Bild evtl. dargestellte weitere Produkte gehören nicht zum Lieferumfang.

### FÜR ALLE TOPCASES

■ schwarz	Art.-Nr.: 44160-000	149,90
-----------	---------------------	--------

## GEPÄCKSACK WASSERDICHT

Wasserdichte Innentasche. Empfehlenswert beim Transport empfindlicher Geräte und/oder bei Dauerregen.

■ blau	Art.-Nr.: 44000-000	9,90
--------	---------------------	------



Vier extrem haftstarke Zahn-Klett-Pads für die sichere Befestigung an allen Topcases ohne Ösen/Reling.



Wassergeschützte Reißverschlüsse und wasserabweisendes Teflon- beschichtetes Cordura®-Gewebe.

### Kundenbewertung



Der Handtascheneratz für "mal eben". Einwandfreier Sitz auf dem BMW-Topcase, rührt und ruckelt sich nicht. Schnell abnehmbar und wieder ansetzbar.

User der Leu



Wunderlich Gepäcksack (optional)



8-15 Liter mit umlaufendem Kompressionsband

## WUNDERLICH TOPCASE-PLATTE

- ▷ Aufwendig gekantet
- ▷ Leichtes, 4mm starkes Aluminium
- ▷ Widerstandsfähige, strukturiert gepulverte Oberfläche
- ▷ Rundum eingearbeitete Zurrösen
- ▷ Aufwendiger, mehrteiliger Anbausatz garantiert festen Sitz
- ▷ Das Topcase bleibt 100% wasserdicht
- ▷ Einfache Montage
- ▷ Kompletter Satz, inklusive Einbauteile und Montageanleitung
- ▷ Made in Germany
- ▷ 5 Jahre Garantie

*Im Bild evtl. dargestellte weitere Produkte gehören nicht zum Lieferumfang.*

### FÜR ORIGINAL-TOPCASE DER R 1200 RS LC / R 1250 RS

■ schwarz / Stück Art.-Nr.: 44950-002 119,90



## WUNDERLICH WANDHALTER FÜR ORIGINAL-KOFFER

- ▷ Wandhalterungen für original Koffer Set
- ▷ Für Carport, Garage, Werkstatt, etc.
- ▷ Platzsparend, vor Diebstahl geschützt
- ▷ Verriegelbar mit dem original Schlüssel an der Halterung
- ▷ Koffer berühren nicht die Wand
- ▷ Made in Germany
- ▷ 5 Jahre Garantie

*Im Bild evtl. dargestellte weitere Produkte gehören nicht zum Lieferumfang.*

### R 1200 RS LC / R 1250 RS FÜR KUNSTSTOFFKOFFER

■ silber Art.-Nr.: 44902-101 119,90



Sicherer Halt an Original-Aufnahme







Sport-Taschensystem »Street«

## HEPCO&BECKER SPORT-TASCHENSYSTEM »STREET«

- ▷ Eine Gemeinschaftsentwicklung der deutschen Hersteller Held und Krauser
- ▷ Mit symmetrischem Design zur einfachen Montage an den bewährten C-Bow-Trägern
- ▷ Formstabil aus robustem Polyesterstoff mit verstärkter Rückwand
- ▷ Wasserdichte, herausnehmbare Innentaschen und Staufach in Deckelschale
- ▷ Volumen 22 l pro Koffer
- ▷ Enganliegende Tragegriffe und verstärkte Kanten
- ▷ Praktische Tragegurte zum Umhängen
- ▷ Lieferung paarweise
- ▷ L/T/H 42 cm/23 cm/28 cm
- ▷ Made in Germany
- ▷ 5 Jahre Garantie

Im Bild evtl. dargestellte weitere Produkte gehören nicht zum Lieferumfang.

■ schwarz	Art.-Nr.: 29990-400	199,90
-----------	---------------------	--------



Sport-Taschensystem »Royster«

## HEPCO&BECKER SPORT-TASCHENSYSTEM »ROYSTER«

- ▷ Symmetrische, leichte und unempfindliche Softtasche
- ▷ Integrierter, wasserdichter Innensack aus Polyester
- ▷ Sehr formstabil aus tiefgezogenem EVA-Material
- ▷ Reflektierende Designapplikationen und durchdachte, verdeckte Griffmulde zum einfachen Tragen
- ▷ Integrierte Seitentasche
- ▷ Leichtes, dezentes Haltesystem bitte gesondert bestellen
- ▷ Volumen 22 l pro Koffer
- ▷ TÜV-frei, keine Eintragung nötig
- ▷ Lieferung paarweise
- ▷ L/T/H 45 cm/25 cm/25 cm
- ▷ Made in Germany
- ▷ 5 Jahre Garantie

Im Bild evtl. dargestellte weitere Produkte gehören nicht zum Lieferumfang.

■ schwarz	Art.-Nr.: 29990-100	249,00
■ SAFE	Art.-Nr.: 29990-200	249,00



ALLE PRODUKTINFOS AUF WUNDERLICH.DE

## HEPCO&BECKER SPORT-TASCHENSYSTEM »ORBIT«

- ▷ Aus schwarzem, hochschlagfestem, UV-beständigem Kunststoff
- ▷ Futuristisches Design durch abgesetzte Flächen und hochwertiges, eigenständiges Oberflächenfinish mit Carbonstruktur
- ▷ Neues All-In-One Schlosskonzept: Deckel- und Halteschloss in einem abschließbar
- ▷ 100% wasserdicht
- ▷ Befestigung am originalen Hepco & Becker C-Bow Taschenhalter, lieferbar für mehr als 200 Motorradmodelle
- ▷ Lieferumfang: Koffersatz für rechts und links inkl. Schlüssel und Schließzylinder
- ▷ Volumen 22 l pro Koffer
- ▷ Gewicht 1,8 kg pro Koffer
- ▷ Lieferung paarweise
- ▷ L/T/H 42 cm/22 cm/30 cm
- ▷ Made in Germany
- ▷ 5 Jahre Garantie

Im Bild evtl. dargestellte weitere Produkte gehören nicht zum Lieferumfang.

■ schwarz Art.-Nr.: 29990-500 339,00



## HEPCO&BECKER KOFFERTRÄGER SPORT-TASCHENSYSTEM



Fahrzeug	Produkt	Farbe	Art.-Nr.	Preis
R 1200 RS LC / R 1250 RS	Kofferträger	■ schwarz	34950-100	169,90







# S 1000 RR

SEITE 303 – 335

ERGONOMIE

–

SCHUTZ

–

ENDSCHALLDÄMPFER

–

FAHRZEUG ELEKTRIK

–

WUNDERLICH SUSPENSION

–

WUNDERLICH DESIGN

–

GEPÄCK



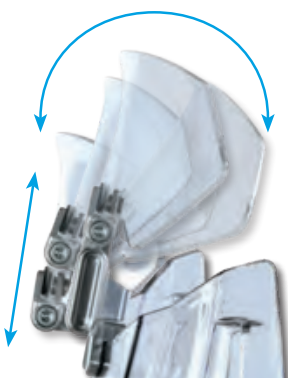

Leichte, stufenlose Verstellung

**REISE ride on! MOTORRAD**

»Das höhenverstellbare Element überzeugt durch noch höheren Windschutz und lenkt auch über großgewachsene Fahrer die anströmende Luft nahezu perfekt über den Helm hinweg. Selbst bei Tempo 200 auf der Autobahn lässt es sich mit offenem Visier ohne störende Verwirbelungen dahinflitzen.«



**WUNDERLICH SPOILERAUFSATZ »VARIO-ERGO+«**

Beseitigt die Probleme der Original-Verkleidungsscheibe durch die jetzt individuell definierbare Abrisskante. Turbulenzen und hierdurch entstehende Geräuschentwicklungen werden deutlich verringert.

- ▷ Individuell (Neigung, Höhe und Nähe zum Fahrer) einstellbarer Spoileraufsatz
- ▷ Optimale Entlastung für Helm und Oberkörper
- ▷ Beseitigt Turbulenzen und falsche Anströmung der Original-Scheibe
- ▷ Leichte Verstellung
- ▷ Sicherer Halt
- ▷ Gewichtsoptimierter, gefräster Halte-Mechanismus
- ▷ Eloxiertes Aluminium
- ▷ Mit ABE
- ▷ Made in Germany
- ▷ 5 Jahre Garantie

Im Bild evtl. dargestellte weitere Produkte gehören nicht zum Lieferumfang.

**S 1000 RR (-2011) / S 1000 RR (2012-2014) / S 1000 RR (2015-2016) / S 1000 RR (2017-2018)**  
**VARIO-ERGO+ (BREITE: 232,5 MM, HÖHE: 80,2 MM)**

<input type="checkbox"/> transparent	Art.-Nr.: 20280-001	119,90
<input type="checkbox"/> rauch	Art.-Nr.: 20280-002	119,90

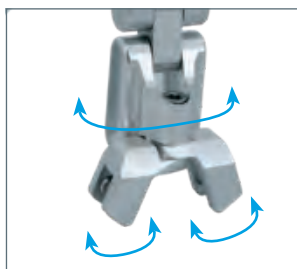

Um 180° drehbar (näher oder weiter zum Fahrer) und verstellbare Haltearme für einen spannungsfreien Sitz



Gewichtsoptimierter, gefräster Halte-Mechanismus

**VARIO-ERGO auf Weltrekordfahrt**

Eine eindrucksvolle Demonstration der Stabilität und Festigkeit unseres Spoileraufsatzes Vario-ERGO lieferte der mehrfache Motorrad-Weltrekordfahrer Elmar Geulen.

Mit einer speziell präparierten, 511 PS starken Suzuki GSX 1300 R Hayabusa stellte der Profi-Rennfahrer auf einem ehemaligen Flugplatz bei Frankfurt einen neuen Geschwindigkeits-Weltrekord für straßenzugelassene Motorräder auf. Dabei wurde eine Geschwindigkeit von 330,43 km/h gemessen.

An der Verkleidungsscheibe des brachialen Vierzylinders war dabei eine Serienversion unseres Spoileraufsatzes Vario-ERGO montiert, um dem Piloten eine optimale Windanströmung angeeignet zu lassen – der perfekte Beweis für die hohe Zuverlässigkeit, einen extrem hohen Wirkungsgrad und vor allem für die enorme Festigkeit und Widerstandsfähigkeit unseres Materials.

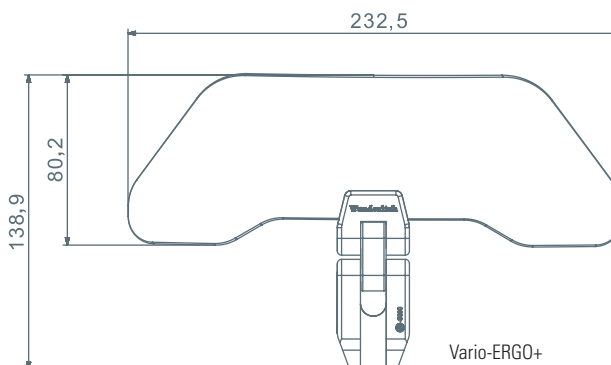

Vario-ERGO+

## PUIG VERKLEIDUNGSSCHEIBE »BUBBLE«

Highend-Scheibe mit optimal verlaufenden Profil.

- ▷ DoubleBubble-Kontur mit breiter Strömungs-Ableitung
- ▷ Optimaler, verwirbelungsfreier Strömungsverlauf bei liegendem und gleichmäßige Anströmung beim aufrecht sitzenden Fahrer
- ▷ Durchsicht ohne Schlieren
- ▷ Passt mit Original- und Rohrlenkerumbau
- ▷ 3 mm starkes, kratz- und bruchstieres PMMA
- ▷ Laser-gerundete und polierte Kanten
- ▷ Aufwendiges Profil in der Ansaugöffnung
- ▷ UV-beständig
- ▷ Mit ABE
- ▷ Made in Europe

*Im Bild evtl. dargestellte weitere Produkte gehören nicht zum Lieferumfang.*

**S 1000 RR (2015-2016) / S 1000 RR (2017-2018)**  
**(HÖHE: 455 MM)**

rauch

Art.-Nr.: 43960-102

89,90

**Testen Sie Ihr neues Wunderlich Produkt garantiert ohne Risiko!**

Wenn Sie nicht zufrieden sind, können Sie den Artikel innerhalb von **60 Tagen** ab Kaufdatum zurückgeben.







Links Original und rechts mit SportERGO »VARIO«



Laser-Skalierungen für symmetrische Einstellungen

## LENKERSATZ »SPORTERGO VARIO«

Flexibles Stummellenkerkonzept zur individuellen Einstellung der Höhe, Neigung und Kröpfung.

- ▷ Version ERGO-S: Höhenverstellung 0–40 mm
- ▷ Laserskalierung für symmetrische Einstellung und Verdrehsicherheit durch Doppelschraubenklemmung
- ▷ Auswechselbares Lenkrohr
- ▷ Lenkrohrkröpfung mit 5° zur optimalen Feinjustierung
- ▷ Vibrationsreduzierend
- ▷ Hochfestes Aluminium, schwarz hartcoatiert
- ▷ Mit TÜV-Teilegutachten
- ▷ Komplettkit inkl. Einbausatz
- ▷ Made in Germany
- ▷ 5 Jahre Garantie

**Hinweis:** Besonders größere Fahrer (ab 180 cm) und alle, die die RR auch mal für längere Touren nutzen wollen, fahren mit der ST-Variante optimal. Zusätzlich werden noch die Lenkerendgewichte RaceEnd benötigt.

*Im Bild evtl. dargestellte weitere Produkte gehören nicht zum Lieferumfang.*

### S 1000 RR (-2011) / S 1000 RR (2012-2014) (MIT ABS) ERGO-S (0-40 MM)

■ schwarz	Art.-Nr.: 35630-012	399,00
-----------	---------------------	--------

### S 1000 RR (2015-2016) (MIT ABS) ERGO-S (40-70 MM)

■ schwarz	Art.-Nr.: 35630-122	379,00
-----------	---------------------	--------



## LENKERENDGEWICHTE RACEEND

Der edle Abschluss aus leichtem Aluminium mit schlagfesten Kunststoff-Enden. Die Kunststoff-Enden fangen Schläge weich ab und stecken Kratzer unauffällig weg. Passen mit unseren Alu-Griffen »RaceGrip« und den Original-Griffen.

- ▷ Einfache Montage
- ▷ Made in Germany

*Im Bild evtl. dargestellte weitere Produkte gehören nicht zum Lieferumfang.*

### S 1000 RR (-2011) / S 1000 RR (2012-2014) / S 1000 RR (2015-2016) / S 1000 RR (2017-2018)

■ schwarz	Art.-Nr.: 35740-002*	39,90
-----------	----------------------	-------

\* Nur in Verbindung mit konifiziertem Aluminium Lenker (35660-...)



ALLE PRODUKTINFOS AUF WUNDERLICH.DE

## WUNDERLICH SITZBÄNKE »AKTIVKOMFORT«

Die SportErgo-Sitzbank AKTIVKOMFORT sorgt durch die griffige Polsterung im Oberschenkelbereich für höheren Sitzkomfort und besseren Halt bei HangOffs. Beim Abbremsen werden mehr Kräfte in die Sitzbank eingeleitet, was die Gesamtmuskulatur entlastet.

- ▷ Entlastung der Kniegelenke
- ▷ Optional 2cm höher
- ▷ Optimierte Gewichtsverteilung aufs gesamte Gesäß
- ▷ Schweißhemmendes, griffiges Bezugsmaterial
- ▷ Fahrer-Sitzbank Original-Höhe mit ergonomischen Gelkissen
- ▷ Verklebte und verschweißte Nähte für 100% Dichtigkeit
- ▷ Edle, abgesetzte Cut-Nähte
- ▷ Made in Germany
- ▷ 5 Jahre Garantie

Im Bild evtl. dargestellte weitere Produkte gehören nicht zum Lieferumfang.

### S 1000 RR (2012-2014) / S 1000 RR (2015-2016) / S 1000 RR (2017-2018) FAHRER-SITZBANK

■ schwarz / Standardhöhe / 2012-	Art.-Nr.: 35690-110*	299,00
■ schwarz / 2 cm höher / 2012-	Art.-Nr.: 35690-120*	349,00

### S 1000 RR (-2011) / S 1000 RR (2012-2014) / S 1000 RR (2015-2016) / S 1000 RR (2017-2018) BEIFÄHRER-SITZBANK

■ schwarz / Standardhöhe	Art.-Nr.: 35680-010*	169,90
--------------------------	----------------------	--------

\* zzgl. Pfand von 200,00 Euro pro Sitzbank: Der Verkauf der Sitzbänke erfolgt im Tauschverfahren! Dieses gestaltet sich für Sie ganz bequem. Nach Kauf unserer Sitzbank und anschließender Zusendung Ihrer originalen Sitzbank erhalten Sie die umgehende Rückerstattung des vollen Pfandbetrages.







Zündrotor-Schutz

**Kundenbewertung**



Nach einem Umfaller war nur dieser Crash-Protector kaputt, der Motorblock wurde wirksam geschützt.

User HP4

**WUNDERLICH MOTORDECKELSCHUTZ**

Schlagabsorbierende und abriebfeste Crash-Protectoren.

- ▷ Formschlüssiger Zusatzschutz für die Motordeckel
- ▷ Innenliegende 3M-Bumper verteilen auftretende Kräfte gleichmäßig auf die Deckel
- ▷ De- und Montage der Motordeckel weiterhin ohne Zusatzaufwand möglich
- ▷ Herausragende Funktionalität, Design und technische Ausführung
- ▷ Öse zur regelkonformen Sicherung des Wunderlich Inspektionsstopfens
- ▷ Aus dem vollen Aluminium gefräst
- ▷ Eloxiert
- ▷ Inkl. Schraubenkit

*Im Bild evtl. dargestellte weitere Produkte gehören nicht zum Lieferumfang.*

**S 1000 RR (-2011) / S 1000 RR (2012-2014) / S 1000 RR (2015-2016) / S 1000 RR (2017-2018)**  
**LICHTMASCHINEN-SCHUTZ**

■ titan	Art.-Nr.: 35840-003	119,90
---------	---------------------	--------

**ZÜNDROTOR-SCHUTZ**

■ titan	Art.-Nr.: 35850-003	69,90
---------	---------------------	-------



## WUNDERLICH ACHS-SCHUTZPADS »DOUBLESHOCK«

Halten die Gabel auf sicherer Distanz zum Teer und verhindern nachhaltig enorme Schäden.

- ▷ Effektiver Schutz der Gabel
- ▷ Ideale Kombination zu Schutzbügel-/Pads, da sich das Fahrzeug in der »Gleitphase« nun auch über die Achspads abstützt
- ▷ Schutz gegen Schlag- und Schleifschäden
- ▷ Rennsport-Design für geringe Reibungswiderstände und Scherkräfte
- ▷ Hochbelastbarer Spezial-Kunststoff
- ▷ Sichere Befestigung
- ▷ Einfache Montage
- ▷ Komplett mit Anbausatz
- ▷ Made in Germany
- ▷ 5 Jahre Garantie

*Im Bild evtl. dargestellte weitere Produkte gehören nicht zum Lieferumfang.*

### S 1000 RR (-2011) / S 1000 RR (2012-2014) / S 1000 RR (2015-2016) / S 1000 RR (2017-2018)

■ schwarz / Vorderrad	Art.-Nr.: 42158-002	69,90
■ schwarz / Hinterrad	Art.-Nr.: 42159-002	69,90



Vorderrad



Vorderrad



Hinterrad



## SCHUTZPAD

Stürze vermeiden ist der beste Schutz gegen Beschädigungen am Fahrzeug. Wenn es dann aber doch mal passiert, sollte der Schutz bestmöglich sein. Wir haben eine Lösung, die schützt und gleichzeitig elegant aussieht.

- ▷ Effektiver Schutz
- ▷ Formschönes Design
- ▷ Hochwertige Verarbeitung
- ▷ Stabiler, formschöner Aluminium-Träger
- ▷ Hochbelastbarer, rutschhemmender Spezial-Kunststoff
- ▷ Kompletter Satz inklusive Einbausatz
- ▷ Einfache und schnelle Montage
- ▷ Made in Germany
- ▷ 5 Jahre Garantie

*Im Bild evtl. dargestellte weitere Produkte gehören nicht zum Lieferumfang.*

### S 1000 RR (2012-2014)

■ schwarz	Art.-Nr.: 43260-000	119,90
-----------	---------------------	--------

### S 1000 RR (2015-2016)

■ schwarz	Art.-Nr.: 43260-300	119,90
-----------	---------------------	--------



**Testen Sie Ihr neues Wunderlich Produkt garantiert ohne Risiko!**

Wenn Sie nicht zufrieden sind, können Sie den Artikel innerhalb von **60 Tagen** ab Kaufdatum zurückgeben.







Griffige Verzahnung für ein leichteres Ausfahren des Seitenständers



## WUNDERLICH SEITENSTÄNDER-AUFLAGEVERGRÖßERUNG

- ▷ Sicherer Stand der Maschine auf allen Untergründen
- ▷ Gleicht den sehr schrägen Abstellwinkel aus
- ▷ Ca. 100% größere Auflagefläche
- ▷ Mit Außenverzahnung als griffige Ausklapphilfe
- ▷ 8mm dickes Aluminium
- ▷ Oxidationssicher schwarz eloxiert
- ▷ Dämpfer-Pad zwischen Original-Aufstandsfläche und Verbreiterung
- ▷ CNC-gefrästes Aluminium
- ▷ Inkl. Befestigungsschrauben
- ▷ Leichter Anbau
- ▷ Made in Germany
- ▷ 5 Jahre Garantie

*Im Bild evtl. dargestellte weitere Produkte gehören nicht zum Lieferumfang.*

### S 1000 RR (2017-2018)

■ schwarz	Art.-Nr.: 36060-010	49,90
-----------	---------------------	-------

### S 1000 RR (-2011) / S 1000 RR (2012-2014) / S 1000 RR (2015-2016)

■ schwarz	Art.-Nr.: 36060-000	49,90
-----------	---------------------	-------

### ERSATZSCHRAUBEN-SATZ

### S 1000 RR (-2011) / S 1000 RR (2012-2014) / S 1000 RR (2015-2016)

	Art.-Nr.: 34470-000	3,90
--	---------------------	------



## WUNDERLICH SPIKES FÜR SEITENSTÄNDER-AUFLAGEVERGRÖßERUNG

- ▷ Spikes, die ein Abrutschen der Maschine an Steigungen verhindern
- ▷ Höhere Punktlast und erhöhter Reibungswiderstand
- ▷ Erhöhung um 7 mm für ein leichteres Aufrichten des Motorrades
- ▷ Lieferumfang: Drei Spikes mit passenden, verlängerten Befestigungsschrauben
- ▷ Für alle Fahrzeuge mit Seitenständer-Auflagevergrößerung
- ▷ Made in Germany
- ▷ 5 Jahre Garantie

*Im Bild evtl. dargestellte weitere Produkte gehören nicht zum Lieferumfang.*

### FÜR WUNDERLICH SEITENSTÄNDER-AUFLAGEVERGRÖßERUNG

■ schwarz	Art.-Nr.: 34471-002	14,90
-----------	---------------------	-------



## WUNDERLICH KÜHLERSCHUTZGITTER

Die Kühler liegen bei der S 1000 RR an extrem anfälligen Stellen. Jedes vom Vorderrad hochgewirbelte Geschoss trifft ungehindert die empfindlichen Kühlrippen. Schon in der Einfahrphase hatten wir massive Einschläge an den Kühlern. Feinmaschige, geflochtene VA-Gitter mit stabilem Alu-Halterahmen zum Schutz der gefährdeten Kühler.

- ▷ Optimaler Schutz des Kühlers und Veredelung
- ▷ Hält alles Zerstörerische vom Kühler fern
- ▷ Hochfestes, geschweißtes VA-Gitter mit stabilem Halte-Rahmen
- ▷ Aufwendige Verbindungstechnik zwischen Gitter und Rahmen
- ▷ Leichter Anbau
- ▷ Mit Einbausatz
- ▷ Mit Montagematerial (Kratzschutz, Halter, etc.)
- ▷ Einfacher Anbau
- ▷ Made in Germany
- ▷ 5 Jahre Garantie

*Im Bild evtl. dargestellte weitere Produkte gehören nicht zum Lieferumfang.*

**S 1000 RR (-2011) / S 1000 RR (2012-2014) / S 1000 RR (2015-2016) / S 1000 RR (2017-2018)**

■ schwarz / Wasserkühler	Art.-Nr.: 36081-100	139,90
■ schwarz / Ölkühler	Art.-Nr.: 31961-002	99,90



Wasserkühler



Ölkühler



## WUNDERLICH KOTFLÜGELERGÄNZUNG »EXTENDA FENDER« VORNE

Verdrehte Krümmer und Motorgehäuse, Steinschlagschäden und unnötige Wasseraufwirbelungen werden oft bemängelt. Diese aus ABS-Werkstoff tiefgezogene Verlängerung des Original-Kotflügels macht Schluss mit den Problemen.

- ▷ Verhindert verdrehte Krümmer und Motorgehäuse, Steinschlagschäden und unnötige Wasseraufwirbelungen
- ▷ Aus ABS-Werkstoff tiefgezogene Verlängerung des Original-Kotflügels
- ▷ Lieferung komplett mit Befestigungsschrauben
- ▷ Schwingungsfreier und fester Sitz
- ▷ TÜV-frei
- ▷ Einfache Montage
- ▷ Made in Germany
- ▷ 5 Jahre Garantie

*Im Bild evtl. dargestellte weitere Produkte gehören nicht zum Lieferumfang.*

**S 1000 RR (-2011) / S 1000 RR (2012-2014) / S 1000 RR (2015-2016) / S 1000 RR (2017-2018)**

■ schwarz	Art.-Nr.: 44790-002	49,90
-----------	---------------------	-------



Bilder unserer Entwicklungsabteilung bei Tests von Schutz-Produkten – (Abb. mit R 1200 GS) – Hier ist die effektive Ableitung von Wasser und Dreck gut erkennbar







## Testen Sie Ihr neues Wunderlich Produkt garantiert ohne Risiko!

Wenn Sie nicht zufrieden sind, können Sie den Artikel innerhalb von **60 Tagen** ab Kaufdatum zurückgeben.

## WUNDERLICH TANKSTUTZEN-PAD

Gestalten Sie die Optik des Tankverschlusses mit wenigen Handgriffen neu. Unsere aus Spezialkunststoff in 3D-Carbon-Look gefertigten Abdeckungen werden durch die sehr aufwendige klare Kunststoffversiegelung zum Blickfang. Der Aufbau der Versiegelung unterstreicht hierbei die dreidimensionale, erhabene Kohlefaseroptik und schützt dauerhaft. Unterseitig mit einem 3M-Spezialklebstoff beschichtet, der haftstark ist und zugleich dünn aufbaut.

- ▷ Einfache Montage
- ▷ Made in Germany

*Im Bild evtl. dargestellte weitere Produkte gehören nicht zum Lieferumfang.*

**S 1000 RR (-2011) / S 1000 RR (2012-2014) / S 1000 RR (2015-2016) / S 1000 RR (2017-2018)**

■ Carbon-Look	Art.-Nr.: 28950-001	29,90
---------------	---------------------	-------



## WUNDERLICH TANKPADSET

Auf das Design der RR abgestimmter Satz Tankpads.

- ▷ Schützt an allen Kontaktstellen effektiv vor Kratzern, Beschädigungen und Abrieb
- ▷ Der verbesserte Knieschluss vermittelt ein griffigeres Fahrgefühl, das den Fahrspaß deutlich steigert
- ▷ Schwarzes, leicht genarbt, weiches PU-Material
- ▷ Selbstklebend
- ▷ Made in Germany
- ▷ 5 Jahre Garantie

*Im Bild evtl. dargestellte weitere Produkte gehören nicht zum Lieferumfang.*

**S 1000 RR (-2011) / S 1000 RR (2012-2014) / S 1000 RR (2015-2016)**

■ schwarz	Art.-Nr.: 32562-002	49,90
-----------	---------------------	-------



ALLE PRODUKTINFOS AUF WUNDERLICH.DE

## REMUS ENDSCHALLDÄMPFER

Sehr guter Mix aus Klang, Leistungsentfaltung und geringem Gewicht. Die Endkappen sind immer in Carbon ausgeführt, der Mantel ist wahlweise in VA, Titan oder Carbon lieferbar.

- ▷ Bei Teillast angenehm dumpf, bei höheren Drehzahlen kräftiger GP-Sound
- ▷ Kräftige, harmonische Leistungsentfaltung
- ▷ Starke Abgas-Gegendruckreduzierung
- ▷ Leichter als Original
- ▷ Dauerhafte Konstruktion (innen aus Edelstahl)
- ▷ Inkl. Hitzeschutzblech
- ▷ Dual-System-Endschalldämpfer (herausnehmbare Flöte)
- ▷ Mit EG-ABE

*Im Bild evtl. dargestellte weitere Produkte gehören nicht zum Lieferumfang.*

### S 1000 RR (2017-2018)

VA / EURO 4	Art.-Nr.: 39910-500	624,00
schwarz / EURO 4	Art.-Nr.: 39910-502	680,00
Titan / EURO 4	Art.-Nr.: 39910-503	752,00

### S 1000 RR (2015-2016)

schwarz	Art.-Nr.: 39910-202	628,00
---------	---------------------	--------

### S 1000 RR (-2011) / S 1000 RR (2012-2014)

VA	Art.-Nr.: 39910-000	535,00
Titan	Art.-Nr.: 39910-100	664,00







NEU!



Hypershots Ultrashort



Ultraforce



SPX VA Titanium Finish

## SPEEDPRO COBRA ENDSCHALLDÄMPFER

COBRA Motorrad Auspuffanlagen für BMW Motorräder: Premium Motorrad Auspuffanlagen – Made in Germany. COBRA Motorrad Auspuffanlagen stehen für einzigartigen Sound, individuelles Design und Performance auf höchstem Level.

- ▷ Geringes Gewicht
- ▷ DB Killer
- ▷ Leichter als Serie
- ▷ Hochwertige Werkstoffe
- ▷ Endkappe aus Carbon
- ▷ Exzellenter Korrosionsschutz
- ▷ Optimale thermische Isolierung
- ▷ Verringerung der Abstrahltemperatur
- ▷ Werkstoff: Edelstahl poliert
- ▷ Handgefertigt
- ▷ EG-ABE
- ▷ 2 Jahre Garantie
- ▷ Made in Germany

*Im Bild evtl. dargestellte weitere Produkte gehören nicht zum Lieferumfang.*

### HYPERSHOTS ULTRASHORT S 1000 RR (2017-2018)

■ Euro 4 / VA Matt Black Series	Art.-Nr.: 86608-100	899,00
■ Euro 4 / VA matt gebürstet	Art.-Nr.: 86608-200	699,00

### ULTRAFORCE S 1000 RR (2017-2018)

■ Euro 4 / VA matt gebürstet	Art.-Nr.: 86608-300	799,00
------------------------------	---------------------	--------

### SPX S 1000 RR (2017-2018)

■ Euro 4 / VA Titanium Finish	Art.-Nr.: 86608-400	699,00
-------------------------------	---------------------	--------

### S 1000 RR (-2011) / S 1000 RR (2012-2014) / S 1000 RR (2015-2016)

■ Euro 3 / VA Titanium Finish	Art.-Nr.: 86608-000	449,00
-------------------------------	---------------------	--------

## BATTERY GUARD

- ▷ Ladezustand der Batterie schnell und einfach via Smartphone kontrollieren
- ▷ Inkl. kostenfreier Apple- oder Android-App
- ▷ Einfacher Anschluss mittels Ringösen an die Batterie
- ▷ Für 6 V, 12 V und 24 V Batterien verwendbar
- ▷ Reichweite ca. 6 Meter
- ▷ Vierfarbige, tachometerähnliche Anzeige
- ▷ Mittels einer App Kontrolle von bis zu 5 Batterien möglich

*Im Bild evtl. dargestellte weitere Produkte gehören nicht zum Lieferumfang.*



Art.-Nr.: 45070-000 29,90

## BATTERIE LADEGERÄT »OPTIMATE 4 DUAL PROGRAM – CANBUS EDITION«

Das Multitalent für alle Bordnetze (normale und CanBus) und alle Batterien (außer Lithium-Batterien) bis 50 Ah.

- ▷ 9-stufiges Ladegerät zur Pflege der Motorrad-Batterie mit automatischen Programmen zur Diagnose, Rettung, Aufladung und Dauererhaltung.
- ▷ Mehrstufige, einzigartiger Zellspannungsausgleich für schnelle und vollständige Aufladung.
- ▷ Alle Informationen auf einen Blick: Stromeingang, Verpolungswarnung, Batteriezustand, Ladestrom und Ladeprogramm (Ladung oder Erhaltung) werden leicht verständlich per LEDs angezeigt.
- ▷ Fest programmierter Ladeplan aus mehrstufigem Batterietest, ggf. Impulsrettung (falls tiefenentladen), kontrollierte Ladung und anschließende Dauererhaltung.
- ▷ Vollautomatische CanBus-Steuerung:  
Nach Anschluss des Ladegerätes an die BMW »weckt« dieses den CanBus. Ein Einschalten der Zündung ist nicht notwendig!  
Nach erfolgtem Ladevorgang wird der CanBus nochmals getestet und das Optimate4 schaltet auf Dauererhaltung/Optimierung der Batterie.
- ▷ Spezialprogramm für die Batterie-Dauererhaltung mit extrem geringer Stromaufnahme (0,095 A) und einem ständigen Wechsel zwischen Test und Ladung der Batterie.
- ▷ Erhöhte Batterie-Lebensdauer von bis zu 400%.
- ▷ Rettet selbst stark tiefenentladene Batterie mit weniger als 0,5V Spannung in einem 48 Stunden Rettungszyklus in zwei Phasen (Rettung und Turbo-Rettung). Falls erfolglos, schaltet es sich danach automatisch ab.
- ▷ Leicht von CanBus auf normale Bordnetze umstellbar (Kurzanleitung auf der Rückseite des Ladegerätes).
- ▷ Direktanschluss an die Batterie oder an BMW-Steck-Dose bzw. jede andere DIN-Steckdose.
- ▷ Inclusive DIN-Stecker für die Bordsteckdose sowie Klemmensatz. Mit wasserfesten Schnellkupplungen zum Ladegerät (Optimate-Kupplungssystem).

- ▷ Wetterfestes Gehäuse (nach IP54)
- ▷ Kann auch an Wand oder Haken befestigt werden (vier integrierte Befestigungsbohrungen).
- ▷ Lange Netz- und Ladekabel (je ca. 2 Meter).
- ▷ Ladestrom (Hauptladung) 1,0 A bis 14,3 V Spannung erreicht sind.
- ▷ 3 Jahre Garantie.

Art.-Nr.: 20190-200

89,90



**WUNDERLICH EDITION**  
FÜR CANBUS- & NORMALE BORDNETZE



Wetterfestes Gehäuse (nach IP54)







Wunderlich  
Suspension



## FEDERBEIN DYNAMIC WESA, HINTEN

Das WESA Dynamic Feedback wird, wie üblich, individuell auf das Fahrergewicht, die Beladungszustände und den Einsatzzweck abgestimmt. Ob Sie 50, 80, 100 oder 120 Kilogramm auf die Waage bringen, ob Sie mit Zuladung durch Sozium oder Gepäck fahren – wir sollten es nur wissen, damit wir anhand Ihrer Sonderwünsche die Abstimmung der Federraten festlegen und Ihre Fahrsicherheit steigern können!

Für die Verkopplung ist die Einsendung Ihres original Dynamic ESA Federbeins erforderlich.

- ▷ Mit ABE
- ▷ 5 Jahre Garantie
- ▷ Made in Germany

### UNSER SERVICE → IHR VORTEIL:

Unsere Federbeine werden für Sie individuell gefertigt. Hierzu benötigen wir die folgenden Angaben:

- ▷ Fahrer / Beifahrergewicht
- ▷ Gepäckgewicht
- ▷ Fahrstil
- ▷ Einsatzzweck

Dynamic WESA hinten

**Grundpreis:** 999,00\*

\* Zzgl. 99,00 Euro pro Federbein für das Koppeln der Original-BMW-Elektronik mit Ihrem individuellen Federbein

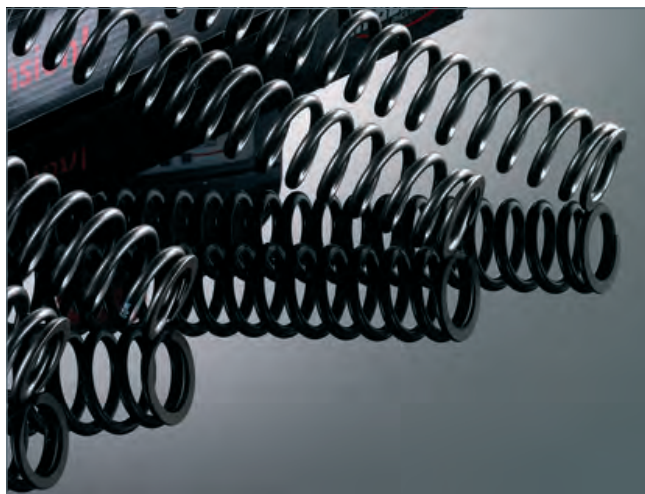

## GABELFEDERN

Eine enormer Gewinn für Komfort und Sicherheit: Mit den linearen Gabelfedern spricht die Gabel nicht nur feinfühlinger auf Bodenunebenheiten an.

- ▷ Hochwertiger Chrom-Silizium-Federstahl
- ▷ Feines Ansprechverhalten
- ▷ Verbessertes Geradeauslauf und Kurvenstabilität
- ▷ Minimiertes Bremsnicken und kein Durchschlagen mehr
- ▷ Größerer Komfort – auch bei hoher Zuladung
- ▷ Mit ABE (keine Eintragung in Fz-Papiere erforderlich)

### S 1000 RR

bei Standardhöhe hinten	139,00
bei Tieferlegung hinten / -20 mm*	159,00

\* Gabel zum Umbau einschicken

## FEDERBEIN, HINTEN

**Suspension 640:** Die Basisausführung des Federbeins wartet mit derselben Technik auf, wie die aufwendigeren Versionen. Der Unterschied liegt im Verzicht auf den außenliegenden Ausgleichsbehälter und die Einstellmöglichkeiten in der Druckstufe. Sie macht keine Kompromisse in punkto Ansprechverhalten und Haltbarkeit. Radialkolben, Nasslauflührung, tefloneführte Pendellager und weitere Merkmale definieren hier den Standard für ein Basis-Federbein neu. Selbstverständlich ist auch hier die Federbasis stufenlos und die Zugstufe durch ein offenes Bleedsystem mit 22 Klicks über einen extrem breiten Bereich einstellbar. Das Federbein ist mit vielen Extras nachrüstbar.

**Suspension 643:** Mit schwenkbarem Ausgleichsbehälter. Bei diesem Federbein ist der Ausgleichsbehälter quer angebaut und schwenkbar. Dies bietet vielseitige Einbaumöglichkeiten in nahezu alle Fahrzeuge mit limitiertem Platz. Ein solides Frästeil mit integrierten Verstellereinheiten für High- und Low-Speed der Druckstufe bildet die obere Aufnahme. Daran angeschlossen ist der Ausgleichsbehälter. Druck- und Zugstufe sind in jeweils 22 Klicks verstellbar und bieten Ihnen alle Möglichkeiten zur Feinabstimmung ohne Kompromisse. Fahrwerksunruhen durch unkontrollierte Stöße werden durch ein Überdruckventil effektiv verhindert. Die Federbasis ist stufenlos über einen beiliegenden Hakenschlüssel oder sogar hydraulisch einzustellen. Der Winkel des Behälters lässt sich im Nachhinein von Wunderlich Fahrwerksexperten verändern.

- ▷ Mit ABE
- ▷ 5 Jahre Garantie
- ▷ Weltweiter Austausch-Service
- ▷ Made in Germany

### UNSER SERVICE -> IHR VORTEIL:

Unsere Federbeine werden für Sie individuell gefertigt. Hierzu benötigen wir die folgenden Angaben:

- ▷ Fahrer- / Beifahrergewicht
- ▷ Gepäckgewicht
- ▷ Fahrstil
- ▷ Einsatzzweck

Suspension 640	<b>Grundpreis:</b> 499,00
Suspension 643	<b>Grundpreis:</b> 999,00



Wunderlich  
Suspension



Wunderlich Suspension 640



Wunderlich Suspension 643



ALLE PRODUKTINFOS AUF WUNDERLICH.DE

Individualisierung		Aufpreis
Höhenvariante	wahlweise von +20 mm bis zu 20mm	inklusive
Federvorspannung per Hakenschlüssel	nur hinten möglich	inklusive
Federvorspannung per Hydraulik	nur hinten möglich	199,00



Produkt	Fahrzeug	Art.-Nr.	Preis
Bugspoiler	S 1000 RR (2015-2016)	36220-201	619,00
Bugspoiler	S 1000 RR (2017-2018)	36220-401	619,00
Bugspoiler links	S 1000 RR (-2011) / S 1000 RR (2012-2014)	36220-101	349,00
Bugspoiler rechts	S 1000 RR (-2011) / S 1000 RR (2012-2014)	36220-001	349,00
Fersenschutz links	S 1000 RR (2015-2016) / S 1000 RR (2017-2018)	35820-201	89,90
Fersenschutz rechts	S 1000 RR (2015-2016) / S 1000 RR (2017-2018)	35820-101	89,90
Halterkit für Bugspoiler	S 1000 RR (2017-2018)	36220-410	34,90
Heckverkleidung links	S 1000 RR (2015-2016) / S 1000 RR (2017-2018)	36194-101	209,00
Heckverkleidung rechts	S 1000 RR (2015-2016) / S 1000 RR (2017-2018)	36194-001	209,00
Hinterradabdeckung mit ABS	S 1000 RR (-2011) / S 1000 RR (2012-2014) / S 1000 RR (2015-2016) / S 1000 RR (2017-2018)	35860-001	269,00
Kennzeichenträger	S 1000 RR (-2011) / S 1000 RR (2012-2014) / S 1000 RR (2015-2016) / S 1000 RR (2017-2018)	36260-001	219,00
Kotflügel vorne	S 1000 RR (-2011) / S 1000 RR (2012-2014) / S 1000 RR (2015-2016) / S 1000 RR (2017-2018)	36200-001	249,00
Kupplungsdeckelabdeckung	S 1000 RR (2017-2018)	35881-000	159,90
Kupplungsdeckelabdeckung	S 1000 RR (-2011) / S 1000 RR (2012-2014) / S 1000 RR (2015-2016)	35890-001	159,90
Lampenmaske	S 1000 RR (2015-2016) / S 1000 RR (2017-2018)	36160-201	469,00
Lichtmaschinenabdeckung	S 1000 RR (-2011) / S 1000 RR (2012-2014)	35870-001	179,90
Lichtmaschinenabdeckung	S 1000 RR (2015-2016) / S 1000 RR (2017-2018)	35870-001	179,90
Lufteinlass	S 1000 RR (2015-2016) / S 1000 RR (2017-2018)	36170-101	199,90
Lufteinlass	S 1000 RR (-2011) / S 1000 RR (2012-2014)	36170-001	189,90
Obere Heckverkleidung	S 1000 RR (2015-2016) / S 1000 RR (2017-2018)	36195-001	139,90
Racing Heck	S 1000 RR (2012-2014)	36230-101	499,00
Rahmenabdeckung Satz	S 1000 RR (2012-2014)	35910-101	399,00
Rahmenabdeckung Satz	S 1000 RR (-2011)	35910-001	319,00
Rahmenabdeckung links	S 1000 RR (2015-2016) / S 1000 RR (2017-2018)	35910-301	199,90
Rahmenabdeckung rechts	S 1000 RR (2015-2016) / S 1000 RR (2017-2018)	35910-201	199,90
Ritzelabdeckung	S 1000 RR (-2011) / S 1000 RR (2012-2014)	42410-007	179,90
Ritzelabdeckung	S 1000 RR (-2011) / S 1000 RR (2012-2014)	42410-007	179,90
Schwingenschutz	S 1000 RR (-2011) / S 1000 RR (2012-2014) / S 1000 RR (2015-2016) / S 1000 RR (2017-2018)	35900-001	219,00
Sturzpad links	S 1000 RR (-2011) / S 1000 RR (2012-2014) / S 1000 RR (2015-2016) / S 1000 RR (2017-2018)	42400-001	139,90
Sturzpad rechts	S 1000 RR (-2011) / S 1000 RR (2012-2014) / S 1000 RR (2015-2016) / S 1000 RR (2017-2018)	42400-101	139,90
Tankabdeckung oben	S 1000 RR (-2011) / S 1000 RR (2012-2014)	36210-101	219,00
Tankverkleidung links	S 1000 RR (-2011) / S 1000 RR (2012-2014)	36180-101	249,00
Tankverkleidung rechts	S 1000 RR (-2011) / S 1000 RR (2012-2014)	36180-001	249,00
Untere Rahmenheckabdeckung	S 1000 RR (2015-2016) / S 1000 RR (2017-2018)	36195-101	409,00
Verkleidungsseitenteil links	S 1000 RR (2012-2014)	36150-201	519,00
Verkleidungsseitenteil links	S 1000 RR (2015-2016) / S 1000 RR (2017-2018)	36150-501	519,00
Verkleidungsseitenteil rechts	S 1000 RR (2012-2014)	36150-301	519,00
Verkleidungsseitenteil rechts	S 1000 RR (2015-2016) / S 1000 RR (2017-2018)	36150-401	519,00
Windabweiser links	S 1000 RR (2012-2014)	42420-001	159,90
Windabweiser recht	S 1000 RR (2012-2014)	42420-101	159,90
Zündrotorabdeckung	S 1000 RR (-2011) / S 1000 RR (2012-2014) / S 1000 RR (2015-2016) / S 1000 RR (2017-2018)	35880-001	129,90

## WUNDERLICH BEHÄLTERDECKEL

»Höchste Aluminium-Fräskunst an exponierter Stelle. Integriertes Design und technisch eine äußerst stabile Weiterentwicklung des einfachen Original-Plastikdeckels.

- ▷ Wesentlich stabiler und verwindungsfrei
- ▷ Behälter wird optisch aufgewertet
- ▷ Selbstsichernde Einrastgewinde
- ▷ Titanfarben eloxiert
- ▷ Einfache Montage – einfach austauschen
- ▷ Made in Germany
- ▷ 5 Jahre Garantie

*Im Bild evtl. dargestellte weitere Produkte gehören nicht zum Lieferumfang.*

**S 1000 RR (-2011) / S 1000 RR (2012-2014) / S 1000 RR (2015-2016) / S 1000 RR (2017-2018)**

■ titan	Art.-Nr.: 36030-003	39,90
---------	---------------------	-------



## BREMSFLÜSSIGKEITSBEHÄLTER »LIGHTCUP«

Der auf das Nötigste reduzierte Ersatz für die Original-»Tasse«. Der aus dem vollen CNC gefräste Ausgleichsbehälter mit drehbarem 90° Anschluss und einem Schauglas aus Jenaglas machen den Behälter zur optischen und technischen Innovation. Der Behälter wird mittels einer leichten Aluhalterung am Lenker befestigt. Die ganze Lenkeinheit erscheint nun wesentlich aufgeräumter.

- ▷ Auch für den Einsatz am Fußbremszylinder geeignet
- ▷ TÜV-frei
- ▷ Made in Germany

*Im Bild evtl. dargestellte weitere Produkte gehören nicht zum Lieferumfang.*

**S 1000 RR (-2011) / S 1000 RR (2012-2014) / S 1000 RR (2015-2016) / S 1000 RR (2017-2018)**

■ schwarz	Art.-Nr.: 36050-002	69,90
-----------	---------------------	-------



## HECKLIFTERAUFNAHME

Montagegeständeraufnahme aus Aluminium zum Schutz der Schwinge und für die optimale Aufnahme und Führung der Montage-Haken. Made in Germany.

*Im Bild evtl. dargestellte weitere Produkte gehören nicht zum Lieferumfang.*

**S 1000 RR (-2011) / S 1000 RR (2012-2014) / S 1000 RR (2015-2016) / S 1000 RR (2017-2018)**

■ silber	Art.-Nr.: 36690-101	19,90
■ schwarz	Art.-Nr.: 36690-102	19,90







## WUNDERLICH KENNZEICHENTRÄGER »LEGERE-VARIO«

Einstellbarer Nummernschildträger – sowohl in der Neigung, als auch näher zum Hinterrad verschiebbar. Das Nummernschild kann zudem nach oben, nahezu bündig mit dem Heck, verschoben werden. Mit dem Original-Heck, -Rücklicht und -Blinkern, wie auch mit dem Rennhöcker (ohne Original-Rücklicht) und Kellermann-LED-Blinkern (mit integrierten Schluss-/ Bremslichtern) kombinierbar. Mit Bohrbild des Original-Nummernschildträgers. Lasergeschnittenes, eloxiertes Aluminium. TÜV-frei.

*Im Bild evtl. dargestellte weitere Produkte gehören nicht zum Lieferumfang.*

**S 1000 RR (-2011) / S 1000 RR (2012-2014) / S 1000 RR (2015-2016) / S 1000 RR (2017-2018)**

■ schwarz Art.-Nr.: 36090-002 179,90



**Kundenbewertung** ★★★★★

Toller Kennzeichenhalter mit vielen Einstellungsmöglichkeiten und guter Passform.

*User Nebojsa*



ALLE PRODUKTINFOS AUF WUNDERLICH.DE



## LED-RÜCKLICHT RAUCH

Der leichte, sichere Ersatz für das Original-Rücklicht.

- ▷ Keine Einschaltverzögerung = wesentlich bessere Signalwirkung
- ▷ Leichter Umbau ohne weitere Änderungen – einfach gegen Original austauschen
- ▷ Komplette, einbaufertige Einheit
- ▷ Mit E-Zulassung (Eintragung nicht erforderlich)

*Im Bild evtl. dargestellte weitere Produkte gehören nicht zum Lieferumfang.*

**S 1000 RR (-2011) / S 1000 RR (2012-2014) / S 1000 RR (2015-2016) / S 1000 RR (2017-2018)**

■ rauch	Art.-Nr.: 44330-000	109,90
---------	---------------------	--------

### Kundenbewertung



Kurz und bündig: Sieht sehr schick aus, passt genau, Einbau mit ein bisschen Geschick auch ohne große Schwierigkeiten. Klare Kaufempfehlung

Ps: Montiert auf einer S1000R, Bj. 2017

User Bodo



## WUNDERLICH SICHERHEITS-ÖLSTOPFEN

Sicherheits-Ölstopfen mit einfacher Handhabung und optimalem Diebstahlschutz. Leichte, einteilige Ausführung, ohne jegliche Mechanik, gegen die der Original BMW Ölstopfen ausgetauscht wird.

- ▷ Nur mit Spezial-Schlüssel zu öffnen
- ▷ Einteiliger, unzerstörbarer Aufbau
- ▷ Absolut dicht
- ▷ Hochwertiges Finish (eloxiert)
- ▷ Schlüssel als Schlüsselanhänger vorgesehen
- ▷ 5 Jahre Garantie
- ▷ Made in Germany

*Im Bild evtl. dargestellte weitere Produkte gehören nicht zum Lieferumfang.*

**S 1000 RR (-2011) / S 1000 RR (2012-2014) / S 1000 RR (2017-2018)**

■ silber	Art.-Nr.: 35990-001	49,90
■ titan	Art.-Nr.: 35990-003	49,90

### ERSATZSCHLÜSSEL FÜR WUNDERLICH SICHERHEITS-ÖLSTOPFEN

■ VA	Art.-Nr.: 27431-000	6,90
------	---------------------	------



### Testen Sie Ihr neues Wunderlich Produkt garantiert ohne Risiko!

Wenn Sie nicht zufrieden sind, können Sie den Artikel innerhalb von **60 Tagen** ab Kaufdatum zurückgeben.



# ANSTÄNDIGE GEPÄCKLÖSUNGEN. INNOVATIV UND HALTBAR.

Wir sind bekannt für unsere wohldurchdachten, innovativen und auf BMW Motorräder spezialisierten Gepäcklösungen. Dazu zählt zweifellos DER Allrounder unter den Tankrucksäcken: der extrem strapazier- wie anpassungsfähige ELEPHANT-Tankrucksack. Einerlei, ob Kartenfach, Fotoeinsatz oder Kühltasche, es gibt nichts, was er nicht kann.

Für alltägliche Fahrten empfehlen wir unseren Tankrucksack Sport oder unsere praktischen und funktionalen Hecktaschen. Auch unsere erfolgreiche Mammut-Serie für die R nineT sei hier erwähnt.

Nicht zu vergessen sind unsere vielseitigen Lenkertaschen, die ausgeklügelten, enganliegenden und passgenau handgefertigten Taschen, die sich in die Verkleidungen, den Tankschutzbügel oder gar als Gap Bag zwischen Heckträger und Rücklicht wunderbar integrieren lassen. So bleibt kein Stauraum ungenutzt.



## ELEPHANT & CO. EINE KLEINE MATERIALKUNDE.

Mit unserer Haltung, nur allerbeste Qualität zu liefern, werden unsere Tankrucksäcke und Motorradtaschen fast ausschließlich aus hochwertigem CORDURA®-Gewebe gefertigt. Sie sind mit unserem CORDURA®-Label gekennzeichnet.

Was aber ist CORDURA® eigentlich? CORDURA® ist ein Material, das durch seine überragende Abriebfestigkeit und Robustheit gekennzeichnet ist. Es handelt sich um eine eingetragene Marke des Schweizer Unternehmens Invista. Die Entwickler dort schufen ein besonderes Verfahren, technisches Gewebe aus Polyamid, also Nylon, herzustellen. Das Besondere daran: Bei der Herstellung von CORDURA® werden Polyamidfasern zunächst systematisch zerschnitten, danach erneut versponnen, um schließlich endgültig

verwoben zu werden. Damit erhält es seine wesentlichen, spezifischen Material- und Gewebeeigenschaften. Es ist reiß- und abriebfester sowie robuster als herkömmliches Nylon. Die leicht angeraute Oberfläche gibt dem Material einen angenehmen und rutschfesten Griff. Es ist wasserabweisend: Feuchtigkeit perlt einfach ab und trocknet extrem schnell. Was CORDURA® für unseren Einsatzzweck besonders interessant macht, ist seine außerordentliche Abriebfestigkeit im Vergleich zu Baumwolle, Polyester oder herkömmlichem Nylon. Tankrucksäcke und Taschen sind auf dem Motorrad ständig einer hohen Beanspruchung ausgesetzt. Wind und Wetter, Feuchtigkeit und Regen, Schmutz, aber auch die mit der Sonneneinstrahlung verbundene UV-Strahlung sowie die allgegenwärtigen, mechanischen Belastungen beanspruchen



Das Wunderlich  
CORDURA®-Label





das Material aufs Höchste. Während andere, minderwertigere Materialien unter dieser Belastung relativ schnell verschleißen und an Stabilität und Zuverlässigkeit verlieren, behält CORDURA® über einen langen Einsatzzeitraum seine Materialeigenschaften und sein Erscheinungsbild.

Aber CORDURA® ist nicht gleich CORDURA®. CORDURA® 330, die leichteste und dünnste Variante, wird meist in Bekleidung oder sehr leichten Taschen verwendet. 500er CORDURA® wird für die meisten Einsatzzwecke als voll ausreichend erachtet, weshalb viele Gepäckstücke daraus gefertigt werden. Wir bei Wunderlich verwenden ausschließlich CORDURA® 1000, den »Outdoor-Panzer«, das perfekte und in jeder Hinsicht widerstandsfähigste Material.

Bei allen Vorzügen wissen Spezialisten jedoch auch, dass CORDURA® einen Nachteil hat: Wegen seiner rauen Struktur und der damit verbundenen größeren Oberfläche lässt es sich im Vergleich zu Nylon nur mit aufwendigeren Verfahren beschichten. »Die Beschichtung erfolgt mit einer PVC-freien Acrylat- oder Poly-

urethanbeschichtung. Durch die Imprägnierung mit Fluorcarbon ist unser Gewebe zudem schmutz- und wasserabweisend.« erklärt Armin Halfar, Geschäftsführer der Halfar System GmbH – unserem Partner, wenn es um die Fertigung hochwertiger Tankrucksäcke und Motorradtaschen geht. Halfar blickt mit uns zusammen auf eine über zwanzigjährige Erfahrung in der Konstruktion und Fertigung von Taschen jeglicher Art zurück und fertigt unser Programm komplett in Europa.

Wir betreiben den Aufwand aus Überzeugung, um aus diesem einzigartigen hochwertigen technischen Gewebe perfekte, langlebige, belast- und beanspruchbare Motorradtaschen zu fertigen.

Diese aufwendigen Verfahren und die sorgfältige Fertigung und Verarbeitung haben einen Wert. Einen Wert, der sich auch im Preis niederschlägt, ja niederschlagen muss. Dazu stehen wir. Der Preis ist jedoch lange vergessen, wenn Ihr Wunderlich Tankrucksack auch nach Jahren und unzähligen Kilometern zuverlässig gute Dienste leistet. Wie am ersten Tag.

**Bestandteile unseres Tankrucksacks:** Der Tankrucksack besteht aus 115 Teilen, insgesamt werden hier 46 verschiedene Materialien verarbeitet. Bei der Herstellung werden 57 Schnittteile zusammengeführt und vernäht. Die Gesamtlänge der Spritzwasser geschützten Reißverschlüsse beträgt vier Meter.









## WUNDERLICH TANKRUCKSACK »ELEPHANT SPORTBAG«

Auf das Design abgestimmter, maßgeschneiderter Tankrucksack, der maximale Bewegungsfreiheit bietet und für optimale Designintegration und perfekte Raumausnutzung steht.

- ▷ Schnelles An-/Abbauen: LOXX-Schnellverschlüsse am Tank, sind im Lieferumfang enthalten
- ▷ Kompakt für volle Bewegungsfreiheit
- ▷ Formschlüssiger Sitz ohne zu Rutschen, etc.
- ▷ 5 Liter Inhalt
- ▷ E-CONNECT: Doppelt geschützter Kabelzugang für Audio- und/oder Ladekabel.
- ▷ Einstellbares Gumminetz auf der Oberseite der Tanktasche für Handschuhe, etc. Staub- und wasserabweisende Reißverschlüsse mit griffigen Zipperrn
- ▷ Dezente, sichere Halter ohne große Blechaufnahmen (wie für Original-Tankrucksack)
- ▷ Innenverstärkung: Verstärkungs-Einlagen für optimale Formstabilität. Verhindert das Ausbeulen
- ▷ Wasserabweisendes, Fluorcarbon imprägniertes Cordura®-Gewebe. Hochfest, abriebsicher und kann nicht ausbleichen.
- ▷ Geringes Gewicht
- ▷ Made in Europe
- ▷ 5 Jahre Garantie

Im Bild evtl. dargestellte weitere Produkte gehören nicht zum Lieferumfang.

**S 1000 RR (-2011) / S 1000 RR (2012-2014) / S 1000 RR (2015-2016) / S 1000 RR (2017-)**

■ carbon	Art.-Nr.: 36630-104	179,90
■ schwarz	Art.-Nr.: 36630-000	159,90

### TRAGEGURT FÜR TANKRUCKSACK

■ schwarz	Art.-Nr.: 20701-002	19,90
-----------	---------------------	-------



Tankrucksack mit Schnellverschlüssen und vielen Praktischen Details

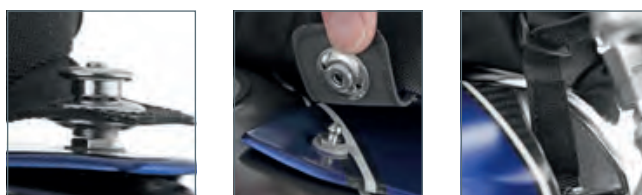

Dezente LOXX-Schnellverschlüsse (im abgenommenen Zustand kaum sichtbar) und Klettsicherung an der Tanktasche



E-Connect (wasserfester Kabelzugang) und Zickzack-Gummi für die Aufnahme von Handschuhen etc.





- MADE BY  
WUNDERLICH
- GARANTIE  
5 JAHRE
- MADE IN  
EUROPE
- WASSER  
ABWEISEND
- CORDURA  
GEWEBE

REISE **REISE** **MOTORRAD** **TIPP**  
EMPFEHLUNG



Tankrucksack »Elephant«



Schnellverschluss: vorne öffnen



und mit einem Handgriff abnehmen



Zusatzbefestigungen vorne für Offroad/schwere Beladung

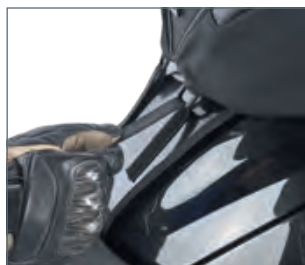

Zusatzbefestigungen hinten für Offroad/schwere Beladung

## WUNDERLICH TANKRUCKSACK »ELEPHANT«

Die wasserfeste, maßgeschneiderte Gepäckbeförderung mit einem multifunktionalen Befestigungskonzept, das es so bisher noch nicht gab. Eine Grundplatte wird mit wenigen Handgriffen am Fahrzeug befestigt und nimmt den Tankrucksack per Schnellbefestigung auf. Einfach die Haltezunge des Tankrucksacks durch die Aufnahme an der Grundplatte schieben und vorne verschließen. Eine geniale Schnellbefestigung, die auch mit Handschuhen etc. ein sekundenschnelles An- und Abbauen ermöglicht.

- ▷ Wasserabweisendes, Fluorcarbon imprägniertes Cordura®-Gewebe
- ▷ Ausziehbar, mit bis zu 25 Litern Maximalinhalt
- ▷ Verkleinerbar (mit umlaufendem Reißverschluss) auf 15 Liter
- ▷ Mit einem Handgriff abnehmbar
- ▷ Einfacher Zugang zum Tankeinfüllstutzen (abklappbar)
- ▷ Maximale Raumausnutzung, sicherer Halt und Schutz des Lackes durch Verwendung einer Grundplatte
- ▷ Einmalige Schnellbefestigung am Fahrzeug mit zusätzlicher OffRoad-Sicherung
- ▷ Sehr großes (A4), wendbares und abnehmbares Kartenfach aus weicher, robuster PVC-Folie
- ▷ Wasserabweisender Rundumreißverschluss (180°) für ein leichtes Einlegen und Herausnehmen der Karte
- ▷ Wasserabweisende Kabeldurchführung für elektrische Leitungen, wie Handy-Ladekabel etc.
- ▷ Oben aufgebrachtes ZickZack-Gummi für die schnelle Aufnahme von Handschuhen etc.
- ▷ Innenverstärkung durch PE-Einlage für optimale Formstabilität verhindert ein Ausbeulen
- ▷ Auf der Innenseite zusätzlich beschichtet – hochfest, abriebsicher und kann nicht ausbleichen
- ▷ Tragesystem: Kann mit beiliegenden Tragegurten als Rucksack/Umhängetasche genutzt werden
- ▷ Besonders haftstarkes Unterbodenmaterial, welches sich an den Tank anpasst und ein Verrutschen der Grundplatte verhindert
- ▷ Made in Europe
- ▷ 5 Jahre Garantie

Im Bild evtl. dargestellte weitere Produkte gehören nicht zum Lieferumfang.

### TANKRUCKSACK INKL. KARTENFACH

■ schwarz Art.-Nr.: 20600-000 199,90

**GRUNDHALTER**  
S 1000 RR (-2011) / S 1000 RR (2012-2014) / S 1000 RR (2015-2016) / S 1000 RR (2017-2018)

■ schwarz Art.-Nr.: 20667-010 69,90



**Testen Sie Ihr neues Wunderlich Produkt garantiert ohne Risiko!**

Wenn Sie nicht zufrieden sind, können Sie den Artikel innerhalb von **60 Tagen** ab Kaufdatum zurückgeben.

REISE online  
MOTORRAD  
EMPFEHLUNG

MOTORRAD NEWS  
TIPP

- MADE BY  
WUNDERLICH
- GARANTIE  
5\*  
JAHRE
- MADE IN  
EUROPE
- WASSER  
ABWEISEND
- CORDURA  
GEWEBE



Abnehmbares, wendbares Kartenfach mit 180°-Kartenfach-Öffnung inklusive



Geschütztes Ersatzvisier-Fach



ZickZack-Gummi für z.B. Handschuhe



Hochwertige Verarbeitung



Mit bis zu 25 Litern Maximalinhalt



Kabeldurchführung



Wasserabweisendes, Fluorcarbon imprägniertes CORDURA®-Gewebe



Leicht zugängliche Zusatztaschen mit Innenfächern



Wasserabweisender Rundumreißverschluss



Das Kartenfach kann auch ohne Tankrucksack am Fahrzeug verwendet werden



Einfacher Zugang zum Tank

**Kundenbewertung**



Ich bin echt begeistert, nicht nur weil er mir Optisch am besten gefiel, nein auch die Funktion der Aufbau und das Gesamtkonzept ist klasse. Nur die Sitzbank abnehmen und zwei Schrauben an der Tankverkleidung lösen und die Grundplatte befestigen. Fertig!! Das ganze dauert keine 3 Min. Viele kleine Taschen, Karten-Klarsichthülle, alles top, ich bin begeistert. Zum Tanken ist nur eine Schnalle zu lösen und der gesamte Rucksack lässt sich hochklappen.

User Marcus M.



Inkl. Transport-/ Aufbewahrungsbeutel





Regenhaube



Gepäcksack wasserdicht



Kartenfach



Organizertasche

## WUNDERLICH ZUBEHÖR FÜR TANKRUCKSACK »ELEPHANT«

Im Bild evtl. dargestellte weitere Produkte gehören nicht zum Lieferumfang.

### ORGANIZERTASCHE

- ▷ Ordnung und schneller Zugriff auf wichtige Dinge
- ▷ Geräumig, herausnehmbar, mit praktischen Fächern
- ▷ Passend zu unseren Tankrucksäcken Elephant
- ▷ Wird per Schnellaufnahme am Tankrucksack befestigt

■ schwarz	Art.-Nr.: 20680-000	29,90
-----------	---------------------	-------

### ERSATZ KARTENFACH

■ schwarz	Art.-Nr.: 20700-000	29,90
-----------	---------------------	-------

### REGENHAUBE

Empfehlenswert beim Transport empfindlicher Geräte und/oder bei Dauerregen.

■ silber	Art.-Nr.: 20690-000	19,90
----------	---------------------	-------

### GEPÄCKSACK WASSERDICHT

- ▷ 100% wasserdicht zum sicheren Transport von Kameras, Dokumenten etc.
- ▷ Maßgeschneidert für unsere Tankrucksäcke, Hecktaschen etc. – auch universell nutzbar
- ▷ Wasserdichtes, abriebfestes und PU-beschichtetes Polyester 75d
- ▷ Dichter, verstärkter Rollverschluss mit Steckschnalle und zusätzlicher Öse (zum Aufhängen)
- ▷ Abgedichtete Doppelnähte
- ▷ Royalblau, mit Wunderlich-Logo
- ▷ Maße ca. 30 x 60cm
- ▷ Nur 75 Gramm Gewicht
- ▷ Ca. 30 l Inhalt

■ blau	Art.-Nr.: 44000-000	9,90
--------	---------------------	------



## WUNDERLICH FOTOEINSATZ FÜR TANKRUCKSACK »ELEPHANT«

Dieser praktische und flexible Fotoeinsatz macht unseren Elefant-Tankrucksack, aber auch nahezu jeden anderen Tankrucksack, zum vollwertigen Foto-Tankrucksack.

- ▷ Fotoeinsatz mit rundum schützender Polsterung
- ▷ Polsterung auch am Boden und am Deckel
- ▷ Komplett variable, mehrteilige Inneneinteilung ebenfalls mit Polsterung
- ▷ Passend für unseren »ELEPHANT« und nahezu alle Fremdprodukte in vergleichbarer Größe
- ▷ Großer, umlaufender Reißverschluss für Übersichtlichkeit und schnellen Zugriff
- ▷ Formstabil auch ohne Inhalt
- ▷ Inkl. zweier Objektivstützen für perfekte Positionierung
- ▷ Große Schlaufe zum schnellen Entnehmen aus dem Tankrucksack
- ▷ Zwei stabile Ösen zum Anbringen eines Trageriemens (Riemen ist im Lieferumfang des Elephants vorhanden)
- ▷ Maße: (L/B/H) 30 cm / 25 cm / 17 cm
- ▷ Made in Europe
- ▷ 5 Jahre Garantie

**Tip:** Zum Transport der wertvollen Fotoausrüstung im Dauerregen empfehlen wir die Verwendung unserer Tankrucksack-Regenhaube oder unseres wasserdichten Gepäcksacks.

*Im Bild evtl. dargestellte weitere Produkte gehören nicht zum Lieferumfang.*

### FÜR TANKRUCKSACK »ELEPHANT« (NICHT »TOUR EDITION«) VERWENDBAR

■ schwarz Art.-Nr.: 20601-002 89,90



Formstabil auch ohne Inhalt



Objektivstützen für perfekte Positionierung



## WUNDERLICH KÜHLTASCHE FÜR TANKRUCKSACK »ELEPHANT«

Diese praktische und gut isolierende Kühltasche passt genau in zahlreiche unserer hilfreichen Gepäcklösungen wie Tankrucksäcke, Sitzbank- und Heckträger-Taschen oder in unsere Topcase- oder Koffer-Top-Taschen. Stabiles Material und sorgfältige Verarbeitung garantieren eine lange Lebensdauer und eine entsprechende Effektivität.

- ▷ Material: Stabiles Polyester 600d
- ▷ Innen-Material: Aluminium kaschiert
- ▷ Komplett PVC-frei
- ▷ Für Lebensmittel geeignet
- ▷ Maße: 25,5 x 16 x 15 cm
- ▷ Ausstattung: Hauptfach mit 2-Wege-Reißverschluss, flache Vortasche, Handgriffe
- ▷ Made in Europe
- ▷ 5 Jahre Garantie

*Im Bild evtl. dargestellte weitere Produkte gehören nicht zum Lieferumfang.*

### FÜR TANKRUCKSACK »ELEPHANT« (NICHT »TOUR EDITION«) VERWENDBAR

■ schwarz Art.-Nr.: 20861-002 19,90







silber/schwarz

## WUNDERLICH TANKRUCKSACK »ELEPHANT TOUR EDITION«

Der kompakte, robuste Dauerbegleiter für Touren.

- ▷ Wasserabweisendes, Fluorcarbon imprägniertes CORDURA®-Gewebe
- ▷ 7 Liter Inhalt
- ▷ Bombensicherer Halt und Schutz des Lacks durch Grundplatte
- ▷ Großes Kartenfach aus PVC-Folie
- ▷ Wasserabweisende Reißverschlüsse und Kabeldurchführung
- ▷ Innenverstärkung durch PE-Einlage
- ▷ Beiliegender Tragegurt
- ▷ Wahlweise mit Seitenwangen aus Planen-Gewebe (silbern) oder Echt-Carbon-Gewebe mit einer glasklaren PVC-Beschichtung
- ▷ Made in Europe
- ▷ 5 Jahre Garantie

*Im Bild evtl. dargestellte weitere Produkte gehören nicht zum Lieferumfang.*



Kabeldurchführung



Wasserabweisender Rundumreißverschluss



Hochwertige Verarbeitung



Edler Materialmix

### TANKRUCKSACK

silber/schwarz	Art.-Nr.: 40980-100	139,90
Echt-Carbon/schwarz	Art.-Nr.: 40980-101	139,90

### GRUNDHALTER

S 1000 RR (-2011) / S 1000 RR (2012-2014) / S 1000 RR (2015-2016) / S 1000 RR (2017-2018)

schwarz	Art.-Nr.: 20667-010	69,90
---------	---------------------	-------



## WUNDERLICH NAVI-HALTER FÜR TANKRUCKSACK »ELEPHANT«

Mit wenigen Handgriffen lässt sich hiermit auf dem Tankrucksack »ELEPHANT« (nicht »TOUR EDITION«) ein Navi oder Smartphone anbringen. Für alle Gelegenheitsnutzer und Ästheten, die eine Anbringung eines festen Geräte-Halters vermeiden wollen.

- ▷ Wasserabweisendes, Fluorcarbon imprägniertes Cordura®-Gewebe
- ▷ Mit wenigen Handgriffen zu befestigen
- ▷ Optimale Formstabilität durch eingenähte Kunststoffplatten
- ▷ Stufenlos in der Neigung und der Entfernung einstellbar
- ▷ Made in Europe
- ▷ 5 Jahre Garantie

Im Bild evtl. dargestellte weitere Produkte gehören nicht zum Lieferumfang.

**FÜR TANKRUCKSACK »ELEPHANT« (NICHT »TOUR EDITION«) VERWENDBAR**

■ schwarz Art.-Nr.: 44590-000 34,90



Navi-Halter mit unserem MediaBag EVO am Tankrucksack



Einfache Befestigung am Tankrucksack



Leichte Verstellung des Winkels



## WUNDERLICH ERSATZ-ZIPPER

Ergonomisch geformt mit Wunderlich-Branding auf Vorder- und Rückseite. Lässt sich sehr gut mit oder auch ohne Handschuhe sicher greifen. Für alle unsere Taschen passend.

Im Bild evtl. dargestellte weitere Produkte gehören nicht zum Lieferumfang.

■ schwarz / Stück Art.-Nr.: 20750-000 0,90



**Testen Sie Ihr neues Wunderlich  
Produkt garantiert ohne Risiko!**

Wenn Sie nicht zufrieden sind, können Sie den Artikel innerhalb von **60 Tagen** ab Kaufdatum zurückgeben.





## WUNDERLICH SITZBANK- UND GEPÄCKTRÄGER-TASCHE »ELEPHANT«

Multifunktionale Tasche, die schnell entweder auf dem Gepäckträger oder auf dem Soziussitz befestigt werden kann.

- ▷ Wasserabweisendes, Fluorcarbon imprägniertes Cordura®-Gewebe
- ▷ Sitzbank- und Gepäckträger-Tasche »Elephant« für alle BMWs
- ▷ Innovative Schnellbefestigung zum Fixieren auf Sitzbank oder Gepäckträger
- ▷ 8-15 Liter Inhalt (ausziehbar)
- ▷ Außen Gumminetz für Handschuhe etc.
- ▷ Zwei Außentaschen
- ▷ Formstabile Innenverstärkung
- ▷ Geschlossenes Innenfutter
- ▷ Wasser/staubgeschützte Reißverschlüsse
- ▷ Ergonomischer Tragegriff
- ▷ Made in Europe
- ▷ 5 Jahre Garantie

*Im Bild evtl. dargestellte weitere Produkte gehören nicht zum Lieferumfang.*

**S 1000 RR (-2011) / S 1000 RR (2012-2014) / S 1000 RR (2015-2016) / S 1000 RR (2017-2018)**

■ schwarz Art.-Nr.: 44150-100 179,90



Als Sitzbank- oder...



... Gepäckträgertasche einsetzbar



Blaues Innenfutter



Wassergeschützte Reißverschlüsse

### Kundenbewertung



Habe die Taschenpassform vorher an der GS ausprobiert (für solche Dinge lohnt sich immer der Besuch vor Ort). Und bin damit sehr zu frieden. Verschiedene Befestigungsmöglichkeiten zeichnen die flexiblen Einsatzmöglichkeiten der Tasche aus. Tolle Verarbeitung.

User L.S.

**ELEPHANT**  
by Wunderlich



8-15 Liter mit umlaufendem Kompressionsband



## WUNDERLICH BEINTASCHE

Alle Utensilien, die auf dem Motorrad stets »am Mann« oder »an der Frau« sein sollten, finden jetzt in unserer innovativen Beintasche Platz. Dank der einstellbaren Gürtel- und Bein-Schlaufe sitzt sie sicher und bequem am Oberschenkel, ohne zu stören oder einzuengen.

- ▷ Wasserabweisendes, Fluorcarbon imprägniertes Cordura®-Gewebe
- ▷ Wasserabweisende und robuste Reißverschlüsse mit großen Zipperrn
- ▷ Auch leer formstabil
- ▷ Verstellbare Gürtel- und Bein-Schlaufen
- ▷ Bequemer, aber dennoch sicherer und flatterfreier Sitz
- ▷ Maße ca. 26 cm x 19 cm
- ▷ Für rechts und links lieferbar
- ▷ Zusätzliche praktische Außentasche für Handy, Papiere etc.
- ▷ Made in Europe
- ▷ 5 Jahre Garantie

Im Bild evtl. dargestellte weitere Produkte gehören nicht zum Lieferumfang.

■ schwarz / rechts	Art.-Nr.: 44880-000	69,90
■ schwarz / links	Art.-Nr.: 44880-100	69,90

### GÜRTEL

Zur Befestigung der Beintasche wird ein Gürtel benötigt, sollten Sie keinen an Ihrer Hose haben, bieten wir hier eine Alternative. Der Gürtel ist selbstverständlich längeneinstellbar.

Im Bild evtl. dargestellte weitere Produkte gehören nicht zum Lieferumfang.

■ schwarz	Art.-Nr.: 44880-200	6,90
-----------	---------------------	------



Wasserabweisendes CORDURA®-Gewebe



Flexible Beinschlaufe mit Gummizug



Schnelle Fixierung an der Hüfte



Hochwertige Verarbeitung







## WUNDERLICH RACK PACK

Die perfekte Weiterentwicklung unserer bewährten CombiBag-Tasche mit allen Vorzügen und weiteren Pluspunkten!

- ▷ Leichte Beladung dank der Öffnung über die gesamte Länge
- ▷ Absolut wasserdichter Rollverschluss
- ▷ Extrem widerstandsfähiges, 3D-verschweißtes PD 620-Material
- ▷ Hand-Tragegriff
- ▷ Gepolsterter Schulter-Tragegurt
- ▷ Wunderlich Edition
- ▷ 49 Liter Volumen
- ▷ 100% staub- und wasserdicht
- ▷ Abmessungen: (H x B x T) 34 cm x 61 cm x 32 cm
- ▷ 5 Jahre Garantie

Im Bild evtl. dargestellte weitere Produkte gehören nicht zum Lieferumfang.

■ schwarz	Art.-Nr.: 25180-102	69,90
-----------	---------------------	-------



## WUNDERLICH GURTBAND

Stabiles Gurtband mit Metallklemmschnalle für sicheren Halt und einfache Handhabung. Dehnen sich nicht und sind stufenlos einstellbar. Da behält alles seinen Platz und ist bestens gesichert! Lässt sich leicht kürzen. Länge 200 cm / Breite 2 cm.

■ schwarz / Stück	Art.-Nr.: 25120-012	5,90
■ blau / Stück	Art.-Nr.: 25120-010	5,90



## GEPÄCKSACK WASSERDICHT

Mit diesem Gepäckbeutel sind Sie auf der absolut sicheren Seite. Egal, ob im Tankrucksack, im Seitenkoffer, beim Camping, im Kanu oder wo auch immer. Aus wasserdichtem, PU-beschichtetem Polyester 75d hält der Packsack in Verbindung mit dem garantiert dichten Rollverschluss mit Steckschnalle den kompletten Inhalt absolut wasserdicht.

- ▷ Wasserdichtes Polyester 75d
- ▷ PU-beschichtet
- ▷ Maße ca. 30cm x 60cm
- ▷ Ca. 30l Inhalt
- ▷ Ultraleicht, nur 75gr, aber abriebfest
- ▷ Dichter, verstärkter Rollverschluss mit Steckschnalle
- ▷ Zusätzlicher Befestigungshaken am Verschluss
- ▷ Speziell abgedichtete Doppelnähte
- ▷ Royalblau, mit Wunderlich-Logo
- ▷ 5 Jahre Garantie

Im Bild evtl. dargestellte weitere Produkte gehören nicht zum Lieferumfang.

■ blau	Art.-Nr.: 44000-000	9,90
--------	---------------------	------



### Kundenbewertung



Perfekt leichtes Teil als Inlaytasche super.  
User jolobo





# R 1250 R / R 1200 R LC

SEITE 337 – 419

ERGONOMIE

–

SCHUTZ

–

FAHRZEUG ELEKTRIK

–

ENDSCHALLDÄMPFER

–

WUNDERLICH SUSPENSION

–

WUNDERLICH DESIGN

–

GEPÄCK





## WUNDERLICH SPOILERAUFSATZ »VARIO-ERGO 3D / 3D+«

Beseitigt die Probleme der Original-Verkleidungsscheibe durch die jetzt individuell definierbare Abrisskante. Turbulenzen und hierdurch entstehende Geräuscentwicklungen werden deutlich verringert.

- ▷ Individuell (Neigung, Höhe und Nähe zum Fahrer) einstellbarer Spoileraufsatz
- ▷ Verstellbare Haltearme für spannungsfreien Sitz
- ▷ Optimale Entlastung für Helm und Oberkörper
- ▷ Beseitigt Turbulenzen
- ▷ Schnell an- und abbaubar
- ▷ Sicherer Halt
- ▷ Eloxiertes Aluminium
- ▷ Bruchsichere PMMA-Scheibe
- ▷ Mit ABE
- ▷ Made in Europe
- ▷ 5 Jahre Garantie

*Im Bild evtl. dargestellte weitere Produkte gehören nicht zum Lieferumfang.*

### VARIO-ERGO 3D (BREITE: 235 MM, HÖHE: 90 MM) R 1200 R LC / R 1250 R

<input type="checkbox"/> transparent	Art.-Nr.: 42350-001	119,90
<input type="checkbox"/> rauch	Art.-Nr.: 42350-002	119,90

### VARIO-ERGO 3D+ (BREITE: 245 MM, HÖHE: 105 MM) R 1200 R LC / R 1250 R

<input type="checkbox"/> transparent	Art.-Nr.: 42350-101	129,90
<input type="checkbox"/> rauch	Art.-Nr.: 42350-102	129,90

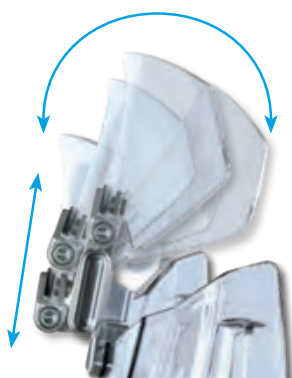

Leichte, stufenlose Verstellung

### REISE *ride on!* MOTORRAD

»Das höhenverstellbare Element überzeugt durch noch höheren Windschutz und lenkt auch über großgewachsene Fahrer die anströmende Luft nahezu perfekt über den Helm hinweg. Selbst bei Tempo 200 auf der Autobahn lässt es sich mit offenem Visier ohne störende Verwirbelungen dahinflitzen.«

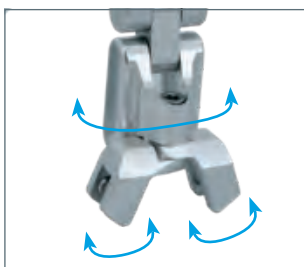

Um 180° drehbar (näher oder weiter zum Fahrer) und verstellbare Haltearme für einen spannungsfreien Sitz



Gewichtsoptimierter, gefräster Halte-Mechanismus

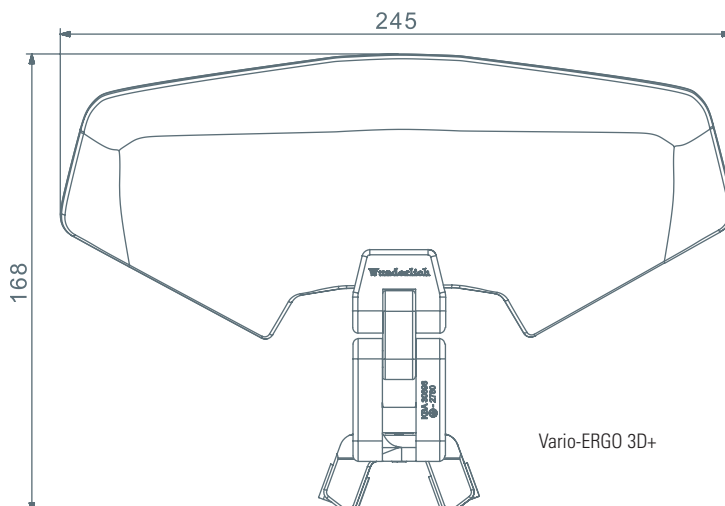

**VARIO-ERGO auf Weltrekordfahrt**

Eine eindrucksvolle Demonstration der Stabilität und Festigkeit unseres Spoileraufsatzes Vario-ERGO lieferte der mehrfache Motorrad-Weltrekordfahrer Elmar Geulen.

Mit einer speziell präparierten, 511 PS starken Suzuki GSX 1300 R Hayabusa stellte der Profi-Rennfahrer auf einem ehemaligen Flugplatz bei Frankfurt einen neuen Geschwindigkeits-Weltrekord für straßenzugelassene Motorräder auf. Dabei wurde eine Geschwindigkeit von 330,43 km/h gemessen.

An der Verkleidungsscheibe des brachialen Vierzylinders war dabei eine Serienversion unseres Spoileraufsatzes Vario-ERGO montiert, um dem Piloten eine optimale Windanströmung angedeihen zu lassen – der perfekte Beweis für die hohe Zuverlässigkeit, einen extrem hohen Wirkungsgrad und vor allem für die enorme Festigkeit und Widerstandsfähigkeit unseres Materials.



Spoileraufsatz »Vario-ERGO 3D« transparent

MADE BY  
WUNDERLICH

MADE IN  
GERMANY

GARANTIE  
5\*  
JAHRE

INKLUSIVE  
ABE  
WUNDERLICH



Spoileraufsatz 3D+



Spoileraufsatz 3D



Spoileraufsatz »Vario-ERGO 3D+« rauch



Windkanaltest zeigt optimale Entlastung des Fahrers, mit original Verkleidungsscheibe in Kombination mit dem Spoileraufsatz





R 1250 R



R 1200 R

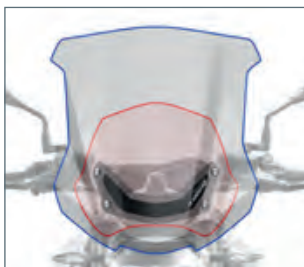

— Wunderlich Scheibe / — Original Scheibe



R 1250 R



R 1250 R



Halterung an R 1250 R

## WUNDERLICH VERKLEIDUNGSSCHEIBE »R-MARATHON«

Tourer-Qualität für den Roadster. Optimale Entlastung vom Winddruck für Kopf, Oberkörper und Schultern sowie deutlich weniger Verwirbelungen nun auch auf der R.

- ▷ Die ideale Scheibe für die Langstrecke und alle Jahreszeiten.
- ▷ Optimale Entlastung vom Winddruck für Kopf, Oberkörper und Schultern
- ▷ Deutlich weniger Verwirbelungen
- ▷ Ideale Scheibe für die Langstrecke und alle Jahreszeiten
- ▷ Optisch rein aus 5 mm starkem PMMA-Kunststoff für optimalen Durchblick
- ▷ Mit ABE
- ▷ Made in Europe
- ▷ 5 Jahre Garantie

Hinweis: Original-Verkleidungsscheibenhalter nur notwendig, falls an Ihrer R kein Original-Windabweiser (kleine oder BMW-Sport-Scheibe) verbaut ist.

*Im Bild evtl. dargestellte weitere Produkte gehören nicht zum Lieferumfang.*

### R 1250 R VERKLEIDUNGSSCHEIBE »R-MARATHON« (HÖHE: 480 MM X BREITE: 435 MM)

<input type="checkbox"/> transparent	Art.-Nr.: 30450-235	189,90
<input type="checkbox"/> rauch	Art.-Nr.: 30450-236	189,90

### R 1250 R ORIGINAL-VERKLEIDUNGSSCHEIBENHALTER

<input checked="" type="checkbox"/> schwarz	Art.-Nr.: 30450-230*	119,90
---	----------------------	--------

### R 1250 R WUNDERLICH SCHEIBENVERSTÄRKUNG

<input checked="" type="checkbox"/> schwarz	Art.-Nr.: 30451-002	49,90
---	---------------------	-------

### R 1200 R LC VERKLEIDUNGSSCHEIBE »R-MARATHON« (HÖHE: 467 MM X BREITE: 392 MM)

<input type="checkbox"/> transparent	Art.-Nr.: 30450-101	189,90
<input type="checkbox"/> rauch	Art.-Nr.: 30450-102	189,90

### R 1200 R LC ORIGINAL-VERKLEIDUNGSSCHEIBENHALTER

Art.-Nr.: 30450-103*	49,90
----------------------	-------

\* wird nur benötigt bei nicht vorhandenem Original-Verkleidungsscheibenhalter



ALLE PRODUKTINFOS AUF WUNDERLICH.DE

## WUNDERLICH VERKLEIDUNGSSCHEIBE »R-MARATHON MEDIUM«

Tiefe Verkleidungsscheibe »R-Marathon Medium« für die R 1200 R LC. Optimale Entlastung vom Winddruck für Kopf, Oberkörper und Schultern sowie deutlich weniger Verwirbelungen.

- ▷ Kratzfest und bruchsicher, optisch rein aus 5 mm starkem PMMA-Kunststoff für optimalen Durchblick.
- ▷ Maße (H x B): 305mm x 330mm.
- ▷ Vibrationsentkoppelte 4-Punkt -Befestigung.
- ▷ Mit ABE
- ▷ Made in Europe
- ▷ 5 Jahre Garantie

Hinweis: Original-Verkleidungsscheibenhalter nur notwendig, falls an Ihrer R kein Original-Windabweiser (kleine oder BMW-Sport-Scheibe) verbaut ist.

*Im Bild evtl. dargestellte weitere Produkte gehören nicht zum Lieferumfang.*

### R 1200 R LC (HÖHE: 305 MM)

<input type="checkbox"/> transparent	Art.-Nr.: 30450-111	169,90
<input type="checkbox"/> rauch	Art.-Nr.: 30450-112	169,90

### R 1200 R LC ORIGINAL-VERKLEIDUNGSSCHEIBENHALTER

<input type="checkbox"/> schwarz	Art.-Nr.: 30450-103*	49,90
----------------------------------	----------------------	-------

\* wird nur benötigt bei nicht vorhandenem Original-Verkleidungsscheibenhalter





- MADE BY  
WUNDERLICH
- MADE IN  
GERMANY
- GARANTIE  
5 JAHRE
- INKLUSIVE  
ABE  
WUNDERLICH



## WUNDERLICH COCKPITVERKLEIDUNG »MIRAGE«

Wir gönnen dem Roadster endlich den Windschutz, den er wirklich verdient – dynamisch und konsequent. Unsere Cockpitverkleidung ist der souveräne Kompromiss zwischen Windschutz und Purismus. Und wir beruhigen die zerklüftete Front. Harmonisches, integriertes Design statt unschönem Blick in die Rückseite der Instrumente

- ▷ Die hervorstehenden Instrumente werden mit dem Scheinwerfer zu einer Einheit
- ▷ Geringere Verwirbelungen um Scheinwerfer und Instrumente
- ▷ Gleichmäßige Entlastung für den Oberkörper
- ▷ Grundhalter aus Edelstahl
- ▷ Leichter ABS-Kunststoff
- ▷ Leichte Montage
- ▷ Mit ABE
- ▷ Made in Germany
- ▷ 5 Jahre Garantie

*Im Bild evtl. dargestellte weitere Produkte gehören nicht zum Lieferumfang.*



### R 1200 R LC

<input type="checkbox"/> unlackiert weiß	Art.-Nr.: 30474-001	199,90
<input type="checkbox"/> weiß	Art.-Nr.: 30474-004*	299,00
<input type="checkbox"/> thundergrey	Art.-Nr.: 30474-005**	299,00

\*roter Zierstreifen / \*\* silberner Zierstreifen



## WUNDERLICH SITZBÄNKE »AKTIVKOMFORT«

Durchdacht konstruiert, mit vielen innovativen Lösungen. Aufwendig verarbeiteter Schaumstoffkern mit einer völlig neuen Kontur und einmaligem Materialaufbau.

- ▷ Optimierte Gewichtsverteilung
- ▷ Ausgeprägte Hohlkehle zur Steißbein-Entlastung bei Version Fahrer und Beifahrer / Original
- ▷ Schaumstoffkern mit geänderter Kontur
- ▷ Schweißhemmendes, griffiges Bezugsmaterial
- ▷ Eigene Grundschale
- ▷ Verklebte und verschweißte Nähte
- ▷ Progressiver Zweischichtaufbau mit weicher Oberschicht und straffem Kern sorgt für eine gleichmäßige Kräfteverteilung
- ▷ Auch in niedriger und hoher Variante erhältlich
- ▷ Made in Germany
- ▷ 5 Jahre Garantie

Im Bild evtl. dargestellte weitere Produkte gehören nicht zum Lieferumfang.

### R 1200 R LC / R 1250 R

■ schwarz / Fahrer / Standardhöhe	Art.-Nr.: 30900-110	349,00
■ schwarz / Fahrer / Tief / -20 mm	Art.-Nr.: 30900-100	349,00
■ schwarz / Fahrer / Hoch / +30 mm	Art.-Nr.: 30900-120	349,00
■ schwarz / Beifahrer / Standardhöhe	Art.-Nr.: 30900-220	299,00



Fahrer / Hoch



Perfekte Steißbeinentlastung und auch nach vorne sicherer Halt für den Beifahrer und eine noch bessere Rückenabstützung für den Fahrer



## SITZBEZUG »COOL COVER«

Dieser Sitzbezug ist die Klimaanlage für Ihren original BMW-Motorradsitz. Die Luft kann während des Fahrens zirkulieren, da der Bezug dreidimensional aufgebaut und acht Millimeter stark ist. Auch bei viel Gewicht lässt es sich nicht vollständig komprimieren: Dadurch ist nicht nur die Luftdurchlässigkeit gesichert, sondern das Gesäß bleibt auch bei Regen trocken.

- ▷ Permanente Kühlung während der Fahrt mit dem Luftstrom zwischen Ihnen und Ihrem Sitz
- ▷ Halten Sie Ihr Gesäß trocken, wenn es regnet
- ▷ Heizt auch bei hellem Sonnenlicht nicht auf – im Gegensatz zu normalen Motorradsitzen
- ▷ UV-beständig
- ▷ Einfach zu Installieren (Klettverschlüsse und Elastische Gummibänder)
- ▷ Leicht waschbar
- ▷ Made in Europe

Im Bild evtl. dargestellte weitere Produkte gehören nicht zum Lieferumfang.

### FÜR BMW-ORIGINAL-SITZBANK

■ schwarz / Fahrer	Art.-Nr.: 42721-106	99,90
■ schwarz / Beifahrer	Art.-Nr.: 42721-105	69,90







## WUNDERLICH LENKERERHÖHUNG »ERGO«

In jeder Hinsicht ein enormer Gewinn an Fahrkomfort und ein verbessertes Handlinggefühl. Durch die verbesserten Neigungsmöglichkeiten des Lenkers kann die Sitzposition nochmals verbessert werden.

- ▷ Erhöhung um 25 mm
- ▷ Besseres Handling und direkteres Fahrgefühl
- ▷ Entspannte, aufrechte Sitzposition
- ▷ Aus dem vollen gefrästes Aluminium
- ▷ Eloxiert
- ▷ Version mit Navi Halterung inklusive der Spezialschrauben zur Aufnahme des originalen Navihalters
- ▷ Mit ABE
- ▷ Made in Germany
- ▷ 5 Jahre Garantie

*Im Bild evtl. dargestellte weitere Produkte gehören nicht zum Lieferumfang.*

### R 1200 R LC / R 1250 R

silber / ohne Navi-Halterung	Art.-Nr.: 31000-111	89,90
silber / mit Navi-Halterung	Art.-Nr.: 31000-211	119,90

### WUNDERLICH SPEZIALSCHRAUBEN FÜR LENKERERHÖHUNG MIT NAVI

Mit diesen Spezialschrauben besteht die Möglichkeit, das Original BMW-Navi auch in Kombination mit unserer Lenkererhöhung zu montieren.

- ▷ Set mit vier Spezial-Befestigungsschrauben
- ▷ Aus vergütetem Stahl mit M5 Innengewinde

silber	Art.-Nr.: 31000-200	39,90
--------	---------------------	-------



## WUNDERLICH LENKERERHÖHUNG »ERGO+«

Eine Kombination aus Erhöhung und näher zum Fahrer versetztem Lenker. Hieraus ergibt sich eine ergonomische Haltung, die die Rückenmuskulatur sowie Becken, Steißbein und Arme entlastet.

- ▷ Erhöhung um ca. 35 mm und Versatz um 25 mm näher zum Fahrer
- ▷ Besseres Handling
- ▷ Direkteres Fahrgefühl und bessere Kontrolle
- ▷ Entspannte, aufrechte Sitzposition
- ▷ Entlastung des gesamten Bewegungsapparates
- ▷ Aus dem vollen gefrästes Aluminium
- ▷ Silber eloxiert
- ▷ Mit ABE
- ▷ Made in Germany
- ▷ 5 Jahre Garantie

Im Bild evtl. dargestellte weitere Produkte gehören nicht zum Lieferumfang.

### R 1200 R LC / R 1250 R

silber	Art.-Nr.: 31000-301	119,90
--------	---------------------	--------



## WUNDERLICH LENKERMITTELSTREBE

- ▷ Qualitativ hochwertige Strebe aus Aluminium
- ▷ Sicherer Halt
- ▷ Befestigungsmöglichkeit für alle Arten von Zubehör wie GPS, Roadbook, Tripmaster, Handy, etc.
- ▷ In der Länge einstellbar
- ▷ Entkoppelte, vibrationsgedämpfte Befestigung
- ▷ Auch für konifizierte Lenker geeignet
- ▷ Made in Germany
- ▷ 5 Jahre Garantie

Im Bild evtl. dargestellte weitere Produkte gehören nicht zum Lieferumfang.

### R 1200 R LC / R 1250 R

silber	Art.-Nr.: 25033-001*	99,90
--------	----------------------	-------

\*Passt nicht mit original Navihalterung





NEU!

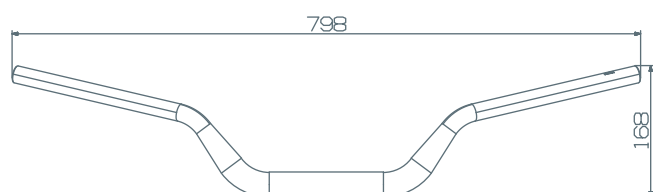

## WUNDERLICH LENKER »ERGO«

Ergonomisch gekröpfter Rohrlenker als Ersatz des serienmäßigen Lenkers Ihrer BMW. Die Sitzposition wird nicht nur angenehmer, der Lenker besticht auch durch sein exklusives und edles Finish.

- ▷ Ergonomisch gekröpfter Lenker für optimale Sitzposition
- ▷ Vorgebohrt zur einfachen Montage der Lenker-Armaturen
- ▷ Alu-Rohrlenker mit 32mm Durchmesser
- ▷ Breite / Höhe / Kröpfung 798 / 100 / 172 mm
- ▷ Edles Finish, perlgestrahlt
- ▷ Lieferung in Schwarz oder Silber
- ▷ Lieferung alternativ auch ohne Bohrung
- ▷ Mit ABE
- ▷ Made in Germany
- ▷ 5 Jahre Garantie

*Im Bild evtl. dargestellte weitere Produkte gehören nicht zum Lieferumfang.*

### R 1200 R LC / R 1250 R

silber / vorgebohrt	Art.-Nr.: 31001-001	199,90
schwarz / vorgebohrt	Art.-Nr.: 31001-002	199,90
silber / ungebohrt	Art.-Nr.: 31001-101	159,90

### WUNDERLICH ADAPTER FÜR ORIGINAL LENKERENDGEWICHTE

Die Adapter ermöglichen die Verwendung der original Lenkerendgewichte und der original Handprotektoren in Kombination mit unseren ERGO Rohr-Lenkern.

silber	Art.-Nr.: 35662-101	24,90
--------	---------------------	-------



NEU!

## WUNDERLICH NAVIHALTERUNG

Unser Grundhalter positioniert das Navi sicht- und bedienergonomisch optimal oberhalb des TFT-Displays in der natürlichen Blickrichtung, die entspanntes Fahren erlaubt. Diese Anordnung hat sich bewährt und sorgt für spürbar mehr Komfort beim Fahren, Navigieren und Bedienen und vermeidet damit vorzeitiges Ermüden und es erhöht die Sicherheit im Straßenverkehr.

- ▷ Passend für original Navigator
- ▷ Ergonomische Anordnung des Navis
- ▷ Sichtergonomisch günstige Positionierung in Blickrichtung
- ▷ Bedienungsergonomisch optimale Positionierung
- ▷ Sorgt für entspanntes und sicheres Fahren
- ▷ Erhöht die Sicherheit, weil die Fahrbahn beim Navigieren im Blick bleibt
- ▷ Vermeidet Ermüdung
- ▷ Einfache und sichere Montage an der originalen Scheibenhalterung
- ▷ Grundhalter kann individuell positioniert werden
- ▷ Werkstoff: Edelstahlkomponenten, hochwertig präzise verarbeitet, schwarze Pulverbeschichtung
- ▷ Made in Germany
- ▷ 5 Jahre Garantie

Im Bild evtl. dargestellte weitere Produkte gehören nicht zum Lieferumfang.

### R 1250 R FÜR ORIGINAL NAVIGATOR

■ schwarz	Art.-Nr.: 21096-002	79,90
-----------	---------------------	-------

### GRUNDHALTER UNIVERSELL

■ schwarz	Art.-Nr.: 21096-102	89,90
-----------	---------------------	-------



Für original Navigator ...



Für original Navigator ...



... mit aufgesetztem Navi



z.B. für SP Connect Art.-Nr. 45151-00



... mit aufgesetztem Smart-Phone



## WUNDERLICH SPIEGELVERBREITERUNG

Rückspiegel am Fahrzeug sind nur dann so richtig sinnvoll, wenn man auch etwas darin erkennen kann. Wir beheben dieses Manko und bringen die Spiegel wieder in die richtige Position.

- ▷ Passgenau und formschön integrieren sich diese Verbreiterungen in das Seriendesign und bringen ein großes Plus an Sicherheit
- ▷ Hochwertige Ausführung aus gefrästem Aluminium
- ▷ Schwarz eloxiert
- ▷ Passgenauer Versatz der Spiegel um max. 4,0 cm nach außen
- ▷ Einfache, schnelle Montage
- ▷ Lieferung erfolgt paarweise
- ▷ Verwendbar mit Original- und Zubehör-Spiegeln
- ▷ Made in Germany
- ▷ 5 Jahre Garantie

Im Bild evtl. dargestellte weitere Produkte gehören nicht zum Lieferumfang.

### R 1200 R LC / R 1250 R

■ schwarz / Satz	Art.-Nr.: 26100-002	59,90
------------------	---------------------	-------

### OPTIONAL: ZUSATZERHÖHUNG (+2,5 CM)

■ schwarz / Satz	Art.-Nr.: 41000-012	12,90
------------------	---------------------	-------



Spiegelverbreiterung in Kombination mit der Zusatzerhöhung







bremsen/kuppeln mit nur zwei oder drei Fingern

Leichte Einstellung

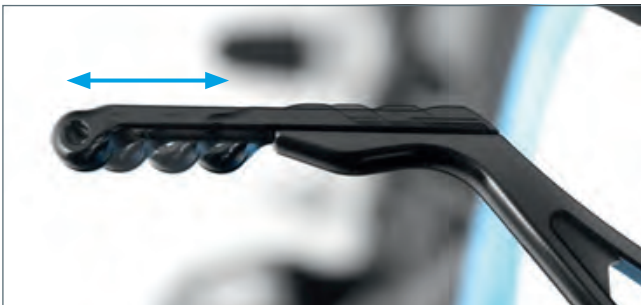

## WUNDERLICH BREMS- & KUPPLUNGHEBEL EINSTELLBAR »VARIOLEVER«

- ▷ Perfekte Ergonomie und Bedienbarkeit
- ▷ In der Grifflänge und Griffweite optimal einstellbare Brems- und Kupplungshebel
- ▷ Eingefahren mit zwei Fingern zu bedienen
- ▷ In ausgefahrenem Zustand entspricht die Länge dem Serienhandhebel
- ▷ Belastbare Konstruktion: Bei voll ausgefahrenem Hebel sind Kräfte von über 60 kg (!) am äußersten Angriffspunkt übertragbar
- ▷ Hochfestes Aluminium
- ▷ Mit ABE
- ▷ Made in Germany
- ▷ 5 Jahre Garantie

*Im Bild evtl. dargestellte weitere Produkte gehören nicht zum Lieferumfang.*

### R 1200 R LC / R 1250 R BREMSHEBEL

■ schwarz Art.-Nr.: 25750-305 119,90

### KUPPLUNGHEBEL

■ schwarz Art.-Nr.: 25760-305 119,90

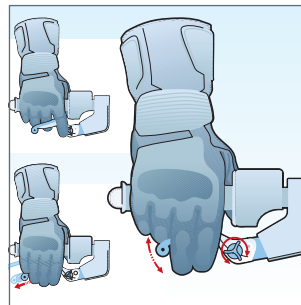

Grifflänge (Abb. oben) und Griffweite (Abb. unten) individuell einstellbar



## WUNDERLICH RASTENSYSTEM »VARIO«

Voll einstellbare Komfort-Rastenanlage mit drei wählbaren Radien (+/- 23 mm, +/-30 mm oder +/-50 mm) und 8 individuellen Positionen zur vertikalen und horizontalen Ausrichtung, die um jeweils 45° versetzt angeordnet sind. Sie benötigen Vario-Gelenk als Basis, Vario-Adapter und Vario-Fußraste, die optional mit einem Rastengummi ausgerüstet werden kann. Für Fahrer und Beifahrer geeignet! Hoher Komfort dank individueller Einstellung. Mit ABE. Made in Germany. 5 Jahre Garantie.

Im Bild evtl. dargestellte weitere Produkte gehören nicht zum Lieferumfang.

### 1 VARIO-ADAPTER (ZUR AUFNAHME AM FAHRZEUG) R 1200 R LC / R 1250 R

silber / Fahrer / Paar	Art.-Nr.: 31590-100	49,90
schwarz / Fahrer / Paar	Art.-Nr.: 31590-102	49,90

### 2 VARIO-GELENK (ZUR HÖHENANPASSUNG DER FUSSRASTEN) R 1200 R LC / R 1250 R

silber / 23 mm / Paar	Art.-Nr.: 25912-000	49,90
schwarz / 23 mm / Paar	Art.-Nr.: 25912-002	49,90
silber / 30 mm / Paar	Art.-Nr.: 25912-030	49,90
schwarz / 30 mm / Paar	Art.-Nr.: 25912-032	49,90
silber / 50 mm / Paar	Art.-Nr.: 25912-050*	49,90
schwarz / 50 mm / Paar	Art.-Nr.: 25912-052*	49,90

### 3 VARIO-FUSSRASTE »EV01« R 1200 R LC / R 1250 R

silber / Paar	Art.-Nr.: 25911-001	119,90
schwarz / Paar	Art.-Nr.: 25911-002	119,90

### 4 VARIO-RASTENGUMMI »EV01« R 1200 R LC / R 1250 R

schwarz / Paar	Art.-Nr.: 25913-002	19,90
----------------	---------------------	-------

### 5 WUNDERLICH FUSSBREMSHEBEL TIEFERLEGUNG R 1200 R LC / R 1250 R

Art.-Nr.: 31430-313	9,90
---------------------	------

\* nur für Beifahrer passend



Fußrasten »EV01« Fahrer



Voller 360° Einstellbereich (8 Positionen bei 45° Teilung)



Für große ...



... und kleine Fahrer einstellbar

**Testen Sie Ihr neues Wunderlich Produkt garantiert ohne Risiko!**

Wenn Sie nicht zufrieden sind, können Sie den Artikel innerhalb von **60 Tagen** ab Kaufdatum zurückgeben.

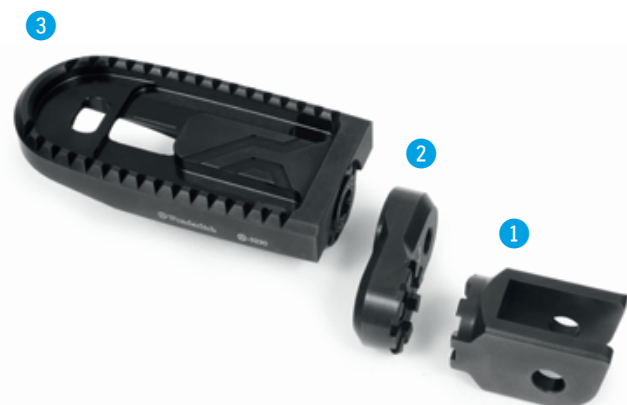

VARIO-Rastengummi »EV01«



VARIO-Gelenk »EV01«: 50 / 30 / 23 mm



Fußbremshebel Tieferlegung



Wunderlich Vario-Fußraste am Beispiel der R 1200 LC Adv.







## WUNDERLICH BEIFAHRER-RASTENVERLEGUNG

Lange Touren machen richtig Spaß. Je mehr Kilometer, umso mehr leiden jedoch viele Beifahrer auf der R unter dem relativ kleinen Kniewinkel. Der ist einfach unbequem und führt zu Verkrampfungen und Schmerzen in den Knien und im Oberschenkel. Unsere Tieferverlegung der Beifahrerfußrasten entkrampft die Knie und die Beinmuskeln deutlich und sorgt für eine entspannte und bequeme Sitzposition, die auch bei längeren Etappen keine »Haltungsschäden« hinterlässt.

- ▷ Einfache Montage
- ▷ Keine Änderungen am Originalhalter
- ▷ BMW-Systemkoffer passen weiterhin ohne Einschränkungen
- ▷ Tieferlegung der Raste um ca. 45 mm
- ▷ CNC-gefrästes Aluminium
- ▷ Mit ABE
- ▷ Made in Germany
- ▷ 5 Jahre Garantie

*Im Bild evtl. dargestellte weitere Produkte gehören nicht zum Lieferumfang.*

### R 1200 R LC / R 1250 R

silber	Art.-Nr.: 31430-101	199,90
--------	---------------------	--------



Touring-Version

OffRoad-Version

## WUNDERLICH SCHALTHEBEL-VERGRÖßERUNG

Der Schalthebel ist vielen zu kurz geraten und zu dünn. Die Vergrößerung wird einfach über das Gummi geschoben und sitzt mit einer festen Klemmung.

- ▷ Diese Vergrößerung wird einfach über das Gummi des Schalt- oder Bremshebels geschoben
- ▷ Sicherer Sitz durch feste Klemmung
- ▷ Schalthebel wird größer und ist somit besser zu erreichen
- ▷ Erhöhung der aktiven und passiven Sicherheit
- ▷ Aus Alu gedreht und gefräst, eloxiert
- ▷ Ca. 6 mm größerer Umfang und 10 mm länger
- ▷ Leichter Anbau
- ▷ Made in Germany
- ▷ 5 Jahre Garantie

*Im Bild evtl. dargestellte weitere Produkte gehören nicht zum Lieferumfang.*

### R 1200 R LC / R 1250 R

OffRoad-Version	Art.-Nr.: 26230-001	29,90
Touring-Version	Art.-Nr.: 35440-001	29,90



## WUNDERLICH BREMSHEBEL-VERGRÖßERUNG

Im Original ist die Fußauflagefläche des Bremshebels leider etwas klein geraten und stellt nicht selten ein Sicherheitsrisiko dar. Ein Abrutschen oder der Tritt ins Leere gehören mit dieser Bremshebel-Vergrößerung der Vergangenheit an. Integriertes Design, veredelt den Hebel mit einer sportlichen Note.

- ▷ Wesentlich größere Auflagefläche
- ▷ Bremshebel kann nicht mehr verfehlt werden
- ▷ Sicheres Bremsen ohne Abrutschen
- ▷ Kein Hängenbleiben mit profilierten Stiefeln
- ▷ Aus Aluminium gefräst mit griffiger, verzahnter Oberfläche
- ▷ Inkl. Befestigungsmaterial
- ▷ Eloxiert
- ▷ Made in Germany
- ▷ 5 Jahre Garantie

*Im Bild evtl. dargestellte weitere Produkte gehören nicht zum Lieferumfang.*

### R 1200 R LC / R 1250 R

silber	Art.-Nr.: 39780-101	49,90
--------	---------------------	-------



## WUNDERLICH AUFBOCKGRIFF KLAPPBAR

Dieser ausklappbare Aufbockgriff erleichtert das Aufbocken auch einer voll beladenen Maschine.

- ▷ Optimale Hebelverhältnisse
- ▷ Abrutschsicherer, geriffelter Griff
- ▷ Schnell-Klappmechanismus mit einrastender, federunterstützter Kugelfalle
- ▷ Verschleißfreie, leichtgängige Polyamid-Lagerung
- ▷ CNC-gefräste Aufnahme
- ▷ Schwarz/silber eloxiert
- ▷ Leichter Anbau
- ▷ 5 Jahre Garantie
- ▷ Made in Germany

*Im Bild evtl. dargestellte weitere Produkte gehören nicht zum Lieferumfang.*

### R 1200 R LC / R 1250 R

silber	Art.-Nr.: 20540-101	129,90
schwarz	Art.-Nr.: 20540-102	129,90





MADE BY  
WUNDERLICHMADE IN  
GERMANYGARANTIE  
5 JAHREMADE BY  
WUNDERLICHMADE IN  
GERMANYGARANTIE  
5 JAHRE

Instrumentenschirm an Connectivity Display

## WUNDERLICH COCKPIT-BLENDSCHUTZ

Diese Instrumentenabdeckung veredelt das gesamte Cockpit nachhaltig und verhindert Sonnenspiegelungen auf den Instrumenten sowie das Ausbleichen.

- ▷ Bessere Ablesbarkeit der Instrumente bei Sonnenschein
- ▷ Optische Aufwertung
- ▷ Schutz vor dem Ausbleichen des Cockpits
- ▷ Einfache Montage durch Aufklicken
- ▷ Komplettes Element für das gesamte Cockpit
- ▷ 5 Jahre Garantie
- ▷ Made in Germany

*Im Bild evtl. dargestellte weitere Produkte gehören nicht zum Lieferumfang.*

### R 1200 R LC

■ schwarz	Art.-Nr.: 21081-002	39,90
-----------	---------------------	-------

## WUNDERLICH BLEND- & COCKPITSCHUTZ

Mit diesem hochwertigen Blendschutz für das BMW Kombiinstrument bleibt das Display auch bei tief stehender Sonne sehr gut lesbar.

- ▷ Veredelt das gesamte Cockpit nachhaltig
- ▷ Minimiert Sonnenspiegelungen auf den Instrumenten
- ▷ Verhindert Ausbleichen und Beschädigung des Instrumenten-Gehäuses und -Glases
- ▷ Einfache Montage durch aufklicken
- ▷ Made in Germany
- ▷ 5 Jahre Garantie

*Im Bild evtl. dargestellte weitere Produkte gehören nicht zum Lieferumfang.*

### R 1250 R CONNECTIVITY DISPLAY

■ schwarz	Art.-Nr.: 21083-002	29,90
-----------	---------------------	-------

## PANZERGLAS DISPLAYSCHUTZ FÜR CONNECTIVITY DISPLAY

- ▷ Hergestellt aus qualitativ hochwertigem, speziell gehärtetem und bruchsicherem Glas
- ▷ Extrem kratzfest
- ▷ Unempfindlich gegenüber Fingerabdrücken, Benzin, Fett, etc.
- ▷ Einfache Montage ohne den Einschluss von Luftblasen, Staub oder ähnlichem
- ▷ Perfekte Passform
- ▷ Einfache Montage
- ▷ Bombenfester, dauerhafter Halt auch bei Höchstgeschwindigkeit und grobem Gelände
- ▷ Lässt sich rückstandslos wieder entfernen
- ▷ Lieferumfang:
  - ▷ 1 x Displayschutz aus gehärtetem Glas
  - ▷ 1 x Alkohol-Reinigungstuch
  - ▷ 1 x Wildleder-Poliertuch
  - ▷ 1 x Entstaubungsstreifen
  - ▷ 1 x Mehrsprachige Anleitung

Im Bild evtl. dargestellte weitere Produkte gehören nicht zum Lieferumfang.

### FÜR CONNECTIVITY DISPLAY

<input type="checkbox"/> transparent	Art.-Nr.: 45191-000	29,90
<input type="checkbox"/> transparent / »ANTI-GLARE«	Art.-Nr.: 45191-100	29,90



Connectivity Display



ALLE PRODUKTINFOS AUF WUNDERLICH.DE

## DISPLAYSCHUTZFOLIEN

- ▷ Leicht zu montierende Displayschutzfolien
- ▷ Schützt zuverlässig vor Kratzern durch Schlüssel, Schlüsselbund und anderen harten Gegenständen
- ▷ 1x Ultra-Clear: Schutz bei uneingeschränktem Durchblick
- ▷ 1x Anti-Glare: Schutz und Minderung von Reflexionen durch eine matte Oberfläche
- ▷ Genaue Passform: Kein Zuschneiden notwendig
- ▷ Werterhalt Ihrer BMW: Das Display ist bestens geschützt
- ▷ Abgenutzte Folien lassen sich sicher und unkompliziert lösen und durch eine neue ersetzen

Im Bild evtl. dargestellte weitere Produkte gehören nicht zum Lieferumfang.

### R 1250 R CONNECTIVITY DISPLAY

<input type="checkbox"/> transparent	Art.-Nr.: 45190-300	14,90
--------------------------------------	---------------------	-------

### R 1200 R LC STANDARD DISPLAY

<input type="checkbox"/> transparent	Art.-Nr.: 45190-400	14,90
--------------------------------------	---------------------	-------



Connectivity Display

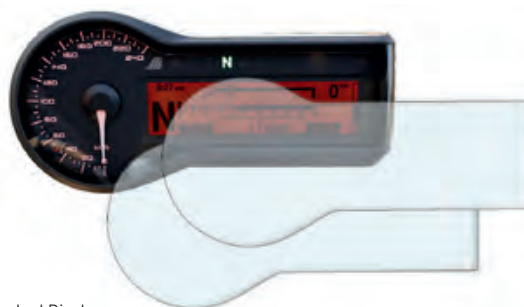

Standard Display



NEU!

MADE BY  
WUNDERLICHMADE IN  
EUROPEGARANTIE  
5\*  
JAHRE

## WUNDERLICH VENTILDECKEL- & ZYLINDERPROTEKTOREN »EXTREME«

- ▷ Zuverlässiger Schutz der Ventildeckel gegen die Folgen von Steinschlag, gegen Schäden durch Umfaller oder beim Rangieren
- ▷ Präzise gefertigt, konturgenau mit geringem Spaltmaß
- ▷ Aus strapazierfähigem, schlagfestem Spezialkunststoff
- ▷ Konstruktiv integrierte stoßabsorbierende Segmente
- ▷ Vermeidung von Kraftspitzen durch gleichmäßiges Verteilen auftretender Kräfte auf mehrere Segmente
- ▷ Edelstahl einlage, als Schutz gegen das Durchschleifen des Ventildeckels im Falle eines Sturzes
- ▷ Vermeiden Sekundärschäden
- ▷ Integriertes Design, das sich ins Layout des Motorrads einfügt
- ▷ Komplett mit Montagekit
- ▷ Werkstoff: Hochwertiger, schlagfester, glasfaserverstärkter Kunststoff, präzise gefertigt mit integrierten stoßabsorbierenden Segmenten, Edelstahl einlage als Verschleißschutz
- ▷ Wunderlich Design. Integriert und funktional.
- ▷ Made in Europe
- ▷ 5 Jahre Garantie

*Im Bild evtl. dargestellte weitere Produkte gehören nicht zum Lieferumfang.*

### R 1250 R

■ schwarz / Satz	Art.-Nr.: 35613-002*	199,90
------------------	----------------------	--------

\* unsere Ventildeckel- & Zylinderprotektoren passen nur mit den BMW Standard Ventildeckeln



Youtube Link  
Ventildeckel-  
& Zylinder-  
protektoren  
»EXTREME«



## WUNDERLICH VENTILDECKEL- & ZYLINDERPROTEKTOREN

Die Lebensversicherung für die extrem bruchgefährdeten Boxer-Ventildeckel! Wir wollen jedoch den Schaden unter allen Bedingungen verhindern und haben einen in allen Belangen optimalen Schutz der Ventildeckel und der empfindlichen Befestigungsgewinde im Zylinder entwickelt.

- ▷ Sicherer Schutz bei Schlägen, Stürzen und Umfallen
- ▷ Durchschleifen der Ventildeckel nahezu unmöglich
- ▷ Schutz der Befestigungsgewinde im Zylinderkopf
- ▷ Optimale Kraftverteilung
- ▷ Keine Schrauben etc. im vorderen Aufschlagbereich
- ▷ 10 mm starke, austauschbare Schleifpads
- ▷ Eloxiertes Aluminium
- ▷ Leichter Anbau
- ▷ Schutz rechts und links
- ▷ Inklusive komplettem Anbausatz
- ▷ Made in Germany
- ▷ 5 Jahre Garantie

Im Bild evtl. dargestellte weitere Produkte gehören nicht zum Lieferumfang.

### R 1200 R LC

■ schwarz / Satz	Art.-Nr.: 35610-102	249,00
■ silber / Satz	Art.-Nr.: 35610-101	249,00

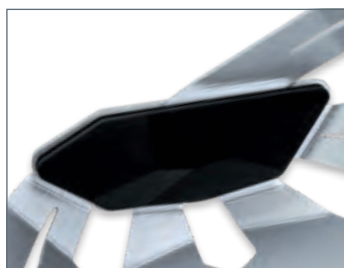

**Innere Werte**  
Ein formschlüssiger Elastomer-  
dämpfer verteilt und absorbiert  
sicher alle auftretenden Kräfte  
In dieser Form einmalig

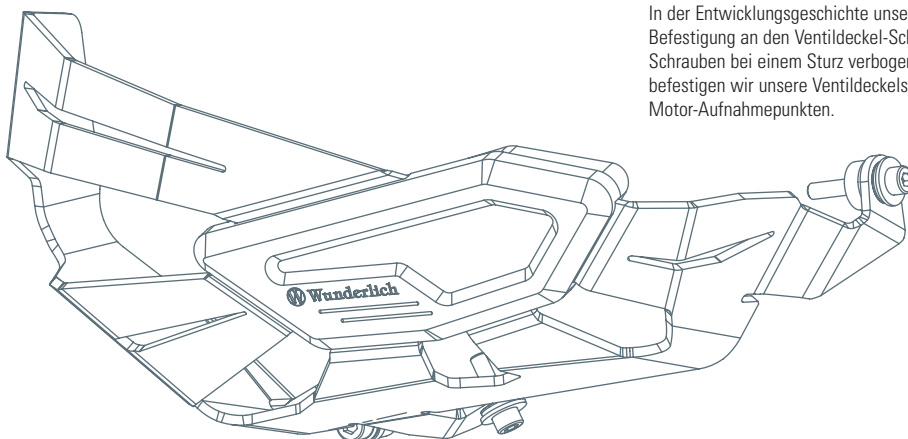

Rundumschutz – auch an der Ventildeckel-Unterseite



### Schadensbegrenzung

In der Entwicklungsgeschichte unserer Ventildeckelschützer, haben wir auch die Befestigung an den Ventildeckel-Schrauben getestet. Dies hatte zur Folge, dass die Schrauben bei einem Sturz verbogen wurden und das Gewinde ausgerissen ist. Daher befestigen wir unsere Ventildeckelschützer hinter den Zylindern aufwendig an sicheren Motor-Aufnahmepunkten.







## WUNDERLICH VENTILDECKEL- & ZYLINDERPROTEKTOREN »DAKAR«

- ▷ Schlanker, kompakter Schutz
- ▷ Sicherer Schutz bei Schlägen, Stürzen und Umfallern und zusätzlicher Schutz bei montierten Schutzbügeln
- ▷ Schutz der Befestigungsgewinde im Zylinderkopf
- ▷ Optimale Kraftverteilung durch Gummidämpfung
- ▷ Keine Schrauben etc. im vorderen Aufschlagbereich
- ▷ Zündkerzen etc. weiterhin leicht erreichbar
- ▷ Leichter Anbau
- ▷ Made in Germany
- ▷ 5 Jahre Garantie

*Im Bild evtl. dargestellte weitere Produkte gehören nicht zum Lieferumfang.*

### R 1200 R LC

■ schwarz / Satz	Art.-Nr.: 35612-002	199,90
■ silber / Satz	Art.-Nr.: 35612-001	199,90

### Kundenbewertung



Saubere und präzise Verarbeitung, exakte Passform, leichte Montage mit übersichtlicher Montageanleitung und sieht auch noch gut aus.

*User TomCat60*



**Innere Werte** – Ein Elastomerdämpfer verteilt und absorbiert sicher alle auftretenden Kräfte. In dieser Form einmalig.

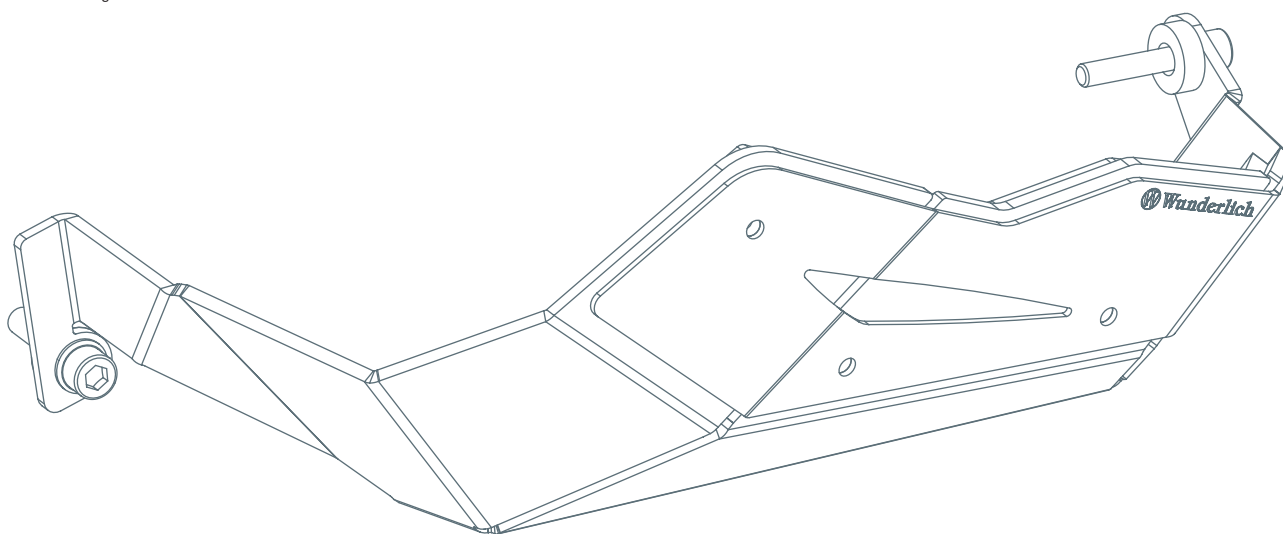





NEU!

MADE BY  
WUNDERLICHMADE IN  
EUROPEGARANTIE  
5  
JAHRE

## WUNDERLICH MOTORSCHUTZCOVER »EXTREME«

Die vordere Motorabdeckung der BMW Boxermotoren wird unter Kennern passenderweise kurz »Die Heldenbrust« genannt. Diese Motorabdeckung ist Steinschlag, Gischt und Straßenschmutz, die vom Vorderrad aufgewirbelt werden, sowie dem Sturm auf der Autobahn ausgesetzt. Zum Schutz der Abdeckung haben wir unser konturgenau gefertigtes Motorschutzcover aus zähem, schlagfestem und strapazierfähigem Kunststoff entwickelt und aufwendig gestaltet. Die Bauteilform sorgt zusätzlich für eine hohe mechanische Stabilität, bei geringem Gewicht. Das Motorschutzcover ist mit der 4-Punkt-Befestigung konstruktiv integriert und wertet das Motordesign zusätzlich auf.

- ▷ Maximaler, zuverlässiger Schutz für die vordere Motorabdeckung gegen die Folgen aufgewirbelter Steine, Gischt und Straßenschmutz
- ▷ Die durchdachte Bauteilform sorgt zusätzlich für hohe mechanische Stabilität, bei geringem Gewicht
- ▷ Aufwertung des Motordesigns
- ▷ Korrosionsfrei
- ▷ Optimale konstruktive Integration mit einer sicheren 4-Punkt-Befestigung
- ▷ Einfache Montage mit wenigen Handgriffen
- ▷ Werkstoff: Hochwertiger, zäher, schlagfester, strapazierfähiger und formstabiler Kunststoff, präzise konturgenau gefertigt
- ▷ Kleine Serien. Von Hand gemacht.
- ▷ Wunderlich Design. Integriert und funktional.
- ▷ 60 Tage Rückgaberecht
- ▷ Made in Europe
- ▷ 5 Jahre Garantie

*Im Bild evtl. dargestellte weitere Produkte gehören nicht zum Lieferumfang.*

### Testen Sie Ihr neues Wunderlich Produkt garantiert ohne Risiko!

Wenn Sie nicht zufrieden sind, können Sie den Artikel innerhalb von **60 Tagen** ab Kaufdatum zurückgeben.

#### R 1200 R LC / R 1250 R

■ schwarz	Art.-Nr.: 42772-002	99,90
-----------	---------------------	-------



## WUNDERLICH MOTORSCHUTZ »DAKAR«

Der Motorschutz »DAKAR« ist die zuverlässige Lebensversicherung für die Unterseite des Boxermotors. Er wird unkompliziert an den Original-Aufnahmepunkten befestigt und schützt durch seine ausgeklügelte dreidimensionale Form nicht nur den Motor, sondern auch eine großen Teil der Krümmer und des Sammlers.

- ▷ Vorne und seitlich hochgezogen und dreidimensional angewinkelt, was ein Hängenbleiben unmöglich macht
- ▷ Zum Schutz des Sammlers nach hinten verlängert
- ▷ Keine Einschränkung der Bodenfreiheit im Vergleich zum Original-Schutz
- ▷ 4 mm starkes Aluminium
- ▷ Schlankes Design bei hoher Schutzwirkung
- ▷ Keine Änderungen am Fahrzeug notwendig, leichter An- u. Abbau
- ▷ Alle Wartungsarbeiten sind ohne Demontage möglich
- ▷ Lieferung mit komplettem Anbausatz
- ▷ 5 Jahre Garantie
- ▷ Made in Germany

*Im Bild evtl. dargestellte weitere Produkte gehören nicht zum Lieferumfang.*

### R 1200 R LC

silber / Satz Art.-Nr.: 26851-001\* 219,00

\* nicht kompatibel mit original Motorspoiler





MADE BY  
WUNDERLICH  
MADE IN  
GERMANY  
GARANTIE  
5  
JAHRE

NEU!



## WUNDERLICH MOTORSCHUTZBÜGEL

Der Motorschutzbügel ist aus 25-Millimeter Präzisions-Edelstahlrohr gefertigt. Die Rohrsegmente sind auf CNC Rohrbiegemaschinen geformt und anschließend sauber verschweißt. Optisch integriert sich der Schutzbügel in das Design des Motorrads und unterstreicht sein markantes Erscheinungsbild.

- ▷ Gleichmäßige Verteilung der Kräfte auf 3 Aufnahmepunkte pro Fahrzeugseite
- ▷ Perfekter Schutz von Zylindern, Ventildeckeln, beiden Lambdasonden
- ▷ Maximaler Schutz kombiniert mit minimalem Gewicht
- ▷ Verlauf der Bügel exakt auf den der Krümmer und die Linie des Boxers abgestimmt
- ▷ Keine Beeinträchtigung der Bodenfreiheit
- ▷ Plug-n-Play-Passform: unkomplizierte Montage inklusive ausführlicher Anbauanleitung
- ▷ Werkstoff: Hochwertiger Edelstahl mit hoher Zugfestigkeit und Bruchdehnung
- ▷ Rohrdurchmesser: 25 Millimeter
- ▷ Keine ABE notwendig
- ▷ Made in Germany
- ▷ 5 Jahre Garantie

*Im Bild evtl. dargestellte weitere Produkte gehören nicht zum Lieferumfang.*

### R 1250 R

■ VA	Art.-Nr.: 26442-000	289,00
■ VA schwarz	Art.-Nr.: 26442-002	289,00
□ VA weiß	Art.-Nr.: 26442-004	289,00
■ VA blau	Art.-Nr.: 26442-005	289,00

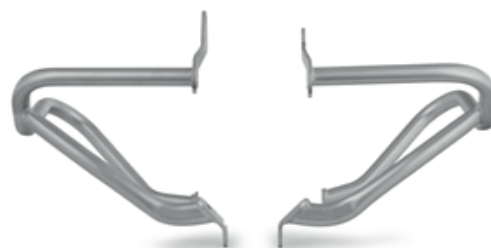

## WUNDERLICH MOTORSCHUTZBÜGEL

Der Motorschutzbügel schützt nicht nur zuverlässig die Zylinder und Ventildeckel, sondern auch die beiden Lambdasonden. Das Rundumschutzkonzept erhöht die passive Sicherheit und damit die Freude beim Fahren. Im Falle eines Sturzes oder Umfallers werden die wirkenden Kräfte optimal über die Schutzbügelstruktur auf die belastbaren Aufnahmepunkte verteilt, sodass Kraftspitzen vermieden werden.

- ▷ Sicherer, leichter und wartungsfreundlicher Schutzbügel
- ▷ Schutz der Zylinder, Ventildeckel und Lambdasonden
- ▷ Gleichmäßige Verteilung der Kräfte auf 6 Punkte mit optionaler Verbindungs-Strebe
- ▷ Als Beinauflage geeignet
- ▷ Perfekte Passform und minimales Gewicht
- ▷ Edelstahl-Version: Glasperlengestrahlt und elektropliert
- ▷ Stahl-Version: pulverbeschichtet schwarz, rot und blau

Im Bild evtl. dargestellte weitere Produkte gehören nicht zum Lieferumfang.

### R 1200 R LC

VA	Art.-Nr.: 26440-600	289,00
schwarz	Art.-Nr.: 26440-602	259,00
rot	Art.-Nr.: 26440-604	259,00
blau	Art.-Nr.: 26440-606	259,00

## WUNDERLICH VERBUND-STREBE

- ▷ Verbund-Strebe zwischen beiden Schutzbügelseiten
- ▷ Minimales Gewicht
- ▷ Gleichmäßige Verteilung der Kräfte

Im Bild evtl. dargestellte weitere Produkte gehören nicht zum Lieferumfang.

### R 1200 R LC

VA	Art.-Nr.: 26441-205	39,90
schwarz	Art.-Nr.: 26441-202	39,90
rot	Art.-Nr.: 26441-204	39,90
blau	Art.-Nr.: 26441-206	39,90



Optimale Kräfteverteilung durch Verbundstrebe







R 1250 R



## WUNDERLICH MOTOR-SCHUTZBÜGEL »SPORT«

Dem Boxer auf den Leib geschneidert, bewahrt er die R im Falle eines Falles sicher und zuverlässig vor aufwendigen und teuren Reparaturen, ordnet sich jedoch optisch dezent in die Linie des Boxers ein.

- ▷ Sicherer, leichter und formschöner Schutzbügel
- ▷ Zuverlässiger Schutz der Zylinder und der Ventildeckel
- ▷ Gleichmäßige Verteilung der Kräfte
- ▷ Perfekte Passform
- ▷ Größtmögliche Schräglagenfreiheit
- ▷ Minimales Gewicht
- ▷ Gebogenes Präzisions-Stahlrohr
- ▷ Pulverbeschichtet
- ▷ Integriertes Design

*Im Bild evtl. dargestellte weitere Produkte gehören nicht zum Lieferumfang.*

### R 1250 R

<input checked="" type="checkbox"/> schwarz	Art.-Nr.: 31740-302	239,00
<input type="checkbox"/> weiß	Art.-Nr.: 31740-304	239,00

### R 1200 R LC

<input checked="" type="checkbox"/> schwarz	Art.-Nr.: 31740-202	239,00
<input checked="" type="checkbox"/> anthrazit	Art.-Nr.: 31740-203	239,00
<input checked="" type="checkbox"/> rot	Art.-Nr.: 31740-207	239,00
<input checked="" type="checkbox"/> blau	Art.-Nr.: 31740-208	239,00



## WUNDERLICH SCHUTZBÜGELSCHLEIFPAD

- ▷ Schleifpads aus hoch widerstandsfähigem Kunststoff
- ▷ Klemmung aus Aluminium
- ▷ Auf nahezu allen Schutzbügeln und Tankschutzbügeln montierbar (Durchm. 25mm)
- ▷ Edle Anmutung, gelungenes Design
- ▷ Einfache Montage
- ▷ Lieferung paarweise für beide Seiten
- ▷ Breite/Höhe/Länge: 47mm/37mm/145mm
- ▷ Made in Germany
- ▷ 5 Jahre Garantie

Im Bild evtl. dargestellte weitere Produkte gehören nicht zum Lieferumfang.

### FÜR ALLE SCHUTZBÜGEL

■ schwarz Art.-Nr.: 35833-002 69,90

#### Kundenbewertung



Hochwertiges Teil mit sehr guter Passform. Schleifpad war leicht zu montieren, auch ohne Demontage des Sturzbügels. Passt sehr gut zum Style meines Motorrads. Gefällt mir, muss aber jeder nach seinem Geschmack entscheiden. Ist seinen Preis wert.

User Roadrunner 58



## WUNDERLICH ACHS-SCHUTZPADS »DOUBLESOCK«

Halten nun auch die Gabel auf sicherer Distanz zum Teer, verhindern nachhaltig enorme Schäden.

- ▷ Effektiver Schutz der Gabel
- ▷ Ideale Kombination zu Sturz-Bügel-/Pads, da sich das Fahrzeug in der »Gleitphase« nun auch über die Achspads abstützt
- ▷ Schutz gegen Schlag- und Schleifschäden
- ▷ Rennsport-Design für geringe Reibungswiderstände und Scherkräfte
- ▷ Hochbelastbarer Spezial-Kunststoff
- ▷ Sichere Befestigung
- ▷ Einfache Montage
- ▷ Komplett mit Anbausatz
- ▷ Made in Germany
- ▷ 5 Jahre Garantie

Im Bild evtl. dargestellte weitere Produkte gehören nicht zum Lieferumfang.

### R 1200 R LC / R 1250 R

■ schwarz Art.-Nr.: 42152-102 69,90







Für Endantriebs-Gelenk



Für Nabentunnel (inkl. beidseitiger Nabens-Abdeckung)

## WUNDERLICH KARDAN-SCHUTZPAD »DOUBLESHOCK«

Diese schon im Rennsport bewährten Sturzpads halten den Teer auf sicherer Distanz und verhindern hohe Schäden am teuren Kardan.

- ▷ Effektiver Schutz für Kardan und Endantrieb
- ▷ Doppelter Schutz gegen Schlag- (eingearbeitete Dämpferschicht) und Schleifschäden
- ▷ Rennsport-Design für geringe Reibungswiderstände/ Scherkräfte bei Stürzen/Fahrbahnkontakt und für einen progressiv zunehmenden Reibungswiderstand bei längerem Schleifkontakt
- ▷ Hochbelastbarer Spezial-Kunststoff
- ▷ Leichter Anbau
- ▷ Made in Germany
- ▷ 5 Jahre Garantie

Im Bild evtl. dargestellte weitere Produkte gehören nicht zum Lieferumfang.

### R 1200 R LC / R 1250 R FÜR ENDANTRIEBS-GELENK

■ schwarz	Art.-Nr.: 20350-002	49,90
-----------	---------------------	-------

### FÜR NABENTUNNEL (INKL. BEIDSEITIGER NABENS-ABDECKUNG)

■ silber/schwarz	Art.-Nr.: 42150-000	119,90
■ schwarz/schwarz	Art.-Nr.: 42150-002	119,90
■ titan/schwarz	Art.-Nr.: 42150-003	119,90



#### Kundenbewertung



Hat – leider – sehr gut funktionieren müssen...Was soll ich sagen, hat seine Funktion erfüllt! Mopped noch ganz, Schutz wird wieder neu gekauft.

User Tino



## WUNDERLICH KARDAN-SCHUTZBLECH

Der perfekte Schutz für das Kardangehäuse Ihrer BMW! Unser Kardan-Schutz sitzt unter dem Hinterachs-Antrieb und schützt das Kardangehäuse und das Kardangelenk vor Steinschlägen von unten, falls man dem Asphalt einmal näher kommt als gewollt.

- ▷ Verhindert zuverlässig die Beschädigung des Leichtmetallgehäuses
- ▷ Einfache Anbringung ohne Änderungen am Fahrzeug
- ▷ Schlanke, angepasste Konstruktion
- ▷ Unauffällige Konstruktion, hohe Wirkung
- ▷ Edelstahl inkl. Moosgummieinlage
- ▷ Hoher Schutz im On- und Offroad-Bereich
- ▷ Made in Germany
- ▷ 5 Jahre Garantie

*Im Bild evtl. dargestellte weitere Produkte gehören nicht zum Lieferumfang.*

### R 1200 R LC / R 1250 R

■ schwarz Art.-Nr.: 20351-002 129,90



## KARDANSCHUTZ »LEVER-GUARD«

- ▷ Crash-Schutz für den Endantrieb und Kardan
- ▷ Hybridkonstruktion: elastischer Stahlkern mit dickwandiger Polymerbeschichtung
- ▷ absorbiert Fallenergie und verhindert die Beschädigung und den Bruch des Antriebs
- ▷ Leichter Anbau

*Im Bild evtl. dargestellte weitere Produkte gehören nicht zum Lieferumfang.*

### R 1200 R LC / R 1250 R

■ schwarz Art.-Nr.: 20360-102 99,90







## WUNDERLICH STELLMOTOR SCHUTZ FÜR AUSPUFF-KLAPPENSTEUERUNG

- ▷ Schutz des frei liegenden Stellmotors vor Steinschlag und Verschmutzung
- ▷ Rahmenlücke wird optisch verschlossen
- ▷ Robustes Befestigungssystem
- ▷ Eloxiertes Aluminium
- ▷ Leichter Anbau
- ▷ Made in Germany
- ▷ 5 Jahre Garantie

*Im Bild evtl. dargestellte weitere Produkte gehören nicht zum Lieferumfang.*

### R 1200 R LC / R 1250 R

■ schwarz	Art.-Nr.: 26930-202	29,90
-----------	---------------------	-------



## WUNDERLICH ANLASSERSCHUTZ

- ▷ Schutz vor Steinschlag und Verschmutzung
- ▷ Verdeckt den Anlasser
- ▷ Rahmenlücke wird optisch verschlossen
- ▷ Eloxiertes Aluminium
- ▷ Leichter Anbau
- ▷ Made in Germany
- ▷ 5 Jahre Garantie

*Im Bild evtl. dargestellte weitere Produkte gehören nicht zum Lieferumfang.*

### R 1200 R LC / R 1250 R

■ schwarz	Art.-Nr.: 42980-002	39,90
-----------	---------------------	-------



## WUNDERLICH KLAPPENSTEUERUNGSSCHUTZ

- ▷ Schutz des frei liegenden Auspuffklappen-Stellmotors vor Steinschlag und Verschmutzung
- ▷ Rahmenlücke wird optisch verschlossen
- ▷ Eloxiertes Aluminium
- ▷ Leichter Anbau
- ▷ Made in Germany
- ▷ 5 Jahre Garantie

*Im Bild evtl. dargestellte weitere Produkte gehören nicht zum Lieferumfang.*

### R 1200 R LC

■ schwarz	Art.-Nr.: 26930-102	29,90
-----------	---------------------	-------



## WUNDERLICH LAMBDAONDENSCHUTZ

- ▷ Schützt Lambdasonde und Kabel vor Beschädigung/Abriss
- ▷ Verringert Verschmutzungen
- ▷ Beschichtetes VA
- ▷ Leichter Anbau
- ▷ Made in Germany
- ▷ 5 Jahre Garantie

Im Bild evtl. dargestellte weitere Produkte gehören nicht zum Lieferumfang.

### R 1200 R LC

■ schwarz / rechts	Art.-Nr.: 42950-102	29,90
■ schwarz / links	Art.-Nr.: 42950-202	29,90



## WUNDERLICH MOTORGEHÄUSESCHUTZ

Der Gehäuseschutz aus eloxiertem Aluminium schmiegt sich konturgenau an das Motorgehäuse und schützt dieses zuverlässig vor Steinen und Schmutz, die vom Vorderrad aufgewirbelt werden. Damit wird Steinschlägen und Kratzern vorgebeugt, durch das edle und sich integrierende Design wird das Erscheinungsbild zusätzlich aufgewertet. Die Schutzplatte wird an der Front des Motors an den zwei vorhandenen Montagepunkten befestigt.

- ▷ Verhindert Lackschäden durch »Sandstrahl-Effekt« (durch das Vorderrad aufgewirbelte Steine/Sand, die den Lack kontinuierlich beschädigen)
- ▷ Eloxiertes Aluminium
- ▷ Leichter Anbau
- ▷ Made in Germany
- ▷ 5 Jahre Garantie

Im Bild evtl. dargestellte weitere Produkte gehören nicht zum Lieferumfang.

### R 1250 R

■ silber	Art.-Nr.: 42770-100	49,90
■ schwarz	Art.-Nr.: 42770-102	49,90

### R 1200 R LC

■ silber	Art.-Nr.: 42770-000	49,90
■ schwarz	Art.-Nr.: 42770-002	49,90







## WUNDERLICH TANKPADSET

Genau auf das Design abgestimmter Satz Tankpads, die an allen Kontaktstellen effektiv vor Kratzern, Beschädigungen und Abrieb am Tank schützen. Der verbesserte Knieschluss vermittelt ein griffigeres Fahrgefühl, das den Fahrspaß deutlich steigert.

- ▷ Schwarzes, leicht genarbt, weiches PU-Material, selbstklebend
- ▷ Leichter Anbau
- ▷ Made in Germany
- ▷ 5 Jahre Garantie

### R 1200 R LC / R 1250 R

■ schwarz / 2-teilig	Art.-Nr.: 32560-100	49,90
----------------------	---------------------	-------



linke Seite an R 1250 R



rechte Seite an R 1250 R



R 1200 R LC

## WUNDERLICH ABDECKUNG EINSPRITZANLAGE

Die Ansaugrohr-Einheit samt Einspritzrohr, Leitungsanschlüssen und dem Drosselklappensensor sind abrissgefährdet. Zudem findet sich immer wieder ein Spaßvogel, der an unserer Langstreckenmaschine die schwarzen Stöpsel (Unterdruckanschlüsse am Einspritzrohr) mitgehen lässt. Auch kommt es immer wieder zu Undichtigkeiten an den Steckverbindungen (Regenwasser dringt ein), die auf vermehrten Kontakt mit Stiefel, Hose etc. zurückzuführen sind. Optisch verlängern wir die Zylindereinheit und beseitigen das Ansauggewirr, wodurch eine neue, dynamische Einheit entsteht.

- ▷ Sicherer Schutz für Leitungsstutzen, Steckverbindungen, Drosselklappensensor und Einspritzrohr
- ▷ Schutz der aufgesetzten Zündspulen
- ▷ Schutz vor Manipulationen (Stöpsel und Steckverbinder)
- ▷ Abriebschutz für komplette Einspritz- und Ansaugrohr-Einheit
- ▷ Reduziertes Verletzungsrisiko
- ▷ Beschichtetes Aluminium
- ▷ Robustes Befestigungssystem
- ▷ Leichte Montage
- ▷ Made in Germany
- ▷ 5 Jahre Garantie

*Im Bild evtl. dargestellte weitere Produkte gehören nicht zum Lieferumfang.*

### R 1250 R

■ schwarz / rechts	Art.-Nr.: 42940-602	59,90
■ schwarz / links	Art.-Nr.: 42940-612	59,90

### R 1200 R LC

■ schwarz / rechts	Art.-Nr.: 42940-102	69,90
■ schwarz / links	Art.-Nr.: 42940-202	69,90
■ silber / rechts	Art.-Nr.: 42940-101	69,90
■ silber / links	Art.-Nr.: 42940-201	69,90

**Testen Sie Ihr neues Wunderlich Produkt garantiert ohne Risiko!**

Wenn Sie nicht zufrieden sind, können Sie den Artikel innerhalb von **60 Tagen** ab Kaufdatum zurückgeben.

## WUNDERLICH WASSERKÜHLERSCHUTZ

Der Wasserkühler ist strömungstechnisch genau richtig positioniert. Dies hat jedoch zur Folge, dass sich alle möglichen Verschmutzungen auf ihn konzentrieren. Steinschlag, Fliegen und sonstiger Unrat sammeln sich in den feingliedrigen Verrippungen. Das feinmaschige VA-Gitter des Kühlerschutzes schützt den Kühler wirkungsvoll und sorgt auf Dauer für optimalen Kühlluftdurchsatz

- ▷ Optimaler Schutz und gelungene Veredelung des Kühlers
- ▷ Hält alles Zerstörerische vom Kühler fern
- ▷ Stabiler, aus schwarz eloxiertem Aluminium gefertigter Rahmen
- ▷ Vibrationsentkoppelte Befestigung
- ▷ Aufwendige Verbindungstechnik zwischen Gitter und Rahmen
- ▷ Leichter, schneller Anbau
- ▷ Lieferung erfolgt inkl. Montagematerial
- ▷ Made in Germany
- ▷ 5 Jahre Garantie

*Im Bild evtl. dargestellte weitere Produkte gehören nicht zum Lieferumfang.*

### R 1200 R LC / R 1250 R

■ schwarz Art.-Nr.: 31962-002 139,90

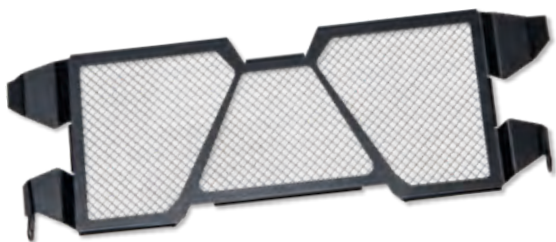

Verschweißtes Edelstahl-Drahtgitter (Abb. von der Rückseite).

Sichere Einfassung/ Umbördelung des Gitters (Abb. von der Rückseite).

Progressiver Schutz: Lüftungs-lamellen fangen große Steine etc. ab und das dahinter liegende VA-Gitter filtert alle kleineren Geschosse aus.

## ABDECKUNG SEITENSTÄNDERSCHALTER

- ▷ Schutz für den exponierten Seitenständer-Schalter.
- ▷ Verhindert Beschädigung oder Abriss des Schalters oder der Kabel
- ▷ Eloxiertes Aluminium
- ▷ Leichte Montage
- ▷ Made in Germany

*Im Bild evtl. dargestellte weitere Produkte gehören nicht zum Lieferumfang.*

### R 1200 R LC / R 1250 R

■ schwarz Art.-Nr.: 44680-001 59,90







Wunderlich  
Helm-  
sicherung  
»HelmLock«

## WUNDERLICH HELM-DIEBSTAHSICHERUNG »HELMLOCK«

Die wohl sicherste und einfach zu handhabende Helm-Sicherung. Durch einen zusätzlichen, federunterstützten Riegel ist es absolut unmöglich, die Schlaufen ohne das Anheben der Sitzbank zu öffnen.

- ▷ Einfaches und diebstahlfestes Sichern von bis zu zwei Helmen
- ▷ Kein zusätzliches Schloss etc. notwendig. Zugang zur Entriegelung wird durch Sitzbankschloss gesichert
- ▷ Edelstahl-Einhängevorrichtung wird mit zwei Schrauben unter der Sitzbank dauerhaft befestigt
- ▷ Sicherungsseil (5 mm) kann bei Nichtgebrauch unter der Sitzbank verstaut werden
- ▷ Hochfeste Verpressung
- ▷ Mit Stahl-Kausche verstärkte Schlaufen zum Schutz des Seils
- ▷ Dickwandige Silikon-Ummantelung gegen Scheuern und Lackschäden
- ▷ Made in Germany
- ▷ 5 Jahre Garantie

*Im Bild evtl. dargestellte weitere Produkte gehören nicht zum Lieferumfang.*

### R 1250 R

silber	Art.-Nr.: 44320-110*	69,90
--------	----------------------	-------

### R 1200 R LC

silber	Art.-Nr.: 44320-100	69,90
--------	---------------------	-------

\* Nicht mit original DWA



## WUNDERLICH BEHÄLTERSCHUTZ

Die Hydraulikbehälter sind empfindlich, schon einfache Umfaller führen zum Aus. Eine teure Reparatur ist die Folge. Deshalb haben wir diesen Schutz entwickelt, der sich an der Lenkerver-schraubung abstützt und zusätzlich an der Spiegelaufnahme befestigt wird. Hinten wird der Schutz direkt mit der Behälter-Halteschraube befestigt. Das dickwandige Aluminium gibt die Schläge an die Halter weiter, ohne selbst zerstört zu werden.

- ▷ Komplett mit Anbausatz
- ▷ Made in Germany
- ▷ 5 Jahre Garantie

*Im Bild evtl. dargestellte weitere Produkte gehören nicht zum Lieferumfang.*

### R 1200 R LC / R 1250 R VORNE

silber / Bremsbehältersch.	Art.-Nr.: 26990-201	39,90
silber / Kupplungsbehältersch.	Art.-Nr.: 27000-201	39,90
schwarz / Bremsbehältersch.	Art.-Nr.: 26990-202	39,90
schwarz / Kupplungsbehältersch.	Art.-Nr.: 27000-202	39,90



## WUNDERLICH BREMSSCHEIBENABDECKUNG

Die Bremszangen werden mit dieser aufwendig gefertigten Abdeckung zum Hingucker und die BMW erhält noch einen Zusatzschutz.

- ▷ Aluminium eloxiert
- ▷ Einfache Montage
- ▷ Komplett mit allen Anbauteilen
- ▷ Made in Germany
- ▷ 5 Jahre Garantie

*Im Bild evtl. dargestellte weitere Produkte gehören nicht zum Lieferumfang.*

### R 1200 R LC / R 1250 R

■ schwarz	Art.-Nr.: 27150-102	29,90
-----------	---------------------	-------



## WUNDERLICH BREMSZANGEN-ABDECKUNG

Solide Schutzabdeckung der »brembo«-Bremszangen. Sie sorgen für sicheren Schutz bei mechanischer Beanspruchung und fügen sich ins sportliche Design der R ein. Die hohe Schutzwirkung ergibt sich aus der Steifigkeit des dreidimensional gekanteten, mit gefrästen Öffnungen versehenen, Edelstahlbauteils. Damit bleibt das erhabene »brembo«-Logo auf den Bremsen gut sichtbar.

- ▷ Schutz und Veredelung der Bremszange
- ▷ Zange und Gabelschuh werden zu einer Einheit
- ▷ Abdeckung vorne aus Edelstahl und hinten aus Aluminium
- ▷ Leichter Anbau
- ▷ Made in Germany
- ▷ 5 Jahre Garantie

*Im Bild evtl. dargestellte weitere Produkte gehören nicht zum Lieferumfang.*

### R 1200 R LC / R 1250 R ABDECKUNGSSATZ VORNE

■ silber / Satz	Art.-Nr.: 41980-001	49,90
■ schwarz / Satz	Art.-Nr.: 41980-002	49,90

### ABDECKUNG HINTEN R 1200 R LC (-11/2017) / R 1250 R

■ silber	Art.-Nr.: 41990-001	29,90
■ schwarz	Art.-Nr.: 41990-002	29,90

### R 1200 R LC (12/2017-) / R 1250 R

■ silber	Art.-Nr.: 41990-101	29,90
■ schwarz	Art.-Nr.: 41990-102	29,90







## WUNDERLICH ABS-SENSORSCHUTZ

Unser ABS-Sensorschutz, der sich formschlüssig in die Aufnahme des Radialbremssattels einfügt, deckt den ABS-Sensor zuverlässig ab und schützt ihn so gegen Beschädigungen.

- ▷ Zuverlässiger, effektiver Schutz des sicherheitsrelevanten ABS-Sensors
- ▷ Passgenau integriertes Schutzblech
- ▷ Sicherer Halt, durch Formschluss und Verschraubung
- ▷ Einfache Montage
- ▷ Komplett mit Anbauteilen
- ▷ Werkstoff: Aluminium, hochwertig und präzise verarbeitet
- ▷ silberfarben oder schwarz eloxiert
- ▷ Kleine Serien. Von Hand gemacht
- ▷ Wunderlich Design
- ▷ 60 Tage Rückgaberecht
- ▷ Made in Europe
- ▷ 5 Jahre Garantie

*Im Bild evtl. dargestellte weitere Produkte gehören nicht zum Lieferumfang.*

### R 1200 R LC / R 1250 R

■ silber	Art.-Nr.: 41981-001	19,90
■ schwarz	Art.-Nr.: 41981-002	19,90



## WUNDERLICH BREMSSTAUB-SCHMUTZFANG

- ▷ Verhindert die erhebliche Verschmutzung des vorderen Motordeckels durch Bremsstaub und Dreck
- ▷ Ableitung von Bremsstaub/Dreck
- ▷ Schmutz kann abfließen (seitlich offen)
- ▷ Kein Hitzestau in der Zange
- ▷ Selbstreinigung der Bremszangen bleibt erhalten
- ▷ Hochtemperaturfeste Kunststoff-Beschichtung
- ▷ Komplett mit Anbausatz und leichter Anbau
- ▷ Made in Germany
- ▷ 5 Jahre Garantie

**Tipp:** dieser Schutz ist in unserer Kotflügelverlängerung »EXTENDA FENDER XL« schon enthalten.

*Im Bild evtl. dargestellte weitere Produkte gehören nicht zum Lieferumfang.*

### R 1200 R LC / R 1250 R

■ schwarz	Art.-Nr.: 43540-002	59,90
-----------	---------------------	-------



## WUNDERLICH KOTFLÜGELERGÄNZUNG »EXTENDA FENDER XL« VORNE

Doppelter Schutz für das Motorgehäuse. Diese Verlängerung des Original-Kotflügels schützt nicht nur den Motor vor Steinschlagschäden und unnötigen Wasseraufwirbelungen, die seitlichen Bleche der Halterung leiten zudem das mit Bremsstaub versetzte aggressive Wasser vom Motorgehäuse ab. Zudem muss der Original-Kotflügel zur Montage nicht mehr angebohrt werden.

- ▷ Effektiver, vergrößerter Schutz
- ▷ Zuverlässiger Schutz des Motors, Wasserkühlers und der Bremssättel
- ▷ Geringere Wasseraufwirbelung
- ▷ Zusatz-Abstützung gegen Schwingungen
- ▷ Kotflügelverlängerung aus schwarz durchgefärbtem ABS-Kunststoff
- ▷ Pulverbeschichtete Edelstahl-Befestigung
- ▷ Lieferung komplett mit Befestigungsmaterial
- ▷ Original Kotflügel muss nicht durchgebohrt werden
- ▷ Mit integriertem Bremssattelschmutzfang
- ▷ Made in Germany
- ▷ 5 Jahre Garantie

Im Bild evtl. dargestellte weitere Produkte gehören nicht zum Lieferumfang.

### R 1200 R LC / R 1250 R

■ schwarz Art.-Nr.: 44792-202 119,90



Keine Änderungen am Fahrzeug / Kotflügel notwendig



Effektive Ableitung von Wasser und Dreck



Mit integriertem Bremssattelschmutzfang



## WUNDERLICH KOTFLÜGELERGÄNZUNG »EXTENDA FENDER« VORNE

Der Original-Kotflügel baut zu kurz! Die Folgen sind verdreckte Motorengehäuse, Steinschlagschäden und unnötige Wasseraufwirbelungen. Diese passgenaue, aus ABS-Kunststoff tiefgezogene Verlängerung des Originalkotflügels setzt dem ein Ende. Sehr dezente und effiziente Neugestaltung des vorderen Kotflügels.

- ▷ Lieferung komplett mit Befestigungsschrauben / selbstklebenden Schaumstoffstreifen
- ▷ Schwingungsfreier / fester Sitz
- ▷ Made in Germany
- ▷ 5 Jahre Garantie

Im Bild evtl. dargestellte weitere Produkte gehören nicht zum Lieferumfang.

### R 1200 R LC / R 1250 R

■ schwarz Art.-Nr.: 44792-002 49,90



MADE BY  
WUNDERLICH

MADE IN  
GERMANY

GARANTIE  
5\*  
JAHRE





zur besseren Erkennbarkeit hier in Rot dargestellt

## WUNDERLICH INNENKOTFLÜGEL

Dieser Innenkotflügel schützt das arg strapazierte Federbein, die Federbeinaufnahme, die Schwinge sowie den Sammler und den hinteren Getriebebereich. Die Wasseraufwirbelung auf die Unterschenkel und Füße der Sozia wird nachhaltig reduziert. Hochwertiger Schutz aus faserverstärktem ABS-Kunststoff. Leichte und sichere Befestigung.

- ▷ Effektiver Schutz vor aufgewirbeltem Wasser und Schmutz
- ▷ Stabile und passgenaue Ausführung
- ▷ Wird einfach in das Rahmenheck geklipst
- ▷ Schnelle und einfache Montage
- ▷ Made in Germany
- ▷ 5 Jahre Garantie

*Im Bild evtl. dargestellte weitere Produkte gehören nicht zum Lieferumfang.*

### R 1200 R LC / R 1250 R

■ schwarz	Art.-Nr.: 41590-202	119,90
-----------	---------------------	--------



ALLE PRODUKTINFOS AUF WUNDERLICH.DE



## PUIG INTERRADABDECKUNG »XTREME«

Stabiler und sicherer Schutz für Federbein, Batterie, Auspuffanlage, Sammler Auspuffklappen-Mechanismus und den Unterbau vom Rahmenheck.

- ▷ Maximaler Schutz vor aufgewirbeltem Wasser und Schmutz
- ▷ Auch unter extremen Bedingungen und hoher Wassereinstrahlung werden neben Federbein-/aufnahme und Heck-Unterbau auch die Unterschenkel/Füße der Sozia geschützt
- ▷ Stabil und passgenau
- ▷ Einfache und sichere Montage
- ▷ Mit ABE
- ▷ Hochfeste, filigrane Halterung mit einem ABS-Schutzblech
- ▷ Inklusive Anbausatz
- ▷ Made in Europe

*Im Bild evtl. dargestellte weitere Produkte gehören nicht zum Lieferumfang.*

### R 1200 R LC (12/2017-) / R 1250 R

■ schwarz	Art.-Nr.: 29220-400	199,90
-----------	---------------------	--------

### R 1200 R LC (-11/2017)

■ schwarz	Art.-Nr.: 29220-200	199,90
-----------	---------------------	--------

## WUNDERLICH HANDPROTEKTOREN

Lange war der Einsatz von Handprotektoren ausschließlich den Offroad-Maschinen vorbehalten. Aus heutiger Sicht völlig unverständlich, bietet der Protektor direkt vor der Hand doch viele sonst nicht zu erzielende Vorteile.

- ▷ Maximaler Schutz vor Kälte, Nässe oder Schmutz
- ▷ Aus hochbelastbarem, kratz- und bruchfestem PMMA-Kunststoff
- ▷ Leichter, unauffälliger Anbausatz
- ▷ Einfache, schnelle Montage
- ▷ Verwendbar mit und ohne Griffheizung
- ▷ Verwendbar mit allen Lenkerendgewichten und Cruise Control
- ▷ Keine Eintragung erforderlich
- ▷ Made in Germany
- ▷ 5 Jahre Garantie

*Im Bild evtl. dargestellte weitere Produkte gehören nicht zum Lieferumfang.*

### R 1200 R LC / R 1250 R

<input type="checkbox"/> transparent / Satz	Art.-Nr.: 27520-301	139,90
<input type="checkbox"/> rauch / Satz	Art.-Nr.: 27520-302	139,90
<input type="checkbox"/> schwarz / Satz	Art.-Nr.: 27520-303	139,90
<input type="checkbox"/> weiß / Satz	Art.-Nr.: 27520-304	139,90

### Kundenbewertung



Lieferung zügig, Montage problemlos, gute Verarbeitung. Erste Probefahrt (ca. 10km) bei -7°C mit normalen Handschuhen: Sehr gute "windabweisende Wirkung", kein Auskühlen der Hände/ Finger...

*User Woolfdriver*







SAFE-Variante ...



... 3M-SCOTCHLITE™ Reflexmaterial

## WUNDERLICH LENKERSTULPEN

Die Griffheizung wärmt, wenn vorhanden, nur die Hand-Innenflächen. Der beste Schutz vor kalten Fingern ist der Schutz von außen mit klassischen Lenkerstulpen. Unsere Lenkerstulpen aus wasserabweisendem und schmutzunempfindlichem, hochwertigem Gewebe werden links und rechts einfach über die Lenkergriffe gestülpt und mit einem Schnellverschluss fixiert.

- ▷ Schützen die ganze Hand vor Wind, Wasser und Schmutz
- ▷ Hochwertiges, wasserabweisendes und schmutzunempfindliches CORDURA®-Gewebe mit TEFLON-Innenbeschichtung
- ▷ Klarsichtfenster für Schaltereinheiten
- ▷ Einfache, sichere Montage durch Aufschieben und Fixieren mit Schnellverschluss
- ▷ Passend für alle BMW-Motorräder mit und ohne Handprotektoren
- ▷ Made in Europe
- ▷ 5 Jahre Garantie

*Im Bild evtl. dargestellte weitere Produkte gehören nicht zum Lieferumfang.*

■ schwarz / Satz	Art.-Nr.: 25200-000	119,90
■ SAFE / Satz	Art.-Nr.: 25200-004	129,90



Wunderlich  
Video: Winter-Special / Winterfahrer



## WUNDERLICH FUSSSCHÜTZER »CLEAR PROTECT«

- ▷ Maximaler Effekt bei minimaler Baugröße
- ▷ Konsequenter strömungstechnisch optimiert
- ▷ Fahrtwind und Wassermassen werden schnellstmöglich abgeleitet
- ▷ Lieferbar als transparente oder rauchgraue Version
- ▷ Stabiler, durchgefärbter oder transparenter ABS-Kunststoff
- ▷ Einfache Montage an vorhandenen Haltepunkten
- ▷ Perfekte optische Integration in das Gesamtbild
- ▷ Passend auch mit unseren und original Schutzbügeln
- ▷ Lieferung erfolgt als Komplett-Set für beide Seiten inkl. Haltesatz
- ▷ Made in Germany
- ▷ 5 Jahre Garantie

Im Bild evtl. dargestellte weitere Produkte gehören nicht zum Lieferumfang.

### R 1200 R LC / R 1250 R

<input type="checkbox"/> transparent	Art.-Nr.: 27910-205	189,90
<input type="checkbox"/> rauch	Art.-Nr.: 27910-206	189,90

**Testen Sie Ihr neues Wunderlich Produkt garantiert ohne Risiko!**

Wenn Sie nicht zufrieden sind, können Sie den Artikel innerhalb von **60 Tagen** ab Kaufdatum zurückgeben.



transparent



rauch



Einfache Montage an vorhandenen Haltepunkten



## WUNDERLICH FUSSPROTEKTOREN

- ▷ Maximaler Schutz vor Kälte, Nässe oder Schmutz
- ▷ Wasserstrahl wird seitlich abgeleitet
- ▷ Passt mit Krauser-, Wunderlich- und Original-Schutzbügeln durchgefärbter ABS-Kunststoff
- ▷ Einfache, schnelle Montage an Original-Anschraubpunkten
- ▷ Satz (links + rechts) inklusive Haltesatz
- ▷ Made in Germany
- ▷ 5 Jahre Garantie

Im Bild evtl. dargestellte weitere Produkte gehören nicht zum Lieferumfang.

### R 1200 R LC / R 1250 R

<input type="checkbox"/> silber / Satz	Art.-Nr.: 27910-101	149,90
<input type="checkbox"/> schwarz / Satz	Art.-Nr.: 27910-102	149,90







Außenverzahnung als Ausklapphilfe



## WUNDERLICH SEITENSTÄNDER-AUFLAGEVERGRÖßERUNG

- ▷ Sicherer Stand der Maschine auf allen Untergründen
- ▷ Gleicht den sehr schrägen Abstellwinkel aus
- ▷ Ca. 100% größere Auflagefläche
- ▷ Mit Außenverzahnung als griffige Ausklapphilfe
- ▷ 8mm dickes Aluminium
- ▷ Oxidationssicher schwarz eloxiert
- ▷ Dämpfer-Pad zwischen Original-Aufstandsfläche und Verbreiterung
- ▷ CNC-gefrästes Aluminium
- ▷ Inkl. Befestigungsschrauben
- ▷ Leichter Anbau
- ▷ Made in Germany
- ▷ 5 Jahre Garantie

Im Bild evtl. dargestellte weitere Produkte gehören nicht zum Lieferumfang.

### R 1200 R LC / R 1250 R

■ schwarz	Art.-Nr.: 32420-402	49,90
-----------	---------------------	-------

### ERSATZSCHRAUBEN SATZ (OPTIONAL)

■ silber / Satz	Art.-Nr.: 34470-000	3,90
-----------------	---------------------	------



## WUNDERLICH SPIKES FÜR SEITENSTÄNDER-AUFLAGEVERGRÖßERUNG

- ▷ Spikes, die ein Abrutschen der Maschine an Steigungen verhindern
- ▷ Höhere Punktlast und erhöhter Reibungswiderstand
- ▷ Erhöhung um 7 mm für ein leichteres Aufrichten des Motorrades
- ▷ Lieferumfang: Drei Spikes mit passenden, verlängerten Befestigungsschrauben
- ▷ Für alle Fahrzeuge mit Seitenständer-Auflagenvergrößerung

Im Bild evtl. dargestellte weitere Produkte gehören nicht zum Lieferumfang.

### FÜR ALLE WUNDERLICH SEITENSTÄNDER-AUFLAGEVERGRÖßERUNG

■ schwarz	Art.-Nr.: 34471-002	14,90
-----------	---------------------	-------









## WUNDERLICH LAMPENSCHUTZGITTER FÜR LED-ZUSATZSCHEINWERFER »ATON«

- ▷ Lampengitter für Wunderlich Zusatzscheinwerfer »ATON«
- ▷ Hoher Schutz für die Nebelscheinwerfer
- ▷ Keine Reflexionen oder Gefahr der Eigenblendung
- ▷ Leichte Reinigung des Scheinwerfers und des Gitters, da abklappbar
- ▷ Einfacher Anbau
- ▷ Robuste, schwarz beschichtete Metallkonstruktion
- ▷ Inkl. Anbausatz
- ▷ Made in Germany
- ▷ 5 Jahre Garantie

*Im Bild evtl. dargestellte weitere Produkte gehören nicht zum Lieferumfang.*

### FÜR LED-ZUSATZSCHEINWERFER »ATON«

■ schwarz / Satz	Art.-Nr.: 42839-102	99,90
------------------	---------------------	-------



## WUNDERLICH LAMPENSCHUTZGITTER FÜR ZUSATZSCHEINWERFER »MICROFLOOTER«

- ▷ Schutz der Microflooter-Zusatzscheinwerfer vor kostenintensiven Schäden
- ▷ Stabiles, aber leichtes Aluminium, 2 mm stark
- ▷ Einfache Befestigung an den Original-Punkten
- ▷ Passend für LED- und Halogen-Variante
- ▷ Silber oder schwarz eloxiert lieferbar
- ▷ Edles Finish
- ▷ Preis je Stück
- ▷ Made in Germany
- ▷ 5 Jahre Garantie

*Im Bild evtl. dargestellte weitere Produkte gehören nicht zum Lieferumfang.*

### FÜR ZUSATZSCHEINWERFER »MICROFLOOTER«

■ silber / Stück	Art.-Nr.: 28365-101	29,90
■ schwarz / Stück	Art.-Nr.: 28365-102	29,90



ALLE PRODUKTINFOS AUF WUNDERLICH.DE

## WUNDERLICH BLINKERSCHUTZBÜGEL

Ein perfekter Schutz für die Original-LED-Blinker. Der Blinker wird komplett eingefasst. Die Befestigung erfolgt am Original-Blinker.

- ▷ Hoher Schutz
- ▷ Einfacher Anbau
- ▷ Robuste, schwarz beschichtete Metallkonstruktion
- ▷ Made in Germany
- ▷ 5 Jahre Garantie

*Im Bild evtl. dargestellte weitere Produkte gehören nicht zum Lieferumfang.*

### R 1200 R LC / R 1250 R

■ schwarz / Stück	Art.-Nr.: 42841-002*	29,90
■ schwarz / Satz / 2 Stück	Art.-Nr.: 42841-102*	49,90

\* passend für vorne und hinten

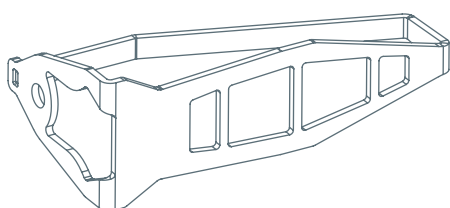

## WUNDERLICH SEITENSTÄNDERBELEUCHTUNG

Erleuchtung auf Knopfdruck. Die Seitenständerbeleuchtung erleichtert bei Nacht die Suche nach einem geeigneten, festen Untergrund.

- ▷ Besteht aus LED-Leuchte inkl. Halterung und Anschlusskabel
- ▷ Einfache Montage und Anschluss durch Steckverbindung, kein Löten notwendig
- ▷ Dezentler Schalter inkl. Halterung
- ▷ Ist mit dem CanBus geschaltet, schaltet sich nach Ausschalten der Zündung automatisch aus (30 Sekunden)
- ▷ Made in Germany
- ▷ 5 Jahre Garantie

*Im Bild evtl. dargestellte weitere Produkte gehören nicht zum Lieferumfang.*

### R 1200 R LC / R 1250 R

■ schwarz	Art.-Nr.: 27381-000	99,90
-----------	---------------------	-------



Bedienung bequem am Lenker



ALLE PRODUKTINFOS AUF WUNDERLICH.DE



- MADE BY  
WUNDERLICH
- MADE IN  
GERMANY
- GARANTIE  
5 JAHRE
- E-GEPRÜFT  
WUNDERLICH



## WUNDERLICH LED-ZUSATZSCHEINWERFER »MICROFLOOTER«

Unsere LED-Zusatzscheinwerfer sind bei geringer Energieaufnahme extrem leuchtstark und sorgen für ein deutliches Plus an aktiver und passiver Sicherheit. Sie vergrößern die Silhouette des Fahrzeugs deutlich und sorgen für ein wesentlich erweitertes Sichtfeld bei Nacht.

- ▷ 100 % gleichmäßige Fächer-Ausleuchtung
- ▷ Reinweißes Licht
- ▷ Sehr hohe Lebensdauer
- ▷ Keine Eigenblendung
- ▷ Sehr gute Zusatzausleuchtung zum Hauptscheinwerfer
- ▷ Extrem robust – wasserdicht nach IP67
- ▷ Vorschaltgerät integriert (kein zusätzlicher Montageaufwand)
- ▷ E-geprüft
- ▷ Individuell entwickelte Haltekits und Kabelsätze
- ▷ Kompletter Scheinwerfersatz (rechts & links), leichtem Haltesatz und elektrischem Anbausatz
- ▷ Made in Germany
- ▷ 5 Jahre Garantie

*Im Bild evtl. dargestellte weitere Produkte gehören nicht zum Lieferumfang.*

### 1 FAHRZEUGMONTAGEMONTAGE R 1250 R

silber	Art.-Nr.: 28364-021	399,00
schwarz	Art.-Nr.: 28364-022	399,00

### R 1200R LC

silber	Art.-Nr.: 28364-001	399,00
schwarz	Art.-Nr.: 28364-002	399,00

### R 1200 R LC / R 1250 R

#### 2 BÜGEL-/ROHRMONTAGE

silber	Art.-Nr.: 28380-201*	399,00
schwarz	Art.-Nr.: 28380-202*	399,00

\* Für Sturz-/Tankbügel & Rundrohre mit einem Durchmesser von 20 bis 28,5 mm



## WUNDERLICH LED-ZUSATZSCHEINWERFER »ATON«

Unsere LED-Zusatzscheinwerfer sind bei geringer Energieaufnahme extrem leuchtstark und sorgen für ein deutliches Plus an aktiver und passiver Sicherheit. Sie vergrößern die Silhouette des Fahrzeugs deutlich und sorgen für ein wesentlich erweitertes Sichtfeld bei Nacht.

- ▷ 100 % gleichmäßige Fächer-Ausleuchtung
- ▷ Reinweißes Licht
- ▷ Sehr hohe Lebensdauer
- ▷ Keine Eigenblendung
- ▷ Sehr gute Zusatzausleuchtung zum Hauptscheinwerfer
- ▷ Extrem robust – wasserdicht nach IP67
- ▷ Vorschaltgerät integriert (kein zusätzlicher Montageaufwand)
- ▷ E-geprüft
- ▷ Individuell entwickelte Haltekits und Kabelsätze
- ▷ Kompletter Scheinwerfersatz (rechts & links), leichtem Haltesatz und elektrischem Anbausatz
- ▷ Made in Germany
- ▷ 5 Jahre Garantie

Im Bild evtl. dargestellte weitere Produkte gehören nicht zum Lieferumfang.

### 1 FAHRZEUGMONTAGEMONTAGE R 1200 R LC

■ schwarz	Art.-Nr.: 28364-102	399,00
-----------	---------------------	--------

### R 1200 R LC

### 2 BÜGEL-/ROHRMONTAGE

■ silber	Art.-Nr.: 28380-101*	399,00
■ schwarz	Art.-Nr.: 28380-102*	399,00

\* Für Sturz-/Tankbügel & Rundrohre mit einem Durchmesser von 20 bis 28,5mm

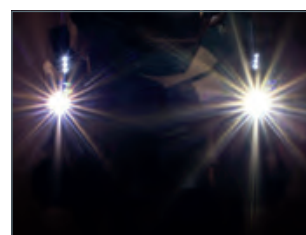
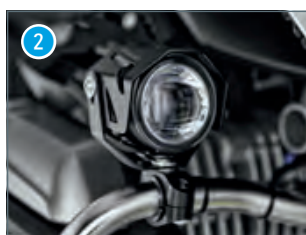

Zusatzausleuchtung zum Hauptscheinwerfer







**\* Batterie-Pfandgesetz**

Wir sind gesetzlich verpflichtet, ein Batterie-Pfand in Höhe von 7,50 Euro zu erheben. Eine Erstattung des Pfands erfolgt bei Rückgabe einer gebrauchten Starterbatterie in unseren Geschäftsräumen. Bei Kauf über den Versandweg kann die Alt-Batterie leider nicht eingesandt werden, bei Einreichen einer Pfandmarke von einer anerkannten Rücknahmestelle erstatten wir natürlich das Pfand.

**MOTORRAD**

Urteil: **sehr gut**

**INTACT GEL-BATTERIEN**

- ▷ 300 A Spitzen-Startstrom.
- ▷ Über 20 Kaltstarts (bei geladener Batterie) möglich.
- ▷ Laut Test verfügt die Batterie im Lieferzustand über 130% der angegebenen Kapazität
- ▷ 119% Kapazität nach Kaltstartprüfung (Startversuch nach 12 Stunden in Kältekammer bei -20°)
- ▷ Geringere Gefahr von ABS-Ausfall wegen zu geringer Batterieleistung
- ▷ Äußerst haltbar, da nach Zyklenfestigkeits-Tests (Test zur Haltbarkeit) noch 114% der Kapazität zur Verfügung standen
- ▷ Schäden durch Tiefenentladung unmöglich
- ▷ Vollkommen wartungsfrei
- ▷ Auslaufsicher (auch liegend etc.) und gasdicht (kein Entlüftungsschlauch nötig)
- ▷ Elektrolyt ist fest in einem Vlies gebunden
- ▷ Keine Kontrolle des Säurestandes mehr nötig
- ▷ Im Gegensatz zu konventionellen Batterien kommt es während des Aufladens nicht zur Wasserstoffbildung
- ▷ Robustes ABS-Gehäuse
- ▷ Fertig gefüllte Einheit

Art.-Nr.: 45080-000\* 119,90

\* Bitte beachten Sie den Hinweis zum Batterie-Pfandgesetz!

Kapazität 20 h	Länge	Breite	Höhe	Gewicht
20 Ah	180 mm	78 mm	172 mm	6,2 kg

**BATTERY GUARD**

- ▷ Ladezustand der Batterie schnell und einfach via Smartphone kontrollieren
- ▷ Inkl. kostenfreier Apple- oder Android-App
- ▷ Einfacher Anschluss mittels Ringösen an die Batterie
- ▷ Für 6 V, 12 V und 24 V Batterien verwendbar
- ▷ Reichweite ca. 6 Meter
- ▷ Vierfarbige, tachometerähnliche Anzeige
- ▷ Mittels einer App Kontrolle von bis zu 5 Batterien möglich

*Im Bild evtl. dargestellte weitere Produkte gehören nicht zum Lieferumfang.*

Art.-Nr.: 45070-000 29,90



## BATTERIE LADEGERÄT »OPTIMATE 4 DUAL PROGRAM – CANBUS EDITION«

Das Multitalent für alle Bordnetze (normale und CanBus) und alle Batterien (ausgenommen Lithium-Batterien) bis 50 Ah.

- ▷ 9-stufiges Ladegerät zur Pflege der Motorrad-Batterie mit automatischen Programmen zur Diagnose, Rettung, Aufladung und Dauererhaltung.
- ▷ Mehrstufige, einzigartiger Zellspannungsausgleich für schnelle und vollständige Aufladung.
- ▷ Alle Informationen auf einen Blick: Stromeingang, Verpolungswarnung, Batteriezustand, Ladestrom und Ladeprogramm (Ladung oder Erhaltung) werden leicht verständlich per LEDs angezeigt.
- ▷ Fest programmierter Ladeplan aus mehrstufigem Batterietest, ggf. Impulsrettung (falls tiefenentladen), kontrollierte Ladung und anschließende Dauererhaltung.
- ▷ Vollautomatische CanBus-Steuerung:  
Nach Anschluss des Ladegerätes an die BMW »weckt« dieses den CanBus. Ein Einschalten der Zündung ist nicht notwendig!  
Nach erfolgtem Ladevorgang wird der CanBus nochmals getestet und das Optimate4 schaltet auf Dauererhaltung/Optimierung der Batterie.
- ▷ Spezialprogramm für die Batterie-Dauererhaltung mit extrem geringer Stromaufnahme (0,095 A) und einem ständigen Wechsel zwischen Test und Ladung der Batterie.
- ▷ Erhöhte Batterie-Lebensdauer von bis zu 400%.
- ▷ Rettet selbst stark tiefenentladene Batterie mit weniger als 0,5V Spannung in einem 48 Stunden Rettungszyklus in zwei Phasen (Rettung und Turbo-Rettung). Falls erfolglos, schaltet es sich danach automatisch ab.
- ▷ Leicht von CanBus auf normale Bordnetze umstellbar (Kurzanleitung auf der Rückseite des Ladegerätes).
- ▷ Direktanschluss an die Batterie oder an BMW-Steck-Dose bzw. jede andere DIN-Steckdose.
- ▷ Inclusive DIN-Stecker für die Bordsteckdose sowie Klemmensatz. Mit wasserfesten Schnellkupplungen zum Ladegerät (Optimate-Kupplungssystem).

- ▷ Wetterfestes Gehäuse (nach IP54)
- ▷ Kann auch an Wand oder Haken befestigt werden (vier integrierte Befestigungsbohrungen).
- ▷ Lange Netz- und Ladekabel (je ca. 2 Meter).
- ▷ Ladestrom (Hauptladung) 1,0 A bis 14,3 V Spannung erreicht sind.
- ▷ 3 Jahre Garantie.

Art.-Nr.: 20190-200

89,90



**WUNDERLICH EDITION**  
FÜR CANBUS- & NORMALE BORDNETZE



Wetterfestes Gehäuse (nach IP54)



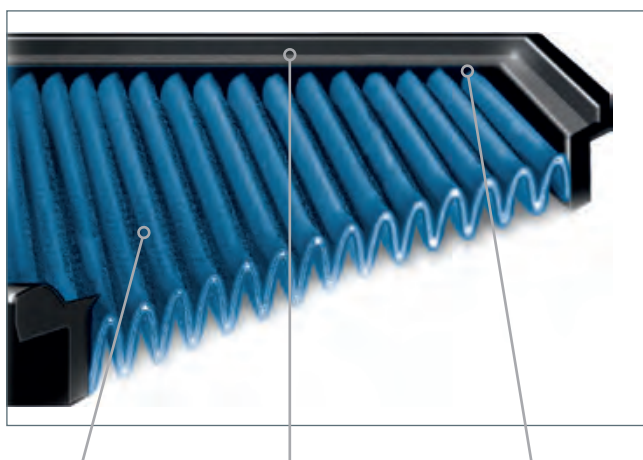

MADE BY  
WUNDERLICHMADE IN  
EUROPEGARANTIE  
20\*  
JAHRE

Tiefe Lamellen erhöhen die Filterfläche um 10-20 % für eine hervorragende Filterwirkung und minimalen Strömungswiderstand.

Eine sehr glatte Oberfläche und ein weiches, beständiges Gummi für die luftdichten Rahmen.

BLUE-Filter durchlaufen ein zeitintensives, vierstufiges Herstellungsverfahren, um den Einschuss von Gummi in das Gewebe möglichst gering zu halten. Massenhersteller arbeiten dagegen stückzahlorientiert mit hohem Arbeitsdruck. Dadurch kann das Gummi tief ins Gewebe eindringen, was den Luftdurchlass nicht selten um 25% reduziert.

## BLUE DAUERLUFTFILTER

BLUE-Dauerluftfilter sind speziell nach unseren Vorgaben und Wünschen entwickelte Langzeit-Luftfilter für einen extrem hohen Luftdurchsatz und maximaler Filterwirkung. BLUE-Luftfilter ersetzen den serienmäßigen Luftfilter und machen sich von selbst bezahlt, da ihre Lebensdauer fast unbegrenzt ist

- ▷ Höherer Luftdurchsatz und Beschleunigung des Luftstroms
- ▷ Tiefe Lamellen erhöhen die Filterfläche um ca. 20%
- ▷ Ölgetränktes, homogenes Baumwollgewebe
- ▷ Schmutz dringt nicht ein, sondern haftet außen an
- ▷ Unempfindlich gegen alle Witterungseinflüsse
- ▷ Reinigung nur alle 20.000 bis 50.000 Kilometer
- ▷ Beidseitige, stabile Edelstahlgitter
- ▷ Luftdichte Filtereinfassung
- ▷ Patentierte Fixierhilfen
- ▷ Leichter Tausch gegen das Original (keine Änderungen am Fahrzeug notwendig)
- ▷ Made in Europe
- ▷ 20 Jahre Garantie

### R 1200 R LC / R 1250 R

Art.-Nr.: 24232-100

49,90

### Testen Sie Ihr neues Wunderlich Produkt garantiert ohne Risiko!

Wenn Sie nicht zufrieden sind, können Sie den Artikel innerhalb von **60 Tagen** ab Kaufdatum zurückgeben.



NEU!

## SPEEDPRO COBRA ENDSCHALLDÄMPFER

COBRA Motorrad Auspuffanlagen für BMW Motorrad: Premium Motorrad Auspuffanlagen – Made in Germany. COBRA Motorrad Auspuffanlagen stehen für einzigartigen Sound, individuelles Design und Performance auf höchstem Level.

- ▷ Geringes Gewicht
- ▷ Entnehmbare DB Killer
- ▷ Leichter als Serie
- ▷ Hochwertige Werkstoffe
- ▷ Endkappe ist drehbar
- ▷ Satter Sound
- ▷ Exzellenter Korrosionsschutz
- ▷ Optimale Kombination aus Flex und Härte
- ▷ Optimale thermische Isolierung
- ▷ Verringerung der Abstrahltemperatur
- ▷ Handgefertigt
- ▷ EG-ABE
- ▷ 2 Jahre Garantie
- ▷ Made in Germany

Im Bild evtl. dargestellte weitere Produkte gehören nicht zum Lieferumfang.

### R 1250 R – »CR2 HEXAGON«

VA poliert / EURO 4	Art.-Nr.: 86605-200	679,00
---------------------	---------------------	--------

### R 1250 R – »GP2-RR BLACKSERIES«

VA schwarz / EURO 4	Art.-Nr.: 86605-212	579,00
---------------------	---------------------	--------

### R 1200 R LC »HYPERSHOTS XL«

VA poliert / EURO 4	Art.-Nr.: 86605-100	599,00
VA poliert / EURO 3	Art.-Nr.: 86605-000	499,00



Hypershots XL



CR2 HEXAGON



GP2-RR



## REMUS ENDSCHALLDÄMPFER

Der perfekte Mix aus Klang, Leistungsentfaltung und geringem Gewicht mit einem einmaligen, tiefen Sound und kräftiger, harmonischer Leistungsentfaltung über den gesamten Drehzahlbereich. Abgasgedruckreduzierung von mindestens 35% und Gewichtersparnis von bis zu 3 kg bei faszinierender Optik. Dauerhafte Konstruktion, innen komplett aus Edelstahl. Für Sportsinsatz herausnehmbare Flöte. Mit EG-ABE.

Im Bild evtl. dargestellte weitere Produkte gehören nicht zum Lieferumfang.

### R 1250 R – BLACK HAWK

VA / EURO 4	Art.-Nr.: 34800-232	753,00
-------------	---------------------	--------

### R 1200 R LC – REMUS 8

VA / EURO 4	Art.-Nr.: 34800-300	901,00
VA schwarz / EURO 4	Art.-Nr.: 34800-302	941,00

### R 1200 R LC – HEXACONE

VA / EURO 4	Art.-Nr.: 34800-221	816,00
Titan / EURO 4	Art.-Nr.: 34800-223	895,00
Titan	Art.-Nr.: 34800-203	895,00

### R 1200 R LC – BLACK HAWK

VA / EURO 4	Art.-Nr.: 34800-222	839,00
VA	Art.-Nr.: 34800-202	840,00



Remus 8



HexaCone



Black Hawk







Wunderlich  
Suspension



## FEDERBEIN DYNAMIC WESA, VORNE / HINTEN

Das WESA Dynamic Feedback wird, wie üblich, individuell auf das Fahrergewicht, die Beladungszustände und den Einsatzzweck abgestimmt. Ob Sie 50, 80, 100 oder 120 Kilogramm auf die Waage bringen, ob Sie mit Zuladung durch Sozius oder Gepäck fahren – wir sollten es nur wissen, damit wir anhand Ihrer Sonderwünsche die Abstimmung der Federraten festlegen und Ihre Fahrsicherheit steigern können!

Durch die Tieferlegung des Fahrzeugs über die Federbeine bleibt die originale Ergonomie erhalten. Die individuelle Abstimmung, das Plus an Feedback, und die richtige Fahrzeughöhe werden sich auf Ihr Fahrverhalten auswirken und Ihre Sicherheit auf das Maximum erhöhen.

Für die Verkopplung ist die Einsendung Ihres original Dynamic ESA Federbeins erforderlich.

- ▷ Tieferlegung bis max. 30mm
- ▷ Mit ABE
- ▷ 5 Jahre Garantie
- ▷ Made in Germany

### UNSER SERVICE → IHR VORTEIL:

Unsere Federbeine werden für Sie individuell gefertigt. Hierzu benötigen wir die folgenden Angaben:

- ▷ Fahrer- / Beifahrergewicht
- ▷ Gepäckgewicht
- ▷ Fahrstil
- ▷ Einsatzzweck

Dynamic WESA vorne	<b>Grundpreis:</b> 649,00*
Dynamic WESA hinten	<b>Grundpreis:</b> 699,00*

\* Zzgl. 99,00 Euro pro Federbein für das Koppeln der Original-BMW-Elektronik mit Ihrem individuellen Federbein

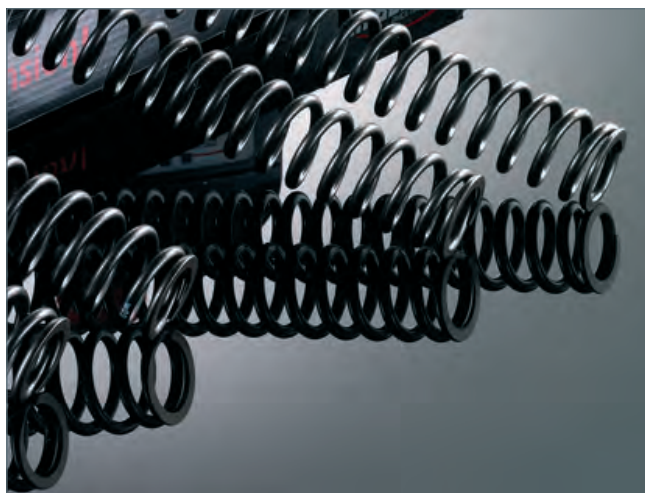

## GABELFEDERN

- ▷ Hochwertiger Chrom-Silizium-Federstahl
- ▷ Feines Ansprechverhalten
- ▷ Verbesserter Geradeauslauf und Kurvenstabilität
- ▷ Minimiertes Bremsnicken und kein Durchschlagen mehr
- ▷ Größerer Komfort – auch bei hoher Zuladung
- ▷ Mit ABE (keine Eintragung in Fz-Papiere erforderlich)
- ▷ Made in Germany
- ▷ 5 Jahre Garantie

### R 1200 R LC

bei Standardhöhe hinten	139,00
bei Tieferlegung hinten / -30mm*	365,00

\* Gabel zum Umbau einschicken

## FEDERBEIN, HINTEN

**Suspension 640:** Die Basisausführung des Federbeins wartet mit derselben Technik auf, wie die aufwendigeren Versionen. Der Unterschied liegt im Verzicht auf den außenliegenden Ausgleichsbehälter und die Einstellmöglichkeiten in der Druckstufe. Sie macht keine Kompromisse in punkto Ansprechverhalten und Haltbarkeit. Radialkolben, Nasslauflührung, teflongeführte Pendellager und weitere Merkmale definieren hier den Standard für ein Basis-Federbein neu. Selbstverständlich ist auch hier die Federbasis stufenlos und die Zugstufe durch ein offenes Bleedsystem mit 22 Klicks über einen extrem breiten Bereich einstellbar. Das Federbein ist mit vielen Extras nachrüstbar.

**Suspension 642:** Das Nonplusultra in Sachen Motorrad-Federbeine! Die obere Aufnahme besteht aus einem Frästeil. Sie dient als Verbindung zum Ausgleichsbehälter der Druckstufe und beherbergt die Einstellknöpfe für den Low- und High-Speed-Bereich der Druckstufe. Jeweils 22 Stufen pro Bereich erlauben eine optimale Feinabstimmung! Bei maximalen Einfedergeschwindigkeiten verhindert ein Überdruckventil, dass das Federbein hydraulisch blockiert und unkontrollierte Stöße in das Fahrwerk eingeleitet werden. Die Zugstufe lässt sich in 22 Klicks von außen einstellen. Die Federbasis kann stufenlos vorgespannt werden.

- ▷ Mit ABE
- ▷ 5 Jahre Garantie
- ▷ Weltweiter Austausch-Service
- ▷ Made in Germany

### UNSER SERVICE -> IHR VORTEIL:

Unsere Federbeine werden für Sie individuell gefertigt. Hierzu benötigen wir die folgenden Angaben:

- ▷ Fahrer- / Beifahrgewicht
- ▷ Gepäckgewicht
- ▷ Fahrstil
- ▷ Einsatzzweck

Suspension 640	<b>Grundpreis:</b> 499,00
Suspension 642	<b>Grundpreis:</b> 799,00



Wunderlich Suspension



Wunderlich Suspension 640



Wunderlich Suspension 642



Individualisierung		Aufpreis
Höhenvariante	wahlweise von +20 mm bis zu -30 mm	inklusive
Höhenverstellung	nur hinten möglich	69,00
Federvorspannung per Hakenschlüssel	nur hinten möglich	inklusive
Federvorspannung per Hydraulik	nur hinten möglich	199,00





Kennzeichenträger »SWING«



Kennzeichenträger »SPORT«



Innenverkleidung zur Abdeckung der Original-Kennzeichen-Verschraubung



Kennzeichenträger »SPORT«

## WUNDERLICH HECKUMBAU R

Leicht, filigran und edel – ein krasser Gegensatz zum ausladenden Original. Dazu haben wir eine Innenverkleidung zur Abdeckung der Original-Kennzeichen-Verschraubung entwickelt. Als Kennzeichenträger haben Sie die Wahl: entweder den direkt am Heck befestigten »Sport« oder für maximalen Blick aufs Hinterrad, den Kennzeichenträger »SWING«.

- ▷ Leichter, eng anliegender und auf das Nötigste reduzierter Aluminium-Nummernschildträger am Heck oder per Ausleger am Kardan.
- ▷ In der Neigung einstellbar
- ▷ Nummernschild in der Höhe über Langlöcher justierbar
- ▷ Mit Original LED Blinkern oder unseren M-PIN Blinkern kombinierbar
- ▷ Blinkerhalter zur Verwendung der original Blinker liegt bei
- ▷ Bohrbild für Nummernschild wie Original (müssen keine neuen Löcher gebohrt werden)
- ▷ Lasergeschnittenes, beschichtetes Aluminium
- ▷ Inkl. Katzenaugenträger (ebenfalls höhenverstellbar) und E-geprüftem Katzenauge
- ▷ TÜV-frei (E-geprüft -Eintragung nicht erforderlich)
- ▷ Made in Germany
- ▷ 5 Jahre Garantie

**Hinweis:** In Kombination mit Kennzeichenträger »SPORT« und originalen Blinkern, bzw. in Kombination mit Kennzeichenträger »SWING« können die originalen Koffer problemlos weiterhin verwendet werden.

*Im Bild evtl. dargestellte weitere Produkte gehören nicht zum Lieferumfang.*

### R 1200 R LC / R 1250 R HECKUMBAU

■ schwarz	Art.-Nr.: 44810-000	119,90
-----------	---------------------	--------

#### KENNZEICHENTRÄGER »SPORT«

■ schwarz	Art.-Nr.: 38982-102	189,90
-----------	---------------------	--------

#### KENNZEICHENTRÄGER »SWING«

■ schwarz	Art.-Nr.: 38982-002	249,00
-----------	---------------------	--------

#### BLINKERHALTER KENNZEICHENTRÄGER FÜR ORIGINAL BLINKER

■ schwarz	Art.-Nr.: 38983-102	29,90
-----------	---------------------	-------

#### BLINKERSATZ »M-PIN«

■ schwarz	Art.-Nr.: 38983-002	139,90
-----------	---------------------	--------



Blinkersatz »M-PIN«



## WUNDERLICH HECKUMBAU »SUPERLIGHT«

Eben noch auf der Rennstrecke, jetzt in unserem Shop: Unser radikaler Heckumbau SuperLight für die R 1200 R.

Unser Ziel dieses Umbaus war eine deutliche Gewichtsreduktion für den kompromisslos sportlichen Einsatz der 1200er. Das massive Originalheck platziert viel Gewicht an der ungünstigsten Stelle eines sportlichen Roadsters.

Natürlich stand auch das Design für uns ganz oben im Pflichtenheft. Mit dem perfekt an die Linie der R angepassten Carbonheck gewinnt der Roadster in jeder Hinsicht. Das kurze, hohe Heck spiegelt nun die mächtige Performance des Boxers auch optisch wieder. Außerdem war uns wichtig, dass alle Komponenten dieses Umbaus auch für die Straße zulassungsfähig sind.

Der Umbau besteht aus einem geänderten Heckrahmen aus hochfestem Aluminium, der Heckverkleidung aus hochwertigem Carbon, dem sportlichen Sitzpad, der Abdeckung des Hecks nach unten sowie aus allen benötigten Montage- und Kleinteilen.

Gewichtersparnis ca 5% vom original Gewicht. Dies entspricht etwa 12 kg.

- ▷ Made in Germany
- ▷ 5 Jahre Garantie

*Im Bild evtl. dargestellte weitere Produkte gehören nicht zum Lieferumfang.*

### R 1200 R LC HECKUMBAU »RACING«

Carbon	Art.-Nr.: 44813-000	1.990,00
--------	---------------------	----------

### KENNZEICHENTRÄGER

schwarz	Art.-Nr.: 44813-100	189,90
---------	---------------------	--------



Kennzeichenträger

## WUNDERLICH BLINKERHALTERABDECKUNG

Bei einem individuellen Umbau mit Verlegung der Blinker liegt die Öffnung der alten Blinkerhalter frei – optisch unschön und praktisch ein Sammelplatz für Dreck und Schmutz. Unsere Blinkerhalter-Abdeckung aus hochfestem, gefrästem Aluminium sorgt hier für Abhilfe.

- ▷ Made in Germany
- ▷ 5 Jahre Garantie

*Im Bild evtl. dargestellte weitere Produkte gehören nicht zum Lieferumfang.*

### R 1200 R LC / R 1250 R

silber	Art.-Nr.: 44813-011	29,90
--------	---------------------	-------













## CARBON-TEILE



Im Bild evtl. dargestellte weitere Produkte gehören nicht zum Lieferumfang.

Produkt	Fahrzeug	Art.-Nr.	Preis
Auspuffhitzeschutz	R 1200 R LC	32132-001	149,90
Auspuffhitzeschutz	R 1250 R	32132-101	189,90
Kennzeichenträger	R 1200 R LC	32135-001	329,00
Kennzeichenträger 2-teilig	R 1250 R	45202-700	359,00
Kotflügel / hinten	R 1200 R LC (2018-)	32130-301	329,00
Kotflügel / hinten	R 1200 R LC (-2017)	32130-201	329,00
Kotflügel / hinten	R 1250 R	45202-310	329,00
Kotflügel / vorne	R 1250 R	45202-300	289,00
Lampenabdeckung	R 1250 R	45202-400	189,90
Lampenabdeckung	R 1200 R LC	32138-001	149,90
Motorspoiler	R 1250 R	45202-100	699,00
Motorspoiler / links	R 1200 R LC	32134-001	189,90
Motorspoiler / rechts	R 1200 R LC	32134-101	189,90
Motorspoiler Mittelteil	R 1200 R LC	32134-201	249,00
Seitendeckel am Sitz / links	R 1200 R LC	32131-101	199,90
Seitendeckel am Sitz / links	R 1250 R	45202-600	229,00
Seitendeckel am Sitz / rechts	R 1250 R	45202-610	229,00
Seitendeckel am Sitz / rechts	R 1200 R LC	32131-001	199,90
Seitendeckel unter dem Tank / links	R 1200 R LC	32136-301	199,90
Seitendeckel unter dem Tank / links	R 1250 R	45202-800	299,00
Seitendeckel unter dem Tank / rechts	R 1250 R	45202-810	299,00
Seitendeckel unter dem Tank / rechts	R 1200 R LC	32136-201	199,90
Tankabdeckung	R 1250 R	45202-500	389,00
Tankabdeckung	R 1200 R LC	32133-001	379,00
Tankseitenteil / links	R 1250 R	45202-900	399,00
Tankseitenteil / links	R 1200 R LC	32136-101	289,00
Tankseitenteil / rechts	R 1250 R	45202-910	399,00
Tankseitenteil / rechts	R 1200 R LC	32136-001	289,00
Ventildeckel / Satz	R 1200 R LC	43763-200	999,00
Ventildeckel / links	R 1200 R LC	43763-300	399,00
Ventildeckel / rechts	R 1200 R LC	43763-400	399,00
Ventildeckelabdeckung / links	R 1200 R LC	43764-000	179,90
Ventildeckelabdeckung / rechts	R 1200 R LC	43763-000	179,90
Vorderradkotflügel / links	R 1200 R LC	33930-101	249,00
Wasserkühlerabdeckung / links	R 1250 R	45202-000	249,00
Wasserkühlerabdeckung / links	R 1200 R LC	32137-101	129,90
Wasserkühlerabdeckung / rechts	R 1250 R	45202-010	249,00
Wasserkühlerabdeckung / rechts	R 1200 R LC	32137-001	129,90
Windschild	R 1200 R LC	32139-001	169,90
Windschild	R 1250 R	45202-200	299,00
Halterkit für Windschild	R 1250 R	45202-210	229,00

## WUNDERLICH RAHMENSTOPFEN R 1200 R LC / R 1250 R

Im Bild evtl. dargestellte weitere Produkte gehören nicht zum Lieferumfang.

Produkt	Farbe	Art.-Nr.	Preis
Rahmenstopfenset Kunststoff (11-teilig)	■ schwarz	42742-202	49,90
(ohne Abb.) Getriebestopfen-Abdeckung / Stück	□ silber	28870-001	19,90

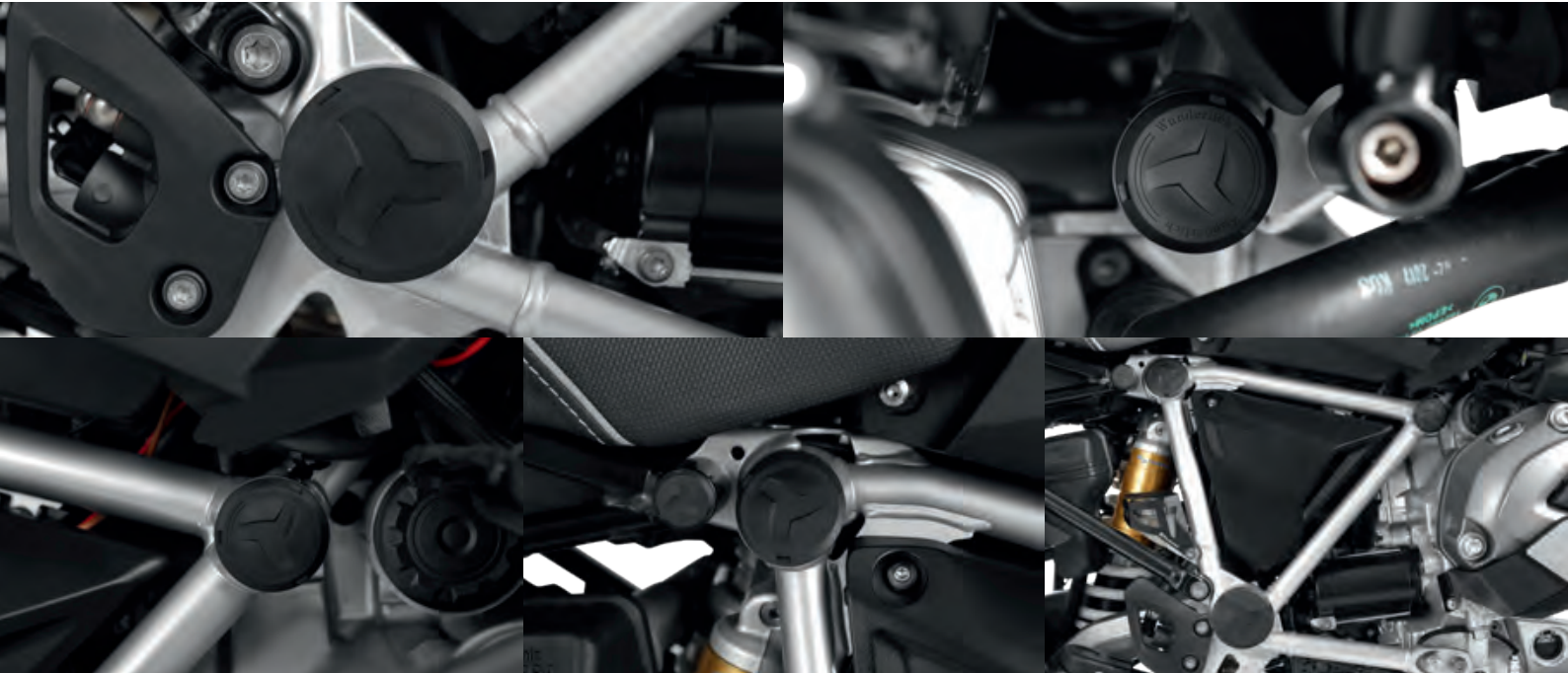

4

## WUNDERLICH ABDECKSTOPFEN HECK

- ▷ Verschließt die beiden Öffnungen im Heck
- ▷ Lieferumfang 2 Stück
- ▷ Made in Germany
- ▷ 5 Jahre Garantie

Im Bild evtl. dargestellte weitere Produkte gehören nicht zum Lieferumfang.

### R 1200 R LC

■ schwarz / 2-teilig	Art.-Nr.: 44812-002	3,90
----------------------	---------------------	------







Fußbremsbehälter-Deckel

**Kundenbewertung** ★★★★★

TOP verarbeitete Titan-Deckel, bei denen an Passgenauigkeit und Aussehen es nichts zu beanstanden gibt. Wirklich eine Aufwertung des Bikes. Da schaut man auch gerne einmal mehr auf die Flüssigkeitsbehälter.

*User GS Biker Jens*



titan



## WUNDERLICH BEHÄLTERDECKEL

Höchste Aluminium-Fräskunst an exponierter Stelle. Integriertes Design und technisch eine äußerst stabile Weiterentwicklung des einfachen Original-Plastikdeckels.

- ▷ Wesentlich stabiler und verwindungsfrei
- ▷ Behälter wird optisch aufgewertet
- ▷ Einfache Montage – einfach austauschen
- ▷ Silber, schwarz oder titan eloxiert
- ▷ Made in Germany
- ▷ 5 Jahre Garantie

*Im Bild evtl. dargestellte weitere Produkte gehören nicht zum Lieferumfang.*

### R 1200 R LC / R 1250 R SATZ BREMS-/KUPPLUNGSFLÜSSIGKEITSBEHÄLTER-DECKEL

■ schwarz / Satz	Art.-Nr.: 27040-102	99,90
■ titan / Satz	Art.-Nr.: 27040-103	99,90

### FUSSBREMSBEHÄLTER-DECKEL

■ titan	Art.-Nr.: 36030-003	39,90
---------	---------------------	-------



## WUNDERLICH SICHERHEITS-ÖLSTOPFEN

Einfache Handhabung und optimaler Diebstahlschutz. Abschließbarer Ölstopfen mit dezenter, einteiliger Ausführung, ohne jegliche Mechanik. Nur zu öffnen mit unserem mitgelieferten Spezialschlüssel, hebt er sich positiv von den sonst erhältlichen Versionen, die mit Standardwerkzeugen zu öffnen sind, ab.

- ▷ Nur zu öffnen mit unserem mitgelieferten Spezialschlüssel
- ▷ Einteiliger Aufbau
- ▷ Absolut dicht
- ▷ Hochwertiges Finish
- ▷ Schlüssel als Schlüsselanhänger vorgesehen
- ▷ Lieferung inkl. Stopfen, Schlüssel, Dichtung und Schlüsselring
- ▷ 5 Jahre Garantie
- ▷ Made in Germany

*Im Bild evtl. dargestellte weitere Produkte gehören nicht zum Lieferumfang.*

### R 1200 R LC / R 1250 R

■ silber	Art.-Nr.: 27440-001	39,90
■ titan	Art.-Nr.: 27440-003	39,90

### ERERSATZSCHLÜSSEL FÜR WUNDERLICH SICHERHEITS-ÖLSTOPFEN

■ VA	Art.-Nr.: 27431-000	6,90
------	---------------------	------

## WUNDERLICH NABENABDECKUNG »TORNADO«

Schluss mit der hohlen, zerklüfteten Radnabe. Wir komplettieren das Nabendesign und dessen Fortführung des Rad-/Nabendesigns. Beidseitig, in der Radnabe und am Kardan, schließen wir den Nabentunnel dynamisch ab, so dass eine geschlossene, schlüssige Einheit entsteht.

- ▷ Abdeckung der hohlen, zerklüfteten Radnabe
- ▷ Beidseitig im Turbinendesign
- ▷ Optische und technische Aufwertung
- ▷ Gleiche Temperaturverhältnisse wie Original
- ▷ Selbstsichernde Expansionshalter
- ▷ Einfache Montage inklusive Montageschlüssel und zwei Emblemen
- ▷ CNC-gefrästes Aluminium
- ▷ Passend zu Schwinge/Nabe in schwarz, titan oder silber eloxiert
- ▷ Made in Germany
- ▷ 5 Jahre Garantie

*Im Bild evtl. dargestellte weitere Produkte gehören nicht zum Lieferumfang.*

### R 1200 R LC / R 1250 R

silber	Art.-Nr.: 34120-101	99,90
schwarz	Art.-Nr.: 34120-103	99,90
titan	Art.-Nr.: 34120-102	99,90

#### Kundenbewertung



Gelungene optische Aufwertung. Klasse Design. Sehr hochwertig verarbeitet und durchdacht. Sehr empfehlenswert.

*User bmw-boxer*



Montageschlüssel





# ANSTÄNDIGE GEPÄCKLÖSUNGEN. INNOVATIV UND HALTBAR.

Wir sind bekannt für unsere wohldurchdachten, innovativen und auf BMW Motorräder spezialisierten Gepäcklösungen. Dazu zählt zweifellos DER Allrounder unter den Tankrucksäcken: der extrem strapazier- wie anpassungsfähige ELEPHANT-Tankrucksack. Einerlei, ob Kartenfach, Fotoeinsatz oder Kühltasche, es gibt nichts, was er nicht kann.

Für alltägliche Fahrten empfehlen wir unseren Tankrucksack Sport oder unsere praktischen und funktionalen Hecktaschen. Auch unsere erfolgreiche Mammut-Serie für die R nineT sei hier erwähnt.

Nicht zu vergessen sind unsere vielseitigen Lenkertaschen, die ausgeklügelten, enganliegenden und passgenau handgefertigten Taschen, die sich in die Verkleidungen, den Tankschutzbügel oder gar als Gap Bag zwischen Heckträger und Rücklicht wunderbar integrieren lassen. So bleibt kein Stauraum ungenutzt.



## ELEPHANT & CO. EINE KLEINE MATERIALKUNDE.

Mit unserer Haltung, nur allerbeste Qualität zu liefern, werden unsere Tankrucksäcke und Motorradtaschen fast ausschließlich aus hochwertigem CORDURA®-Gewebe gefertigt. Sie sind mit unserem CORDURA®-Label gekennzeichnet.

Was aber ist CORDURA® eigentlich? CORDURA® ist ein Material, das durch seine überragende Abriebfestigkeit und Robustheit gekennzeichnet ist. Es handelt sich um eine eingetragene Marke des Schweizer Unternehmens Invista. Die Entwickler dort schufen ein besonderes Verfahren, technisches Gewebe aus Polyamid, also Nylon, herzustellen. Das Besondere daran: Bei der Herstellung von CORDURA® werden Polyamidfasern zunächst systematisch zerschnitten, danach erneut versponnen, um schließlich endgültig

verwoben zu werden. Damit erhält es seine wesentlichen, spezifischen Material- und Gewebeeigenschaften. Es ist reiß- und abriebfester sowie robuster als herkömmliches Nylon. Die leicht angeraute Oberfläche gibt dem Material einen angenehmen und rutschfesten Griff. Es ist wasserabweisend: Feuchtigkeit perlt einfach ab und trocknet extrem schnell. Was CORDURA® für unseren Einsatzzweck besonders interessant macht, ist seine außerordentliche Abriebfestigkeit im Vergleich zu Baumwolle, Polyester oder herkömmlichem Nylon. Tankrucksäcke und Taschen sind auf dem Motorrad ständig einer hohen Beanspruchung ausgesetzt. Wind und Wetter, Feuchtigkeit und Regen, Schmutz, aber auch die mit der Sonneneinstrahlung verbundene UV-Strahlung sowie die allgegenwärtigen, mechanischen Belastungen beanspruchen



Das Wunderlich  
CORDURA®-Label





das Material aufs Höchste. Während andere, minderwertigere Materialien unter dieser Belastung relativ schnell verschleißen und an Stabilität und Zuverlässigkeit verlieren, behält CORDURA® über einen langen Einsatzzeitraum seine Materialeigenschaften und sein Erscheinungsbild.

Aber CORDURA® ist nicht gleich CORDURA®. CORDURA® 330, die leichteste und dünnste Variante, wird meist in Bekleidung oder sehr leichten Taschen verwendet. 500er CORDURA® wird für die meisten Einsatzzwecke als voll ausreichend erachtet, weshalb viele Gepäckstücke daraus gefertigt werden. Wir bei Wunderlich verwenden ausschließlich CORDURA® 1000, den »Outdoor-Panzer«, das perfekte und in jeder Hinsicht widerstandsfähigste Material.

Bei allen Vorzügen wissen Spezialisten jedoch auch, dass CORDURA® einen Nachteil hat: Wegen seiner rauen Struktur und der damit verbundenen größeren Oberfläche lässt es sich im Vergleich zu Nylon nur mit aufwendigeren Verfahren beschichten. »Die Beschichtung erfolgt mit einer PVC-freien Acrylat- oder Poly-

urethanbeschichtung. Durch die Imprägnierung mit Fluorcarbon ist unser Gewebe zudem schmutz- und wasserabweisend.« erklärt Armin Halfar, Geschäftsführer der Halfar System GmbH – unserem Partner, wenn es um die Fertigung hochwertiger Tankrucksäcke und Motorradtaschen geht. Halfar blickt mit uns zusammen auf eine über zwanzigjährige Erfahrung in der Konstruktion und Fertigung von Taschen jeglicher Art zurück und fertigt unser Programm komplett in Europa.

Wir betreiben den Aufwand aus Überzeugung, um aus diesem einzigartigen hochwertigen technischen Gewebe perfekte, langlebige, belast- und beanspruchbare Motorradtaschen zu fertigen.

Diese aufwendigen Verfahren und die sorgfältige Fertigung und Verarbeitung haben einen Wert. Einen Wert, der sich auch im Preis niederschlägt, ja niederschlagen muss. Dazu stehen wir. Der Preis ist jedoch lange vergessen, wenn Ihr Wunderlich Tankrucksack auch nach Jahren und unzähligen Kilometern zuverlässig gute Dienste leistet. Wie am ersten Tag.

**Bestandteile unseres Tankrucksacks:** Der Tankrucksack besteht aus 115 Teilen, insgesamt werden hier 46 verschiedene Materialien verarbeitet. Bei der Herstellung werden 57 Schnittteile zusammengeführt und vernäht. Die Gesamtlänge der Spritzwasser geschützten Reißverschlüsse beträgt vier Meter.







Wunderlich  
Tankrucksack »Elephant Sport«  
am Beispiel  
der R 1200 GS  
LC Adventure





## WUNDERLICH TANKRUCKSACK ELEPHANT »SPORT«

Unser Maßgeschneiderter Tankrucksack. Die ideale Lösung für die tägliche Fahrt, für die Tagestour oder den größeren Ausflug. Dank der praktischen LOXX-Schnellverschlüsse lässt sich der Tankrucksack schnell und unkompliziert befestigen und zum Mitnehmen wieder lösen. Die sportliche, kompakte Form garantiert volle Bewegungsfreiheit und keine Einschränkung des Blicks auf den Vorbau und die Instrumente, auch der Lenkeinschlag wird nicht beeinträchtigt.

- ▷ Maßgeschneiderter Tankrucksack mit LOXX-Schnellverschlüssen
- ▷ Kompakte Form, volle Bewegungsfreiheit
- ▷ Inhalt 4 l
- ▷ Geschützter E-CONNECT Kabelzugang
- ▷ Gumminetz auf der Oberseite
- ▷ Staub- und wasserabweisende Reißverschlüsse
- ▷ Innenverstärkung für optimale Formstabilität
- ▷ Wasserabweisendes, Fluorcarbon imprägniertes CORDURA®-Gewebe, innen zusätzlich beschichtet
- ▷ Hochfest, abriebsicher, kann nicht ausbleichen
- ▷ Made in Europe
- ▷ 5 Jahre Garantie

*Im Bild evtl. dargestellte weitere Produkte gehören nicht zum Lieferumfang.*

### R 1200 R LC / R 1250 R TANKRUCKSACK + BEFESTIGUNGSMATERIAL

■ schwarz	Art.-Nr.: 20653-400	169,90
-----------	---------------------	--------

### TRAGEGURT FÜR TANKRUCKSACK

■ schwarz	Art.-Nr.: 20701-002	19,90
-----------	---------------------	-------



LOXX-Schnellverschlüsse und der hintere Halter



Kabeldurchführung



Magnetverschluss





- MADE BY  
WUNDERLICH
- GARANTIE  
5\*  
JAHRE
- MADE IN  
EUROPE
- WASSER  
ABWEISEND
- CORDURA  
GEWEBE

REISE **empfehlung**  
MOTORRAD  
MOTORRAD NEWS  
TIPP



Tankrucksack »Elephant«



Schnellverschluss: vorne öffnen



und mit einem Handgriff abnehmen



Zusatzbefestigungen vorne für Offroad/schwere Beladung



Zusatzbefestigungen hinten für Offroad/schwere Beladung

## WUNDERLICH TANKRUCKSACK »ELEPHANT«

Die wasserfeste, maßgeschneiderte Gepäckbeförderung mit einem multifunktionalen Befestigungskonzept, das es so bisher noch nicht gab. Eine Grundplatte wird mit wenigen Handgriffen am Fahrzeug befestigt und nimmt den Tankrucksack per Schnellbefestigung auf. Einfach die Haltezeuge des Tankrucksacks durch die Aufnahme an der Grundplatte schieben und vorne verschließen. Eine geniale Schnellbefestigung, die auch mit Handschuhen etc. ein sekundenschnelles An- und Abbauen ermöglicht.

- ▷ Wasserabweisendes, Fluorcarbon imprägniertes Cordura®-Gewebe
- ▷ Ausziehbar, mit bis zu 25 Litern Maximalinhalt
- ▷ Verkleinerbar (mit umlaufendem Reißverschluss) auf 15 Liter
- ▷ Mit einem Handgriff abnehmbar
- ▷ Einfacher Zugang zum Tankeinfüllstutzen (abklappbar)
- ▷ Maximale Raumausnutzung, sicherer Halt und Schutz des Lackes durch Verwendung einer Grundplatte
- ▷ Einmalige Schnellbefestigung am Fahrzeug mit zusätzlicher OffRoad-Sicherung
- ▷ Sehr großes (A4), wendbares und abnehmbares Kartenfach aus weicher, robuster PVC-Folie
- ▷ Wasserabweisender Rundumreißverschluss (180°) für ein leichtes Einlegen und Herausnehmen der Karte
- ▷ Wasserabweisende Kabeldurchführung für elektrische Leitungen, wie Handy-Ladekabel etc.
- ▷ Oben aufgebrachtes ZickZack-Gummi für die schnelle Aufnahme von Handschuhen etc.
- ▷ Innenverstärkung durch PE-Einlage für optimale Formstabilität verhindert ein Ausbeulen
- ▷ Auf der Innenseite zusätzlich beschichtet – hochfest, abriebsicher und kann nicht ausbleichen
- ▷ Tragesystem: Kann mit beiliegenden Tragegurten als Rucksack/Umhängetasche genutzt werden
- ▷ Besonders haftstarkes Unterbodenmaterial, welches sich an den Tank anpasst und ein Verrutschen der Grundplatte verhindert
- ▷ Made in Europe
- ▷ 5 Jahre Garantie

Im Bild evtl. dargestellte weitere Produkte gehören nicht zum Lieferumfang.

### TANKRUCKSACK INKL. KARTENFACH

■ schwarz	Art.-Nr.: 20600-000	199,90
-----------	---------------------	--------

### GRUNDHALTER R 1200 R LC / R 1250 R

■ schwarz	Art.-Nr.: 20651-110	69,90
-----------	---------------------	-------



**Testen Sie Ihr neues Wunderlich Produkt garantiert ohne Risiko!**

Wenn Sie nicht zufrieden sind, können Sie den Artikel innerhalb von **60 Tagen** ab Kaufdatum zurückgeben.

REISE online  
MOTORRAD  
EMPFEHLUNG

MOTORRAD NEWS  
TIPP



Abnehmbares, wendbares Kartenfach mit 180°-Kartenfach-Öffnung inklusive



Geschütztes Ersatzvisier-Fach

MADE BY  
WUNDERLICH

GARANTIE  
5\*  
JAHRE

MADE IN  
EUROPE

WASSER  
ABWEISEND

CORDURA  
GEWEBE



ZickZack-Gummi für z.B. Handschuhe



Hochwertige Verarbeitung



Mit bis zu 25 Litern Maximalinhalt



Kabeldurchführung



Wasserabweisendes, Fluorcarbon imprägniertes CORDURA®-Gewebe



Leicht zugängliche Zusatztaschen mit Innenfächern



Wasserabweisender Rundumreißverschluss



Das Kartenfach kann auch ohne Tankrucksack am Fahrzeug verwendet werden



Einfacher Zugang zum Tankeinfüllstutzen

### Kundenbewertung



Ich bin echt begeistert, nicht nur weil er mir Optisch am besten gefiel, nein auch die Funktion der Aufbau und das Gesamtkonzept ist klasse. Nur die Sitzbank abnehmen und zwei Schrauben an der Tankverkleidung lösen und die Grundplatte befestigen. Fertig!! Das ganze dauert keine 3 Min. Viele kleine Taschen, Karten-Klarsichthülle, alles top, ich bin begeistert. Zum Tanken ist nur eine Schnalle zu lösen und der gesamte Rucksack lässt sich hochklappen.

User Marcus M.



Inkl. Transport-/ Aufbewahrungsbeutel





Regenhaube



Gepäcksack wasserdicht



Kartenfach



Organizertasche

## WUNDERLICH ZUBEHÖR FÜR TANKRUCKSACK »ELEPHANT«

Im Bild evtl. dargestellte weitere Produkte gehören nicht zum Lieferumfang.

### ORGANIZERTASCHE

- ▷ Ordnung und schneller Zugriff auf wichtige Dinge
- ▷ Geräumig, herausnehmbar, mit praktischen Fächern
- ▷ Passend zu unseren Tankrucksäcken Elephant
- ▷ Wird per Schnellaufnahme am Tankrucksack befestigt

■ schwarz	Art.-Nr.: 20680-000	29,90
-----------	---------------------	-------

### ERSATZ KARTENFACH

■ schwarz	Art.-Nr.: 20700-000	29,90
-----------	---------------------	-------

### REGENHAUBE

Empfehlenswert beim Transport empfindlicher Geräte und/oder bei Dauerregen.

■ silber	Art.-Nr.: 20690-000	19,90
----------	---------------------	-------

### GEPÄCKSACK WASSERDICHT

- ▷ 100% wasserdicht zum sicheren Transport von Kameras, Dokumenten etc.
- ▷ Maßgeschneidert für unsere Tankrucksäcke, Hecktaschen etc. – auch universell nutzbar
- ▷ Wasserdichtes, abriebfestes und PU-beschichtetes Polyester 75d
- ▷ Dichter, verstärkter Rollverschluss mit Steckschnalle und zusätzlicher Öse (zum Aufhängen)
- ▷ Abgedichtete Doppelnähte
- ▷ Royalblau, mit Wunderlich-Logo
- ▷ Maße ca. 30 x 60cm
- ▷ Nur 75 Gramm Gewicht
- ▷ Ca. 30 l Inhalt

■ blau	Art.-Nr.: 44000-000	9,90
--------	---------------------	------



## WUNDERLICH FOTOEINSATZ FÜR TANKRUCKSACK »ELEPHANT«

Dieser praktische und flexible Fotoeinsatz macht unseren Elefant-Tankrucksack, aber auch nahezu jeden anderen Tankrucksack, zum vollwertigen Foto-Tankrucksack.

- ▷ Fotoeinsatz mit rundum schützender Polsterung
- ▷ Polsterung auch am Boden und am Deckel
- ▷ Komplett variable, mehrteilige Inneneinteilung ebenfalls mit Polsterung
- ▷ Passend für unseren »ELEPHANT« und nahezu alle Fremdprodukte in vergleichbarer Größe
- ▷ Großer, umlaufender Reißverschluss für Übersichtlichkeit und schnellen Zugriff
- ▷ Formstabil auch ohne Inhalt
- ▷ Inkl. zweier Objektivstützen für perfekte Positionierung
- ▷ Große Schlaufe zum schnellen Entnehmen aus dem Tankrucksack
- ▷ Zwei stabile Ösen zum Anbringen eines Trageriemens (Riemen ist im Lieferumfang des Elephants vorhanden)
- ▷ Maße: (L/B/H) 30 cm / 25 cm / 17 cm
- ▷ Made in Europe
- ▷ 5 Jahre Garantie

**Tip:** Zum Transport der wertvollen Fotoausrüstung im Dauerregen empfehlen wir die Verwendung unserer Tankrucksack-Regenhaube oder unseres wasserdichten Gepäcksacks.

*Im Bild evtl. dargestellte weitere Produkte gehören nicht zum Lieferumfang.*

### FÜR TANKRUCKSACK »ELEPHANT« (NICHT »TOUR EDITION«) VERWENDBAR

■ schwarz Art.-Nr.: 20601-002 89,90



Formstabil auch ohne Inhalt



Objektivstützen für perfekte Positionierung

## WUNDERLICH KÜHLTASCHE FÜR TANKRUCKSACK »ELEPHANT«

Diese praktische und gut isolierende Kühltasche passt genau in zahlreiche unserer hilfreichen Gepäcklösungen wie Tankrucksäcke, Sitzbank- und Heckträger-Taschen oder in unsere Topcase- oder Koffer-Top-Taschen. Stabiles Material und sorgfältige Verarbeitung garantieren eine lange Lebensdauer und eine entsprechende Effektivität.

- ▷ Material: Stabiles Polyester 600d
- ▷ Innen-Material: Aluminium kaschiert
- ▷ Komplett PVC-frei
- ▷ Für Lebensmittel geeignet
- ▷ Maße: 25,5 x 16 x 15 cm
- ▷ Ausstattung: Hauptfach mit 2-Wege-Reißverschluss, flache Vortasche, Handgriffe
- ▷ Made in Europe
- ▷ 5 Jahre Garantie

*Im Bild evtl. dargestellte weitere Produkte gehören nicht zum Lieferumfang.*

### FÜR TANKRUCKSACK »ELEPHANT« (NICHT »TOUR EDITION«) VERWENDBAR

■ schwarz Art.-Nr.: 20861-002 19,90







silber/schwarz



Kabeldurchführung



Wasserabweisender Rundumreißverschluss



Hochwertige Verarbeitung



Edler Materialmix

## WUNDERLICH TANKRUCKSACK »ELEPHANT TOUR EDITION«

Der kompakte, robuste Dauerbegleiter für Touren.

- ▷ Wasserabweisendes, Fluorcarbon imprägniertes Cordura®-Gewebe
- ▷ 7 Liter Inhalt
- ▷ Bombensicherer Halt und Schutz des Lackes durch Grundplatte
- ▷ Großes Kartenfach aus PVC-Folie
- ▷ Wasserabweisende Reißverschlüsse und Kabeldurchführung
- ▷ Innenverstärkung durch PE-Einlage
- ▷ Beiliegender Tragegurt
- ▷ Wahlweise mit Seitenwangen aus Planen-Gewebe (silbern) oder Echt-Carbon-Gewebe mit einer glasklaren PVC-Beschichtung
- ▷ Made in Europe
- ▷ 5 Jahre Garantie

*Im Bild evtl. dargestellte weitere Produkte gehören nicht zum Lieferumfang.*

### TANKRUCKSACK

■ silber/schwarz	Art.-Nr.: 40980-100	139,90
■ Echt-Carbon/schwarz	Art.-Nr.: 40980-101	139,90

### GRUNDHALTER R 1200 R LC / R 1250 R

■ schwarz	Art.-Nr.: 20651-110	69,90
-----------	---------------------	-------



## WUNDERLICH NAVI-HALTER FÜR TANKRUCKSACK »ELEPHANT«

Mit wenigen Handgriffen lässt sich hiermit auf dem Tankrucksack »ELEPHANT« (nicht »TOUR EDITION«) ein Navi oder Smartphone anbringen. Für alle Gelegenheitsnutzer und Ästheten, die eine Anbringung eines festen Geräte-Halters vermeiden wollen.

- ▷ Wasserabweisendes, Fluorcarbon imprägniertes Cordura®-Gewebe
- ▷ Mit wenigen Handgriffen zu befestigen
- ▷ Optimale Formstabilität durch eingenähte Kunststoffplatten
- ▷ Stufenlos in der Neigung und der Entfernung einstellbar
- ▷ Made in Europe
- ▷ 5 Jahre Garantie

*Im Bild evtl. dargestellte weitere Produkte gehören nicht zum Lieferumfang.*

**FÜR TANKRUCKSACK »ELEPHANT« (NICHT »TOUR EDITION«) VERWENDBAR**

■ schwarz Art.-Nr.: 44590-000 34,90



Navi-Halter mit unserem MediaBag EVO am Tankrucksack



Einfache Befestigung am Tankrucksack



Leichte Verstellung des Winkels



## WUNDERLICH ERSATZ-ZIPPER

Ergonomisch geformt mit Wunderlich-Branding auf Vorder- und Rückseite. Lässt sich sehr gut mit oder auch ohne Handschuhe sicher greifen. Für alle unsere Taschen passend.

*Im Bild evtl. dargestellte weitere Produkte gehören nicht zum Lieferumfang.*

■ schwarz / Stück Art.-Nr.: 20750-000 0,90



**Testen Sie Ihr neues Wunderlich  
Produkt garantiert ohne Risiko!**

Wenn Sie nicht zufrieden sind, können Sie den Artikel innerhalb von **60 Tagen** ab Kaufdatum zurückgeben.



- MADE BY  
WUNDERLICH
- MADE IN  
EUROPE
- GARANTIE  
5 JAHRE
- WASSER  
ABWEISEND
- CORDURA  
GEWEBE



## WUNDERLICH LENKERTASCHE »BARBAG MEDIA WASSERFEST«

Diese Tasche ist eine Weiterentwicklung unserer bisherigen Lenkertasche, mit der wir einen großen Schritt in Richtung Wasserdichtigkeit gemacht haben. Wir haben das Oberteil und die komplette Klappe gegen wasserdichtes PVC-Gewebe ausgetauscht und mit dem Handyfach verschweißt. Damit ist das Mobiltelefon perfekt geschützt.

- ▷ Leicht an-/abnehmbar
- ▷ Sicherer Halt unter allen Bedingungen
- ▷ Version L: Media-Einschub passend für Geräte bis zum Format: 160 x 85 x 10 mm (BxHxT)
- ▷ Version XL: Media-Einschub passend für Geräte bis zum Format: 190 x 105 x 10 mm (BxHxT)
- ▷ Gerät weiter bedienbar
- ▷ Wassergeschützter Kabelzugang
- ▷ Zusatzhalter und Tasche in der Innenklappe
- ▷ Auch leer formstabil
- ▷ Schnellbefestigung am Lenker
- ▷ Wasserabweisende und staubfeste Reißverschlüsse
- ▷ Gepolstert und mit Innenfutter
- ▷ Trage-Gurt
- ▷ Wasserabweisendes, Fluorcarbon imprägniertes Cordura®-Gewebe
- ▷ Taschenklappe aus robustem, wasserfestem PVC-Gewebe mit verschweißtem Einschub
- ▷ Made in Europe
- ▷ 5 Jahre Garantie



Robustes, wasserdichtes PVC-Gewebe



Media-Einschub für unterschiedliche Geräte



Schnellbefestigung am Lenker per hochfestem Klettverschluss



Gepolstert und mit Innenfutter



Zusatzhalter und Tasche in der Innenklappe



E-Connect: wasserabweisender Kabelausgang

Im Bild evtl. dargestellte weitere Produkte gehören nicht zum Lieferumfang.

### R 1200 R LC / R 1250 R

■ schwarz / L	Art.-Nr.: 29870-302	89,90
■ schwarz / XL	Art.-Nr.: 29870-402	99,90

Gerät weiter bedienbar



## WUNDERLICH LENKERTASCHE »BARBAG MEDIA«

- ▷ Leicht an-/abnehmbar
- ▷ Sicherer Halt unter allen Bedingungen
- ▷ Version L: Media-Einschub passend für Geräte bis zum Format: 130 x 70 x 10 mm (BxHxT)
- ▷ Version XL: Media-Einschub passend für Geräte bis zum Format: 155 x 90 x 10 mm (BxHxT)
- ▷ Gerät weiter bedienbar
- ▷ Wassergeschützter Kabelzugang
- ▷ Zusatzhalter und Tasche in der Innenklappe
- ▷ Auch leer formstabil
- ▷ Schnellbefestigung am Lenker
- ▷ Wasser-/staubfeste Reißverschlüsse
- ▷ Gepolstert und mit Innenfutter
- ▷ Trage-Gurt
- ▷ Wasserabweisendes, Fluorcarbon imprägniertes Cordura®-Gewebe
- ▷ Made in Europe
- ▷ 5 Jahre Garantie

Im Bild evtl. dargestellte weitere Produkte gehören nicht zum Lieferumfang.

### R 1200 R LC / R 1250 R

■ schwarz / L	Art.-Nr.: 29870-100*	79,90
■ schwarz / XL	Art.-Nr.: 29870-200*	89,90

\* nur in Verbindung mit Wunderlich Touren-Rohr lenkerumbau (Art.-Nr.: 31000-50x)

## WUNDERLICH LENKERTASCHE »BARBAG EVO«

Alle Vorzüge des »BarBagMedia«, jedoch ohne Geräte-Einschub.

Im Bild evtl. dargestellte weitere Produkte gehören nicht zum Lieferumfang.

### R 1200 R LC / R 1250 R

■ schwarz	Art.-Nr.: 29870-000*	79,90
-----------	----------------------	-------

\* nur in Verbindung mit Wunderlich Touren-Rohr lenkerumbau (Art.-Nr.: 31000-50x)



Media-Version mit Sichtfenster



Schnellbefestigung per hochfestem Klettverschluss



E-Connect: wasserabweisender Kabelausgang



Aufnahme für unterschiedliche Gerätegrößen bei »BARBAG MEDIA«



Umhängfunktion durch mitgelieferten Tragegurt



»BarBagEvo«



»BarBagMedia L«



»BarBagMedia XL«



ALLE PRODUKTINFOS AUF WUNDERLICH.DE





- MADE BY  
WUNDERLICH
- MADE IN  
EUROPE
- GARANTIE  
5  
JAHRE
- WASSER  
ABWEISEND
- CORDURA  
GEWEBE



## WUNDERLICH RAHMENTASCHE

- ▷ Zusatz-Gepäckraum am Rahmenheck
- ▷ Volle Bewegungsfreiheit
- ▷ Sichere Befestigung
- ▷ Gepolstert mit Innenfutter
- ▷ Auch leer formstabil
- ▷ Wasserabweisendes, Fluorcarbon imprägniertes CORDURA®-Gewebe
- ▷ Wasserabweisende und staubfeste Reißverschlüsse
- ▷ Rückseite aus Lkw-Plane zur leichten Reinigung
- ▷ Made in Europe
- ▷ 5 Jahre Garantie

*Im Bild evtl. dargestellte weitere Produkte gehören nicht zum Lieferumfang.*

### R 1200 R LC / R 1250 R

■ schwarz / Satz	Art.-Nr.: 20800-100	139,90
■ Camouflage / Satz	Art.-Nr.: 20800-104	139,90





## WUNDERLICH BEINTASCHE

Alle Utensilien, die auf dem Motorrad stets »am Mann« oder »an der Frau« sein sollten, finden jetzt in unserer innovativen Beintasche Platz. Dank der einstellbaren Gürtel- und Bein-Schlaufe sitzt sie sicher und bequem am Oberschenkel, ohne zu stören oder einzuengen.

- ▷ Wasserabweisendes, Fluorcarbon imprägniertes Cordura®-Gewebe
- ▷ Wasserabweisende und robuste Reißverschlüsse mit großen Zipperrn
- ▷ Auch leer formstabil
- ▷ Verstellbare Gürtel- und Bein-Schlaufen
- ▷ Bequemer, aber dennoch sicherer und flatterfreier Sitz
- ▷ Maße ca. 26 cm x 19 cm
- ▷ Für rechts und links lieferbar
- ▷ Zusätzliche praktische Außentasche für Handy, Papiere etc.
- ▷ Made in Europe
- ▷ 5 Jahre Garantie

Im Bild evtl. dargestellte weitere Produkte gehören nicht zum Lieferumfang.

■ schwarz / rechts	Art.-Nr.: 44880-000	69,90
■ schwarz / links	Art.-Nr.: 44880-100	69,90

### GÜRTEL

Zur Befestigung der Beintasche wird ein Gürtel benötigt, sollten Sie keinen an Ihrer Hose haben, bieten wir hier eine Alternative. Der Gürtel ist selbstverständlich längeneinstellbar.

Im Bild evtl. dargestellte weitere Produkte gehören nicht zum Lieferumfang.

■ schwarz	Art.-Nr.: 44880-200	6,90
-----------	---------------------	------



Wasserabweisendes Cordura®-Gewebe



Flexible Beinschlaufe mit Gummizug



Schnelle Fixierung an der Hüfte



Hochwertige Verarbeitung







## WUNDERLICH SITZBANK- UND GEPÄCKTRÄGER-TASCHE »ELEPHANT«

Multifunktionale Tasche, die schnell entweder auf dem Gepäckträger oder auf dem Soziussitz befestigt werden kann.

- ▷ Wasserabweisendes, Fluorcarbon imprägniertes Cordura®-Gewebe
- ▷ Sitzbank- und Gepäckträger-Tasche »Elephant« für alle BMWs
- ▷ Innovative Schnellbefestigung zum Fixieren auf Sitzbank oder Gepäckträger
- ▷ 8-15 Liter Inhalt (ausziehbar)
- ▷ Außen Gumminetz für Handschuhe etc.
- ▷ Zwei Außentaschen
- ▷ Formstabile Innenverstärkung
- ▷ Geschlossenes Innenfutter
- ▷ Wasser/staubgeschützte Reißverschlüsse
- ▷ Ergonomischer Tragegriff
- ▷ Made in Europe
- ▷ 5 Jahre Garantie

Im Bild evtl. dargestellte weitere Produkte gehören nicht zum Lieferumfang.

### R 1200 R LC / R 1250 R

■ schwarz Art.-Nr.: 44150-000 179,90



Als Sitzbank- oder...



... Gepäckträgertasche einsetzbar



Blaues Innenfutter



Wassergeschützte Reißverschlüsse

### Kundenbewertung



Habe die Taschenpassform vorher an der GS ausprobiert (für solche Dinge lohnt sich immer der Besuch vor Ort). Und bin damit sehr zu frieden. Verschiedene Befestigungsmöglichkeiten zeichnen die flexiblen Einsatzmöglichkeiten der Tasche aus. Tolle Verarbeitung.

User L.S.



8-15 Liter mit umlaufendem Kompressionsband



## WUNDERLICH ORGANIZER-TASCHE FÜR KOFFER- UND TOPCASE-DECKEL

Jetzt können auch die Koffer-Deckel praktisch und sinnvoll genutzt werden.

- ▷ Innentasche für alle Koffer und Topcases
- ▷ Hauptfach und zwei Außen-Einsteckfächer
- ▷ Leichte, sichere Befestigung mittels hochfestem Klettverschluss
- ▷ Tasche kann schnell entnommen und wieder eingesetzt werden
- ▷ Hochfestes und abriebsicheres Gewebe
- ▷ Feste Gewebeplatte an der Unterseite
- ▷ Griffiger Zipper
- ▷ 5 Jahre Garantie

*Im Bild evtl. dargestellte weitere Produkte gehören nicht zum Lieferumfang.*

■ schwarz / Stück Art.-Nr.: 44180-000 39,90



Feste Unterseite mit Klett



## WUNDERLICH GURTBAND

Stabiles Gurtband mit Metallklemmschnalle für sicheren Halt und einfache Handhabung. Dehnen sich nicht und sind stufenlos einstellbar. Da behält alles seinen Platz und ist bestens gesichert! Lässt sich leicht kürzen. Länge 200 cm / Breite 2 cm.

■ schwarz / Stück Art.-Nr.: 25120-012 5,90

■ blau / Stück Art.-Nr.: 25120-010 5,90



**Wunderlich**<sup>®</sup>  
complete your BMW.





**Testen Sie Ihr neues Wunderlich Produkt garantiert ohne Risiko!**

Wenn Sie nicht zufrieden sind, können Sie den Artikel innerhalb von **60 Tagen** ab Kaufdatum zurückgeben.

**WUNDERLICH RACK PACK**

Die perfekte Weiterentwicklung unserer bewährten CombiBag-Tasche mit allen Vorzügen und weiteren Pluspunkten!

- ▷ Leichte Beladung dank der Öffnung über die gesamte Länge
- ▷ Absolut wasserdichter Rollverschluss
- ▷ Extrem widerstandsfähiges, 3D-verschweißtes PD 620-Material
- ▷ Hand-Tragegriff
- ▷ Gepolsterter Schulter-Tragegurt
- ▷ Wunderlich Edition
- ▷ 49 Liter Volumen
- ▷ 100% staub- und wasserdicht
- ▷ Abmessungen: (H x B x T) 34 cm x 61 cm x 32 cm
- ▷ 5 Jahre Garantie

*Im Bild evtl. dargestellte weitere Produkte gehören nicht zum Lieferumfang.*

■ schwarz	Art.-Nr.: 25180-102	69,90
-----------	---------------------	-------



**Kundenbewertung**



Perfekt leichtes Teil als Inlaytasche super.  
User jolobo

**GEPÄCKSACK WASSERDICHT**

Mit diesem Gepäckbeutel sind Sie auf der absolut sicheren Seite. Egal, ob im Tankrucksack, im Seitenkoffer, beim Camping, im Kanu oder wo auch immer. Aus wasserdichtem, PU-beschichtetem Polyester 75d hält der Packsack in Verbindung mit dem garantiert dichten Rollverschluss mit Steckschnalle den kompletten Inhalt absolut wasserdicht.

- ▷ Wasserdichtes Polyester 75d
- ▷ PU-beschichtet
- ▷ Maße ca. 30cm x 60cm
- ▷ Ca. 30l Inhalt
- ▷ Ultraleicht, nur 75gr, aber abriebfest
- ▷ Dichter, verstärkter Rollverschluss mit Steckschnalle
- ▷ Zusätzlicher Befestigungshaken am Verschluss
- ▷ Speziell abgedichtete Doppelnähte
- ▷ Royalblau, mit Wunderlich-Logo
- ▷ 5 Jahre Garantie

*Im Bild evtl. dargestellte weitere Produkte gehören nicht zum Lieferumfang.*

■ blau	Art.-Nr.: 44000-000	9,90
--------	---------------------	------



## WUNDERLICH KOFFER-INNENTASCHE »EVO«

Mit den maßgeschneiderten Taschen lässt sich der gesamte Kofferinhalt bequem mit auf das Hotelzimmer nehmen und die unhandlichen Koffer können am Fahrzeug verbleiben.

- ▷ Für alle Wunderlich »EXTREME« Koffer, Original Koffer (Vario und Alu), alle Krauser sowie Hepco & Becker Koffer und alle ähnlich großen Koffer (siehe Formate)
- ▷ Maximale Raumausnutzung (variable Größe/Form)
- ▷ 18-28 Liter Inhalt (ausziehbar)
- ▷ Zwei gegenläufige Zipper
- ▷ Außenfach
- ▷ Gepolstertes Innenfach
- ▷ Trage-Griff und -Gurt
- ▷ Schützende Polsterung rundum
- ▷ Vorderseite aus robustem Planengewebe mit Reflex-Keder
- ▷ Außenmaße: ca. 30 x 40 x 15 cm, bzw. 30 x 40 x 22 cm
- ▷ Made in Europe
- ▷ 5 Jahre Garantie

Im Bild evtl. dargestellte weitere Produkte gehören nicht zum Lieferumfang.

**FÜR ALLE WUNDERLICH »EXTREME« KOFFER, ORIGINAL KOFFER (VARIO UND ALU), ALLE KRAUSER SOWIE HEPCO & BECKER KOFFER UND ALLE ÄHNLICH GROSSEN KOFFER (SIEHE FORMATE)**

■	schwarz/silber / Stück	Art.-Nr.: 43740-000	79,90
■	schwarz/silber / Satz	Art.-Nr.: 43745-000	149,90



Edler Materialmix mit Planengewebe



Robuste Reißverschlüsse



Ausziehbar (18 bis 28 Liter Inhalt)





- MADE BY  
WUNDERLICH
- MADE IN  
EUROPE
- GARANTIE  
5  
JAHRE
- WASSER  
ABWEISEND
- CORDURA  
GEWEBE



Wasserabweisendes Cordura®-Gewebe



Haftstarkes Panzerklett für sicheren Halt

## WUNDERLICH TOPCASE-TASCHE »ELEPHANT«

Maßgeschneiderte Topcase Toptasche für alle Original Alu oder Kunststoff-Topcases (mit oder ohne Topcase-Reling) oder das Wunderlich Topcase »EXTREME«

- ▷ Wasserabweisendes, Fluorcarbon imprägniertes Cordura®-Gewebe
- ▷ Maßgeschneiderte Topcase-Tasche für alle Topcases
- ▷ Schnellverschluss für alle Topcases mit Gurt-Ösen oder Topcase-Reling
- ▷ Vier 3M-Zahn-Klett-Pads für alle Topcases ohne Ösen/Reling
- ▷ 12–20 Liter Inhalt (ausziehbar)
- ▷ Außenmaße: ca. 30 x 38 x 12 cm, bzw. 30 x 38 x 20 cm
- ▷ Außen Gumminetz für Handschuhe etc.
- ▷ Formstabile Innenverstärkung
- ▷ Wasser/staubgeschützte Reißverschlüsse
- ▷ Ergonomischer Tragegriff
- ▷ Made in Europe
- ▷ 5 Jahre Garantie

Im Bild evtl. dargestellte weitere Produkte gehören nicht zum Lieferumfang.

### FÜR ALLE TOPCASES

■ schwarz	Art.-Nr.: 44160-000	149,90
-----------	---------------------	--------

## GEPÄCKSACK WASSERDICHT

Wasserdichte Innentasche. Empfehlenswert beim Transport empfindlicher Geräte und/oder bei Dauerregen.

■ blau	Art.-Nr.: 44000-000	9,90
--------	---------------------	------



Vier extrem haftstarke Zahn-Klett-Pads für die sichere Befestigung an allen Topcases ohne Ösen/Reling.



Wassergeschützte Reißverschlüsse und wasserabweisendes Teflon- beschichtetes Cordura®-Gewebe.

### Kundenbewertung



Der Handtascheneratz für "mal eben". Einwandfreier Sitz auf dem BMW-Topcase, rührt und ruckelt sich nicht. Schnell abnehmbar und wieder ansetzbar.

User der Leu



Wunderlich Gepäcksack (optional)



8-15 Liter mit umlaufendem Kompressionsband

## WUNDERLICH TOPCASE-PLATTE

- ▷ Aufwendig gekantet
- ▷ Leichtes, 4mm starkes Aluminium
- ▷ Widerstandsfähige, strukturiert gepulverte Oberfläche
- ▷ Rundum eingearbeitete Zurrösen
- ▷ Aufwendiger, mehrteiliger Anbausatz garantiert festen Sitz
- ▷ Das Topcase bleibt 100% wasserdicht
- ▷ Einfache Montage
- ▷ Kompletter Satz, inklusive Einbauteile und Montageanleitung
- ▷ Made in Germany

*Im Bild evtl. dargestellte weitere Produkte gehören nicht zum Lieferumfang.*

### FÜR ORIGINAL-TOPCASE DER R 1200 R LC / R 1250 R

■ schwarz / Stück Art.-Nr.: 44950-002 119,90



## WUNDERLICH WANDHALTER FÜR ORIGINAL-KOFFER

- ▷ Wandhalterungen für original Koffer Set
- ▷ Für Carport, Garage, Werkstatt, etc.
- ▷ Platzsparend, vor Diebstahl geschützt
- ▷ Verriegelbar mit dem original Schlüssel an der Halterung
- ▷ Koffer berühren nicht die Wand
- ▷ Made in Germany
- ▷ 5 Jahre Garantie

*Im Bild evtl. dargestellte weitere Produkte gehören nicht zum Lieferumfang.*

### R 1200 R LC / R 1250 R FÜR KUNSTSTOFFKOFFER

■ silber Art.-Nr.: 44902-101 119,90



Sicherer Halt an Original-Aufnahme







Sport-Taschensystem »Street«

## HEPCO&BECKER SPORT-TASCHENSYSTEM »STREET«

- ▷ Eine Gemeinschaftsentwicklung der deutschen Hersteller Held und Krauser
- ▷ Mit symmetrischem Design zur einfachen Montage an den bewährten C-Bow-Trägern
- ▷ Formstabil aus robustem Polyesterstoff mit verstärkter Rückwand
- ▷ Wasserdichte, herausnehmbare Innentaschen und Staufach in Deckelschale
- ▷ Volumen 22 l pro Koffer
- ▷ Enganliegende Tragegriffe und verstärkte Kanten
- ▷ Praktische Tragegurte zum Umhängen
- ▷ Lieferung paarweise
- ▷ L/T/H 42 cm/23 cm/28 cm
- ▷ Made in Germany
- ▷ 5 Jahre Garantie

Im Bild evtl. dargestellte weitere Produkte gehören nicht zum Lieferumfang.

■ schwarz	Art.-Nr.: 29990-400	199,90
-----------	---------------------	--------



Sport-Taschensystem »Royster«

## HEPCO&BECKER SPORT-TASCHENSYSTEM »ROYSTER«

- ▷ Symmetrische, leichte und unempfindliche Softtasche
- ▷ Integrierter, wasserdichter Innensack aus Polyester
- ▷ Sehr formstabil aus tiefgezogenem EVA-Material
- ▷ Reflektierende Designapplikationen und durchdachte, verdeckte Griffmulde zum einfachen Tragen
- ▷ Integrierte Seitentasche
- ▷ Leichtes, dezentes Haltesystem bitte gesondert bestellen
- ▷ Volumen 22 l pro Koffer
- ▷ TÜV-frei, keine Eintragung nötig
- ▷ Lieferung paarweise
- ▷ L/T/H 45 cm/25 cm/25 cm
- ▷ Made in Germany
- ▷ 5 Jahre Garantie

Im Bild evtl. dargestellte weitere Produkte gehören nicht zum Lieferumfang.

■ schwarz	Art.-Nr.: 29990-100	249,00
■ SAFE	Art.-Nr.: 29990-200	249,00



ALLE PRODUKTINFOS AUF WUNDERLICH.DE

## HEPCO&BECKER SPORT-TASCHENSYSTEM »ORBIT«

- ▷ Aus schwarzem, hochschlagfestem, UV-beständigem Kunststoff
- ▷ Futuristisches Design durch abgesetzte Flächen und hochwertiges, eigenständiges Oberflächenfinish mit Carbonstruktur
- ▷ Neues All-In-One Schlosskonzept: Deckel- und Halteschloss in einem abschließbar
- ▷ 100% wasserdicht
- ▷ Befestigung am originalen Hepco & Becker C-Bow Taschenhalter, lieferbar für mehr als 200 Motorradmodelle
- ▷ Lieferumfang: Koffersatz für rechts und links inkl. Schlüssel und Schließzylinder
- ▷ Volumen 22 l pro Koffer
- ▷ Gewicht 1,8 kg pro Koffer
- ▷ Lieferung paarweise
- ▷ L/T/H 42 cm/22 cm/30 cm
- ▷ Made in Germany
- ▷ 5 Jahre Garantie

Im Bild evtl. dargestellte weitere Produkte gehören nicht zum Lieferumfang.

■ schwarz Art.-Nr.: 29990-500 339,00



## HEPCO&BECKER KOFFERTRÄGER SPORT-TASCHENSYSTEM



Fahrzeug	Produkt	Farbe	Art.-Nr.	Preis
R 1200 R LC / R 1250 R	Kofferträger	■ schwarz	34950-100	169,90







# S 1000 R

SEITE 421 – 459

ERGONOMIE

–

SCHUTZ

–

FAHRZEUG ELEKTRIK

–

ENDSCHALLDÄMPFER

–

WUNDERLICH SUSPENSION

–

WUNDERLICH DESIGN

–

GEPÄCK





Spoileraufsatz »Vario-ERGO 3D«

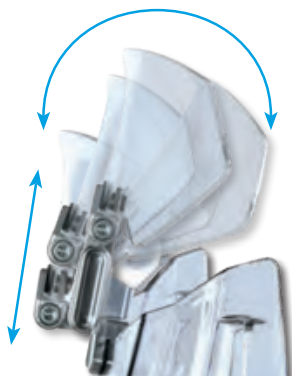

Leichte, stufenlose Verstellung

**REISE** mit **MOTORRAD**

»Das höhenverstellbare Element überzeugt durch noch höheren Windschutz und lenkt auch über großgewachsene Fahrer die anströmende Luft nahezu perfekt über den Helm hinweg. Selbst bei Tempo 200 auf der Autobahn lässt es sich mit offenem Visier ohne störende Verwirbelungen dahinflitzen.«

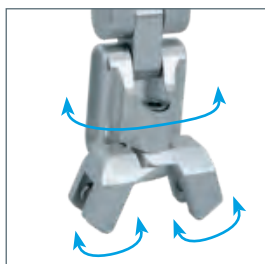

Um 180° drehbar (näher oder weiter zum Fahrer) und verstellbare Haltearme für einen spannungsfreien Sitz



Gewichtsoptimierter, gefräster Halte-Mechanismus

**WUNDERLICH SPOILERAUFSATZ**  
»VARIO-ERGO 3D / 3D+«

Beseitigt die Probleme der Original-Verkleidungsscheibe durch die jetzt individuell definierbare Abrisskante. Turbulenzen und hierdurch entstehende Geräuschentwicklungen werden deutlich verringert.

- ▷ Individuell (Neigung, Höhe und Nähe zum Fahrer) einstellbarer Spoileraufsatz
- ▷ Verstellbare Haltearme für spannungsfreien Sitz
- ▷ Optimale Entlastung für Helm und Oberkörper
- ▷ Beseitigt Turbulenzen
- ▷ Schnell an- und abbaubar
- ▷ Sicherer Halt
- ▷ Eloxiertes Aluminium
- ▷ Bruchsichere Lexan-Scheibe
- ▷ Mit ABE
- ▷ Made in Germany
- ▷ 5 Jahre Garantie

Im Bild evtl. dargestellte weitere Produkte gehören nicht zum Lieferumfang.

**S 1000 R**  
**VARIO-ERGO 3D (BREITE: 237 MM, HÖHE: 90 MM)**  
**DER HARMONISCHE KLASSIKER MIT EINER WEICH VERLAUFENDEN KONTUR.**

transparent/silber	Art.-Nr.: 42350-001	119,90
rauch/titan	Art.-Nr.: 42350-002	119,90

**VARIO-ERGO 3D+ (BREITE: 245 MM, HÖHE: 105 MM)**  
**GRÖßER UND MIT EINEM EXKLUSIVEN GS-DESIGN.**

transparent/silber	Art.-Nr.: 42350-101	129,90
rauch/titan	Art.-Nr.: 42350-102	129,90

**VARIO-ERGO auf Weltrekordfahrt**

Eine eindrucksvolle Demonstration der Stabilität und Festigkeit unseres Spoileraufsatzes Vario-ERGO lieferte der mehrfache Motorrad-Weltrekordfahrer Elmar Geulen.

Mit einer speziell präparierten, 511 PS starken Suzuki GSX 1300 R Hayabusa stellte der Profi-Rennfahrer auf einem ehemaligen Flugplatz bei Frankfurt einen neuen Geschwindigkeits-Weltrekord für straßenzugelassene Motorräder auf. Dabei wurde eine Geschwindigkeit von 330,43 km/h gemessen.

An der Verkleidungsscheibe des brachialen Vierzylinders war dabei eine Serienversion unseres Spoileraufsatzes Vario-ERGO montiert, um dem Piloten eine optimale Windanströmung angedeihen zu lassen – der perfekte Beweis für die hohe Zuverlässigkeit, einen extrem hohen Wirkungsgrad und vor allem für die enorme Festigkeit und Widerstandsfähigkeit unseres Materials.

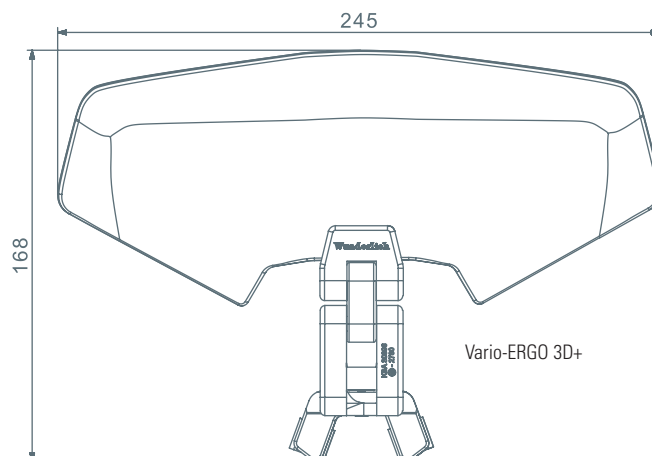
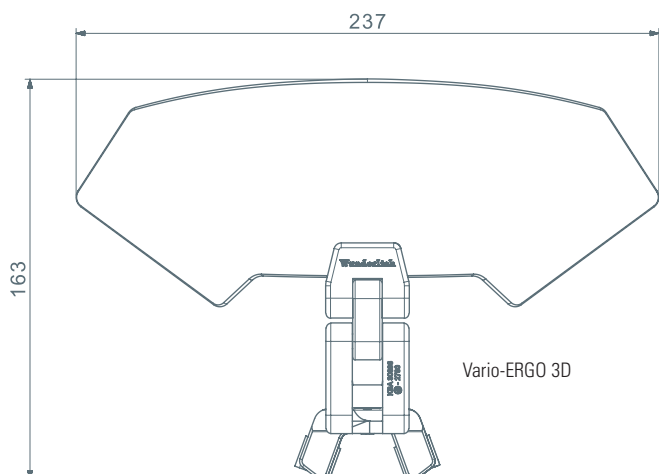

## WUNDERLICH VERKLEIDUNGSSCHEIBE »MARATHON«

Touren-Sportscheibe für guten Wind und Wetterschutz auf der S1000R. Bis in den hohen Geschwindigkeitsbereich nimmt die Scheibe effektiv den Winddruck vom Oberkörper und reduziert Turbulenzen auf ein Minimum..

- ▷ Verwirbelungsfreier Schutz für Arme, Schultern, Oberkörper und Kopf
- ▷ Optisch reines, 5 mm starkes Material
- ▷ Kratz- und bruchsticher
- ▷ Abgerundete, polierte Kanten
- ▷ Einfache Montage
- ▷ Mit ABE
- ▷ Made in Europe
- ▷ 5 Jahre Garantie

Im Bild evtl. dargestellte weitere Produkte gehören nicht zum Lieferumfang.

### S 1000 R (2014-2016) / S 1000 R (2017-) (HÖHE: 472 MM)

<input type="checkbox"/> transparent	Art.-Nr.: 35751-201	179,90
<input type="checkbox"/> rauch	Art.-Nr.: 35751-202	179,90



- Wunderlich-Marathon-Scheibe
- Original-Touring-Scheibe
- Original-Scheibe







Sport-Edition

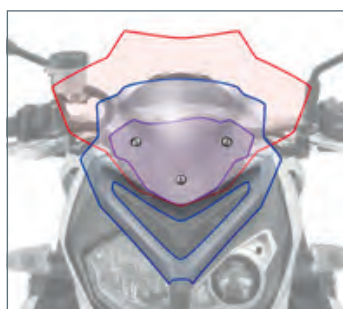

— Wunderlich-Sport-Scheibe  
— Original-Touring-Scheibe  
— Original-Scheibe



LongDistance-Edition

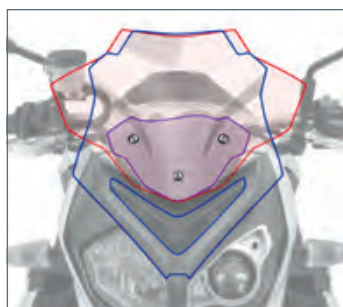

— Wunderlich-LongDistnce-Scheibe  
— Original-Touring-Scheibe  
— Original-Scheibe

## WUNDERLICH VERKLEIDUNGSSCHEIBE »SPORT« UND »LONGDISTANCE«

Highend-Scheibe mit optimal verlaufendem Profil. Sport-Edition für gleichmäßige Anströmung in jedem Geschwindigkeitsbereich. LongDistance-Edition mit sehr gutem Schutz bis in Hochgeschwindigkeits-Bereiche.

- ▷ Ausgeprägter Spoiler und DoubleBubble-Kontur
- ▷ Optimaler, verwirbelungsfreier Strömungsverlauf
- ▷ Durchsicht ohne Schlieren
- ▷ Höhe: 245 mm (Sport); 330 mm (LongDistance)
- ▷ 4 mm kratzsicheres Lexan
- ▷ Gerundete Kanten
- ▷ Im Bereich des Cockpits schwarz eingefärbt
- ▷ Einfache und schnelle Montage
- ▷ Mit ABE
- ▷ Made in Germany
- ▷ 5 Jahre Garantie

*Im Bild evtl. dargestellte weitere Produkte gehören nicht zum Lieferumfang.*

### S 1000 R (2014-2016) / S 1000 R (2017-) SPORT-EDITION (HÖHE: 245 MM)

<input type="checkbox"/> rauch	Art.-Nr.: 35751-002	129,90
--------------------------------	---------------------	--------

### S 1000 R (2014-2016) / S 1000 R (2017-) LONGDISTANCE-EDITION (HÖHE: 330 MM)

Die Langstrecken-Scheibe mit sehr gutem Schutz bis in Hochgeschwindigkeits-Bereiche.

<input type="checkbox"/> transparent	Art.-Nr.: 35751-100	139,90
<input type="checkbox"/> rauch	Art.-Nr.: 35751-102	139,90



### Kundenbewertung



Wunderschöne und leicht zu montierende Scheibe, sieht gut aus und bietet genau den Windschutz den man auf der S1000R braucht um auch mal länger schnell zu sein, einfach genial. Danke Wunderlich.

User Falk









## WUNDERLICH SITZBÄNKE »AKTIVKOMFORT«

Die SportErgo-Sitzbank AKTIVKOMFORT für die BMW S 1000 R sorgt durch die griffige Polsterung im Oberschenkelbereich für höheren Sitzkomfort und besseren Halt bei HangOffs. Beim Abbremsen werden mehr Kräfte in die Sitzbank eingeleitet, was die Gesamtmuskulatur entlastet.

- ▷ Entlastung der Kniegelenke
- ▷ Optional 2cm höher
- ▷ Optimierte Gewichtsverteilung aufs gesamte Gesäß
- ▷ Schweißhemmendes, griffiges Bezugsmaterial
- ▷ Fahrer-Sitzbank Original-Höhe mit ergonomischen Gelkissen
- ▷ Verklebte und verschweißte Nähte für 100% Dichtigkeit
- ▷ Made in Germany
- ▷ 5 Jahre Garantie

*Im Bild evtl. dargestellte weitere Produkte gehören nicht zum Lieferumfang.*

### S 1000 R (2014-2016) / S 1000 R (2017-) FAHRER-SITZBANK

■ schwarz / Standardhöhe / 2012-	Art.-Nr.: 35690-110*	299,00
■ schwarz / 2 cm höher / 2012-	Art.-Nr.: 35690-120*	349,00

### BEIFAHNER-SITZBANK

■ schwarz / Standardhöhe	Art.-Nr.: 35680-010*	169,90
--------------------------	----------------------	--------

\* zzgl. Pfand von 200,00 Euro pro Sitzbank: Der Verkauf der Sitzbänke erfolgt im Tauschverfahren! Dieses gestaltet sich für Sie ganz bequem. Nach Kauf unserer Sitzbank und anschließender Zusendung Ihrer originalen Sitzbank erhalten Sie die umgehende Rückerstattung des vollen Pfandbetrages.

**Testen Sie Ihr neues Wunderlich Produkt garantiert ohne Risiko!**

Wenn Sie nicht zufrieden sind, können Sie den Artikel innerhalb von **60 Tagen** ab Kaufdatum zurückgeben.



## WUNDERLICH LENKERERHÖHUNG »SPORTERGO«

Von Haus aus hat die S 1000 R eine sportliche, nach vorne geneigte Sitzposition. Wem die gebeugte Sitzposition nicht liegt, der findet hier die ergonomische Symbiose aus perfekter Touren-Sitzposition und entspannender Fernreisetauglichkeit. Eine kaum sichtbare Veränderung, aber mit durchschlagender Wirkung. Gleichzeitig nehmen die Neigungsmöglichkeiten des Lenkers deutlich zu, was sich zusätzlich positiv auf die Sitzposition auswirkt. So werden selbst längere Touren zum Genuss!

- ▷ Besseres Handling
- ▷ Direkteres Fahrgefühl
- ▷ Entspanntere Sitzposition
- ▷ Mehr Bewegungsfreiheit
- ▷ Einzeln aus hochfestem Aluminium gefräst
- ▷ Silber eloxiert
- ▷ Einfacher Anbau
- ▷ Erhöhung um 20 mm
- ▷ Mit ABE (Eintragung entfällt)
- ▷ Made in Germany
- ▷ 5 Jahre Garantie

Im Bild evtl. dargestellte weitere Produkte gehören nicht zum Lieferumfang.

### S 1000 R (2017-)

silber	Art.-Nr.: 35631-101	89,90
--------	---------------------	-------

### S 1000 R (2014-2016)

silber	Art.-Nr.: 35631-001	69,90
--------	---------------------	-------



## WUNDERLICH SPIEGELVERBREITERUNG

Rückspiegel am Fahrzeug sind nur dann so richtig sinnvoll, wenn man auch etwas darin erkennen kann. Wir beheben dieses Manko und bringen die Spiegel wieder in die richtige Position.

- ▷ Passgenau und formschön integrieren sich diese Verbreiterungen in das Seriendesign und bringen ein großes Plus an Sicherheit
- ▷ Hochwertige Ausführung aus gefrästem Aluminium
- ▷ Schwarz eloxiert
- ▷ Passgenauer Versatz der Spiegel um max. 4,0 cm nach außen
- ▷ Einfache, schnelle Montage
- ▷ Lieferung erfolgt paarweise
- ▷ Verwendbar mit Original- und Zubehör-Spiegeln
- ▷ Made in Germany
- ▷ 5 Jahre Garantie

Im Bild evtl. dargestellte weitere Produkte gehören nicht zum Lieferumfang.

### S 1000 R (2014-2016) / S 1000 R (2017-)

schwarz / Satz	Art.-Nr.: 26100-002	59,90
----------------	---------------------	-------

### OPTIONAL: ZUSATZERHÖHUNG (+2,5 CM)

schwarz / Satz	Art.-Nr.: 41000-012	12,90
----------------	---------------------	-------



Spiegelverbreiterung in Kombination mit der Zusatzerhöhung







## LENKERENDGEWICHTE RACEEND

Der edle Abschluss aus leichtem Aluminium mit schlagfesten Kunststoff-Enden. Die Kunststoff-Enden fangen Schläge weich ab und stecken Kratzer unauffällig weg. Passen mit unseren Alu-Griffen »RaceGrip« und den Original-Griffen.

- ▷ Einfache Montage
- ▷ Made in Germany

*Im Bild evtl. dargestellte weitere Produkte gehören nicht zum Lieferumfang.*

### S 1000 R (2014-2016) / S 1000 R (2017-)

■ schwarz	Art.-Nr.: 35740-002*	39,90
-----------	----------------------	-------

\* Nur in Verbindung mit konifiziertem Aluminium Lenker (35660-...)



Vorderrad



## WUNDERLICH ACHS-SCHUTZPADS »DOUBLESHOCK«

Halten die Gabel auf sicherer Distanz zum Teer und verhindern nachhaltig enorme Schäden.

- ▷ Effektiver Schutz der Gabel
- ▷ Ideale Kombination zu Schutzbügel/-Pads, da sich das Fahrzeug in der »Gleitphase« nun auch über die Achspads abstützt
- ▷ Schutz gegen Schlag- und Schleifschäden
- ▷ Rennsport-Design für geringe Reibungswiderstände und Scherkräfte
- ▷ Hochbelastbarer Spezial-Kunststoff
- ▷ Sichere Befestigung
- ▷ Einfache Montage
- ▷ Komplett mit Anbausatz
- ▷ Made in Germany
- ▷ 5 Jahre Garantie

*Im Bild evtl. dargestellte weitere Produkte gehören nicht zum Lieferumfang.*

### S 1000 R (2014-2016) / S 1000 R (2017-)

■ schwarz / Vorderrad	Art.-Nr.: 42158-002	69,90
■ schwarz / Hinterrad	Art.-Nr.: 42159-002	69,90









Zündrotor-Schutz

### Kundenbewertung



Nach einem Umfaller war nur dieser Crash-Protector kaputt, der Motorblock wurde wirksam geschützt.

User HP4

## WUNDERLICH MOTORDECKELSCHUTZ

Schlagabsorbierende und abriebfeste Crash-Protectoren.

- ▷ Formschlüssiger Zusatzschutz für die Motordeckel
- ▷ Innenliegende 3M-Bumper verteilen auftretende Kräfte gleichmäßig auf die Deckel
- ▷ De- und Montage der Motordeckel weiterhin ohne Zusatzaufwand möglich
- ▷ Herausragende Funktionalität, Design und technische Ausführung
- ▷ Öse zur regelkonformen Sicherung des Wunderlich Inspektionsstopfens
- ▷ Aus dem vollen Aluminium gefräst
- ▷ Eloxiert
- ▷ Inkl. Schraubenkit

Im Bild evtl. dargestellte weitere Produkte gehören nicht zum Lieferumfang.

### S 1000 R (2014-2016) / S 1000 R (2017-) LICHTMASCHINEN-SCHUTZ

■ titan	Art.-Nr.: 35840-003	119,90
---------	---------------------	--------

### ZÜNDROTOR-SCHUTZ

■ titan	Art.-Nr.: 35850-003	69,90
---------	---------------------	-------



## DISPLAYSCHUTZFOLIEN

- ▷ Leicht zu montierende Displayschutzfolien
- ▷ Schützt zuverlässig vor Kratzern durch Schlüssel, Schlüsselbund und anderen harten Gegenständen
- ▷ Ultra-Clear: Bester Schutz bei uneingeschränktem Durchblick
- ▷ Anti-Glare: Bester Schutz und Minderung von Reflexionen durch eine matte Oberfläche
- ▷ Genaue Passform: Kein Zuschneiden notwendig
- ▷ Werterhalt Ihrer BMW: Das Display ist unter der Folie bestens geschützt
- ▷ Leicht austauschbar: Abgenutzte Folien lassen sich sicher und unkompliziert lösen und durch eine neue ersetzen

Im Bild evtl. dargestellte weitere Produkte gehören nicht zum Lieferumfang.

### S 1000 R (2014-2016) / S 1000 R (2017-)

<input type="checkbox"/> transparent	Art.-Nr.: 45190-500	14,90
--------------------------------------	---------------------	-------

### Testen Sie Ihr neues Wunderlich Produkt garantiert ohne Risiko!

Wenn Sie nicht zufrieden sind, können Sie den Artikel innerhalb von **60 Tagen** ab Kaufdatum zurückgeben.

## WUNDERLICH KÜHLERSCHUTZGITTER

Die Kühler liegen bei der S 1000 R an extrem anfälligen Stellen. Jedes vom Vorderrad hochgewirbelte Geschoss trifft ungehindert die empfindlichen Kühlrippen. Schon in der Einfahr-Phase hatten wir massive Einschläge an den Kühlern. Feinmaschige, geflochtene VA-Gitter mit stabilem Alu-Halterahmen zum Schutz der gefährdeten Kühler.

- ▷ Optimaler Schutz des Kühlers und Veredelung
- ▷ Hält alles Zerstörerische vom Kühler fern
- ▷ Hochfestes, geschweißtes VA-Gitter mit stabilem Halte-Rahmen
- ▷ Aufwendige Verbindungstechnik zwischen Gitter und Rahmen
- ▷ Leichter Anbau
- ▷ Mit Einbausatz
- ▷ 5 Jahre Garantie
- ▷ Mit Montagematerial (Kratzschutz, Halter, etc.)
- ▷ Einfacher Anbau

*Im Bild evtl. dargestellte weitere Produkte gehören nicht zum Lieferumfang.*

### S 1000 R (2014-2016) / S 1000 R (2017-)

■ schwarz / Wasserkühler	Art.-Nr.: 36081-100	139,90
■ schwarz / Ölkühler	Art.-Nr.: 31961-002	99,90



Wasserkühler



Ölkühler



## WUNDERLICH KOTFLÜGELERGÄNZUNG »EXTENDA FENDER« VORNE

Verdreckte Krümmer und Motorgehäuse, Steinschlagschäden und unnötige Wasseraufwirbelungen werden oft bemängelt. Diese aus ABS-Werkstoff tiefgezogene Verlängerung des Original-Kotflügels macht Schluss mit den Problemen.

- ▷ Verhindert verdreckte Krümmer und Motorgehäuse, Steinschlagschäden und unnötige Wasseraufwirbelungen
- ▷ Aus ABS-Werkstoff tiefgezogene Verlängerung des Original-Kotflügels
- ▷ Lieferung komplett mit Befestigungsschrauben
- ▷ Schwingungsfreier und fester Sitz
- ▷ TÜV-frei
- ▷ Einfache Montage
- ▷ Made in Germany
- ▷ 5 Jahre Garantie

*Im Bild evtl. dargestellte weitere Produkte gehören nicht zum Lieferumfang.*

### S 1000 R (2014-2016) / S 1000 R (2017-)

■ schwarz	Art.-Nr.: 44790-002	49,90
-----------	---------------------	-------



Bilder unserer Entwicklungsabteilung bei Tests von Schutz-Produkten – (Abb. mit R 1200 GS) – Hier ist die effektive Ableitung von Wasser und Dreck gut erkennbar







Griffige Verzahnung für ein leichteres Ausfahren des Seitenständers



## WUNDERLICH SEITENSTÄNDER-AUFLAGEVERGRÖßERUNG

- ▷ Sicherer Stand der Maschine auf allen Untergründen
- ▷ Gleicht den sehr schrägen Abstellwinkel aus
- ▷ Ca. 100% größere Auflagefläche
- ▷ Mit Außenverzahnung als griffige Ausklapphilfe
- ▷ 8mm dickes Aluminium
- ▷ Oxidationssicher schwarz eloxiert
- ▷ Dämpfer-Pad zwischen Original-Aufstandsfläche und Verbreiterung
- ▷ CNC-gefrästes Aluminium
- ▷ Inkl. Befestigungsschrauben
- ▷ Leichter Anbau
- ▷ Made in Germany
- ▷ 5 Jahre Garantie

*Im Bild evtl. dargestellte weitere Produkte gehören nicht zum Lieferumfang.*

### S 1000 R (2017-)

■ schwarz	Art.-Nr.: 36060-302	49,90
-----------	---------------------	-------

### S 1000 R (2014-2016)

■ schwarz	Art.-Nr.: 36060-102	49,90
-----------	---------------------	-------

### ERSATZSCHRAUBEN-SATZ

### S 1000 R (2014-2016) / S 1000 R (2017-)

	Art.-Nr.: 34470-000	3,90
--	---------------------	------



## WUNDERLICH SPIKES FÜR SEITENSTÄNDER-AUFLAGEVERGRÖßERUNG

- ▷ Spikes, die ein Abrutschen der Maschine an Steigungen verhindern
- ▷ Höhere Punktlast und erhöhter Reibungswiderstand
- ▷ Erhöhung um 7 mm für ein leichteres Aufrichten des Motorrades
- ▷ Lieferumfang: Drei Spikes mit passenden, verlängerten Befestigungsschrauben
- ▷ Für alle Fahrzeuge mit Seitenständer-Auflagevergrößerung
- ▷ Made in Germany
- ▷ 5 Jahre Garantie

*Im Bild evtl. dargestellte weitere Produkte gehören nicht zum Lieferumfang.*

### FÜR WUNDERLICH SEITENSTÄNDER-AUFLAGEVERGRÖßERUNG

■ schwarz	Art.-Nr.: 34471-002	14,90
-----------	---------------------	-------



## WUNDERLICH TANKSTUTZEN-PAD

Gestalten Sie die Optik des Tankverschlusses mit wenigen Handgriffen neu. Unsere aus Spezialkunststoff in 3D-Carbon-Look gefertigten Abdeckungen werden durch die sehr aufwendige klare Kunststoffversiegelung zum Blickfang. Der Aufbau der Versiegelung unterstreicht hierbei die dreidimensionale, erhabene Kohlefaseroptik und schützt dauerhaft. Unterseitig mit einem 3M-Spezialklebstoff beschichtet, der haftstark ist und zugleich dünn aufbaut.

- ▷ Einfache Montage
- ▷ Made in Germany

*Im Bild evtl. dargestellte weitere Produkte gehören nicht zum Lieferumfang.*

**S 1000 R (2014-2016) / S 1000 R (2017-)**

■ Carbon-Look Art.-Nr.: 28950-001 29,90



### Testen Sie Ihr neues Wunderlich Produkt garantiert ohne Risiko!

Wenn Sie nicht zufrieden sind, können Sie den Artikel innerhalb von **60 Tagen** ab Kaufdatum zurückgeben.

## WUNDERLICH TANKPADSET

Auf das Design der R abgestimmter Satz Tankpads.

- ▷ Schützt an allen Kontaktstellen effektiv vor Kratzern, Beschädigungen und Abrieb
- ▷ Der verbesserte Knieschluss vermittelt ein griffigeres Fahrgefühl, das den Fahrspaß deutlich steigert
- ▷ Schwarzes, leicht genarbttes, weiches PU-Material
- ▷ Selbstklebend
- ▷ Made in Germany
- ▷ 5 Jahre Garantie

*Im Bild evtl. dargestellte weitere Produkte gehören nicht zum Lieferumfang.*

**S 1000 R (2014-2016) / S 1000 R (2017-)**

■ schwarz / 3-teilig Art.-Nr.: 32562-002 49,90



ALLE PRODUKTINFOS AUF WUNDERLICH.DE





## KELLERMANN BLINKER »BL 2000«

Der Ersatz für die klobigen, unschön platzierten, vorderen Originalblinker. Kleiner als so manches Lenkerendengewicht, aber mit einem sehr auffälligen, hellen Blinksignal. Erreicht wird dies durch die Verwendung der neuesten Entwicklungsstufe der Kellermann High-Power LED Technologie.

- ▷ Getöntes, ringförmiges Glas – spektakulär hell
- ▷ Formschöner Lenkerabschluss mit Blinkfunktion
- ▷ Blinker verschwindet optisch bei Nichtgebrauch
- ▷ Kellermann HighPower LED Technologie
- ▷ Hochwertiges Metallgehäuse
- ▷ Made in Germany
- ▷ ECE-geprüft als Ersatz für vordere Blinker
- ▷ Komplett mit Adaptern für die Montage an den Original oder Magura-Lenker

*Im Bild evtl. dargestellte weitere Produkte gehören nicht zum Lieferumfang.*

### S 1000 R (2014-2016) / S 1000 R (2017-)

■ schwarz / Satz	Art.-Nr.: 36341-102	199,90
------------------	---------------------	--------



## KELLERMANN BLINKER »MICRO RHOMBUS«

Die wohl kleinsten Blinker für eine »minimal-Optik« mit maximaler Leuchtkraft.

- ▷ Kellermann HighPower LED Technologie
- ▷ Long Life Protection Guard®, IC gesteuert, 330 kHz getaktet
- ▷ Hochwertiges Metallgehäuse. Schwarz beschichtet
- ▷ ECE-geprüft für hinten als vollwertiger Ersatz aller drei Funktionen
- ▷ Austauschbarer Silentgummiadapter, welcher den Blinker vor Schäden durch Schwingungen schützt
- ▷ Widerstandsschaltung für das CanBus optional erhältlich (Art.-Nr.: 38910-000).

In zwei Versionen, mit reiner Blinkfunktion oder für hinten als innovative Rück-/Brems-/Blinkleuchte in einem

### RÜCK-/BREMS-/BLINKLEUCHE (HINTEN)

Die innovative Blinker-Brems-Rücklicht Kombination im außergewöhnlichen Micro Rhombus Gehäuse setzt mit den charakteristisch strahlenden Doppelryckleuchten neue Zeichen.

- ▷ Ersetzt das bestehende Brems-/Rücklicht und die Blinker
- ▷ Sensationelle neue Heckoptik – Individualität bei Tag und bei Nacht
- ▷ Doppelte Sicherheit durch zwei unabhängige Rück- und Bremsleuchten

*Im Bild evtl. dargestellte weitere Produkte gehören nicht zum Lieferumfang.*

### S 1000 R (2014-2016) / S 1000 R (2017-) BLINKER

■ schwarz / hinten / links	Art.-Nr.: 36330-100*	79,90
■ schwarz / hinten / rechts	Art.-Nr.: 36330-000*	79,90
■ schwarz / vorne / links	Art.-Nr.: 36340-100*	69,90
■ schwarz / vorne / rechts	Art.-Nr.: 36340-000*	69,90

### PASSENDER WIDERSTAND

Stück	Art.-Nr.: 38910-000	3,90
-------	---------------------	------

\* Bitte passenden Widerstand mitbestellen



Kellermann Blinker »Micro Rhombus DF« mit integrierter Brems-/Rücklicht- und Blinkfunktion – ECE-geprüft



NEU!

## SPEEDPRO COBRA ENDSCHALLDÄMPFER

COBRA Motorrad Auspuffanlagen für BMW Motorrad: Premium Motorrad Auspuffanlagen – Made in Germany. COBRA Motorrad Auspuffanlagen stehen für einzigartigen Sound, individuelles Design und Performance auf höchstem Level.

- ▷ Geringes Gewicht
- ▷ DB Killer
- ▷ Leichter als Serie
- ▷ Hochwertige Werkstoffe
- ▷ Endkappe aus Carbon
- ▷ Exzellenter Korrosionsschutz
- ▷ Optimale thermische Isolierung
- ▷ Verringerung der Abstrahltemperatur
- ▷ Werkstoff: Edelstahl poliert
- ▷ Handgefertigt
- ▷ EG-ABE
- ▷ 2 Jahre Garantie
- ▷ Made in Germany

*Im Bild evtl. dargestellte weitere Produkte gehören nicht zum Lieferumfang.*

### HYPERSHOTS ULTRASHORT S 1000 R (2017-)

■ Euro 4 / VA Matt Black Series	Art.-Nr.: 86607-000	799,00
■ Euro 4 / VA matt gebürstet	Art.-Nr.: 86607-100	599,00

### ULTRAFORCE S 1000 R (2017-)

■ Euro 4 / VA matt gebürstet	Art.-Nr.: 86607-200	699,00
------------------------------	---------------------	--------



Hypershots Ultrashort



Ultraforce







## REMUS ENDSCHALLDÄMPFER

Sehr guter Mix aus Klang, Leistungsentfaltung und geringem Gewicht. Die Endkappen sind immer in Carbon ausgeführt, der Mantel ist wahlweise in VA, Titan oder Carbon lieferbar.

- ▷ Bei Teillast angenehm dumpf, bei höheren Drehzahlen kräftiger GP-Sound
- ▷ Kräftige, harmonische Leistungsentfaltung
- ▷ Starke Abgas-Gegendruckreduzierung
- ▷ Leichter als Original
- ▷ Dauerhafte Konstruktion (innen aus Edelstahl)
- ▷ Inkl. Hitzeschutzblech
- ▷ Dual-System-Endschalldämpfer (herausnehmbare Flöte)
- ▷ Mit EG-ABE

*Im Bild evtl. dargestellte weitere Produkte gehören nicht zum Lieferumfang.*

### S 1000 R (2014-2016)

VA	Art.-Nr.: 39910-000	535,00
Titan	Art.-Nr.: 39910-100	664,00

## BATTERY GUARD

- ▷ Ladezustand der Batterie schnell und einfach via Smartphone kontrollieren
- ▷ Inkl. kostenfreier Apple- oder Android-App
- ▷ Einfacher Anschluss mittels Ringösen an die Batterie
- ▷ Für 6 V, 12 V und 24 V Batterien verwendbar
- ▷ Reichweite ca. 6 Meter
- ▷ Vierfarbige, tachometerähnliche Anzeige
- ▷ Mittels einer App Kontrolle von bis zu 5 Batterien möglich

*Im Bild evtl. dargestellte weitere Produkte gehören nicht zum Lieferumfang.*

### S 1000 R (2014-2016) / S 1000 R (2017-)

Art.-Nr.: 45070-000	29,90
---------------------	-------



**Testen Sie Ihr neues Wunderlich Produkt garantiert ohne Risiko!**

Wenn Sie nicht zufrieden sind, können Sie den Artikel innerhalb von **60 Tagen** ab Kaufdatum zurückgeben.

## BATTERIE LADEGERÄT »OPTIMATE 4 DUAL PROGRAM – CANBUS EDITION«

Das Multitalent für alle Bordnetze (normale und CanBus) und alle Batterien (außer Lithium-Batterien) bis 50 Ah.

- ▷ 9-stufiges Ladegerät zur Pflege der Motorrad-Batterie mit automatischen Programmen zur Diagnose, Rettung, Aufladung und Dauererhaltung.
- ▷ Mehrstufige, einzigartiger Zellspannungsausgleich für schnelle und vollständige Aufladung.
- ▷ Alle Informationen auf einen Blick: Stromeingang, Verpolungswarnung, Batteriezustand, Ladestrom und Ladeprogramm (Ladung oder Erhaltung) werden leicht verständlich per LEDs angezeigt.
- ▷ Fest programmierter Ladeplan aus mehrstufigem Batterietest, ggf. Impulsrettung (falls tiefenentladen), kontrollierte Ladung und anschließende Dauererhaltung.
- ▷ Vollautomatische CanBus-Steuerung:  
Nach Anschluss des Ladegerätes an die BMW »weckt« dieses den CanBus. Ein Einschalten der Zündung ist nicht notwendig!  
Nach erfolgtem Ladevorgang wird der CanBus nochmals getestet und das Optimate4 schaltet auf Dauererhaltung/Optimierung der Batterie.
- ▷ Spezialprogramm für die Batterie-Dauererhaltung mit extrem geringer Stromaufnahme (0,095 A) und einem ständigen Wechsel zwischen Test und Ladung der Batterie.
- ▷ Erhöhte Batterie-Lebensdauer von bis zu 400%.
- ▷ Rettet selbst stark tiefenentladene Batterie mit weniger als 0,5V Spannung in einem 48 Stunden Rettungszyklus in zwei Phasen (Rettung und Turbo-Rettung). Falls erfolglos, schaltet es sich danach automatisch ab.
- ▷ Leicht von CanBus auf normale Bordnetze umstellbar (Kurzanleitung auf der Rückseite des Ladegerätes).
- ▷ Direktanschluss an die Batterie oder an BMW-Steck-Dose bzw. jede andere DIN-Steckdose.
- ▷ Inclusive DIN-Stecker für die Bordsteckdose sowie Klemmensatz. Mit wasserfesten Schnellkupplungen zum Ladegerät (Optimate-Kupplungssystem).

- ▷ Wetterfestes Gehäuse (nach IP54)
- ▷ Kann auch an Wand oder Haken befestigt werden (vier integrierte Befestigungsbohrungen).
- ▷ Lange Netz- und Ladekabel (je ca. 2 Meter).
- ▷ Ladestrom (Hauptladung) 1,0 A bis 14,3 V Spannung erreicht sind.
- ▷ 3 Jahre Garantie.

Art.-Nr.: 20190-200

89,90



**WUNDERLICH EDITION**  
FÜR CANBUS- & NORMALE BORDNETZE



Wetterfestes Gehäuse (nach IP54)







Wunderlich  
Suspension



## FEDERBEIN DYNAMIC WESA, HINTEN

Das WESA Dynamic Feedback wird, wie üblich, individuell auf das Fahrergewicht, die Beladungszustände und den Einsatzzweck abgestimmt. Ob Sie 50, 80, 100 oder 120 Kilogramm auf die Waage bringen, ob Sie mit Zuladung durch Sozium oder Gepäck fahren – wir sollten es nur wissen, damit wir anhand Ihrer Sonderwünsche die Abstimmung der Federraten festlegen und Ihre Fahrsicherheit steigern können!

Für die Verkopplung ist die Einsendung Ihres original Dynamic ESA Federbeins erforderlich.

- ▷ Mit ABE
- ▷ 5 Jahre Garantie
- ▷ Made in Germany

### UNSER SERVICE → IHR VORTEIL:

Unsere Federbeine werden für Sie individuell gefertigt. Hierzu benötigen wir die folgenden Angaben:

- ▷ Fahrer- / Beifahrergewicht
- ▷ Gepäckgewicht
- ▷ Fahrstil
- ▷ Einsatzzweck

Dynamic WESA hinten

**Grundpreis:** 999,00\*

\* Zzgl. 99,00 Euro pro Federbein für das Koppeln der Original-BMW-Elektronik mit Ihrem individuellen Federbein

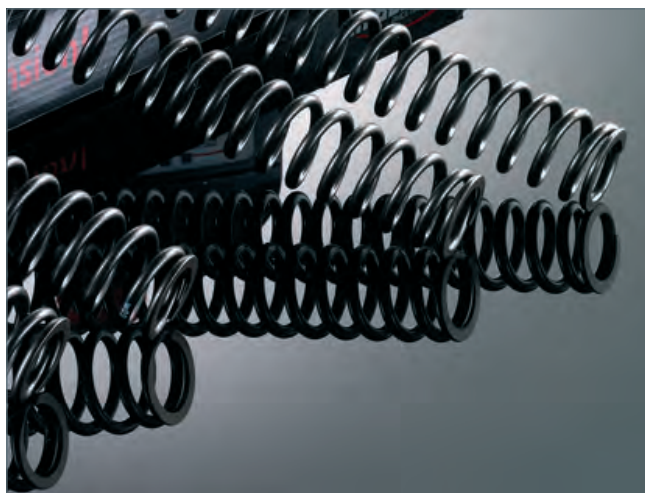

## GABELFEDERN

Eine enormer Gewinn für Komfort und Sicherheit: Mit den linearen Gabelfedern spricht die Gabel nicht nur feinfühlicher auf Bodenebenenheiten an.

- ▷ Hochwertiger Chrom-Silizium-Federstahl
- ▷ Feines Ansprechverhalten
- ▷ Verbessertes Geradeauslauf und Kurvenstabilität
- ▷ Minimiertes Bremsnicken und kein Durchschlagen mehr
- ▷ Größerer Komfort – auch bei hoher Zuladung
- ▷ Mit ABE (keine Eintragung in Fz-Papiere erforderlich)

### S 1000 R

bei Standardhöhe hinten	139,00
bei Tieferlegung hinten / -20 mm*	159,00

\* Gabel zum Umbau einschicken

## FEDERBEIN, HINTEN

**Suspension 640:** Die Basisausführung des Federbeins wartet mit derselben Technik auf, wie die aufwendigeren Versionen. Der Unterschied liegt im Verzicht auf den außenliegenden Ausgleichsbehälter und die Einstellmöglichkeiten in der Druckstufe. Sie macht keine Kompromisse in punkto Ansprechverhalten und Haltbarkeit. Radialkolben, Nasslauführung, tefloneführte Pendellager und weitere Merkmale definieren hier den Standard für ein Basis-Federbein neu. Selbstverständlich ist auch hier die Federbasis stufenlos und die Zugstufe durch ein offenes Bleedsystem mit 22 Klicks über einen extrem breiten Bereich einstellbar. Das Federbein ist mit vielen Extras nachrüstbar.

**Suspension 643:** Mit schwenkbarem Ausgleichsbehälter. Bei diesem Federbein ist der Ausgleichsbehälter quer angebaut und schwenkbar. Dies bietet vielseitige Einbaumöglichkeiten in nahezu alle Fahrzeuge mit limitiertem Platz. Ein solides Frästeil mit integrierten Verstellereinheiten für High- und Low-Speed der Druckstufe bildet die obere Aufnahme. Daran angeschlossen ist der Ausgleichsbehälter. Druck- und Zugstufe sind in jeweils 22 Klicks verstellbar und bieten Ihnen alle Möglichkeiten zur Feinabstimmung ohne Kompromisse. Fahrwerksunruhen durch unkontrollierte Stöße werden durch ein Überdruckventil effektiv verhindert. Die Federbasis ist stufenlos über einen beiliegenden Hakenschlüssel oder sogar hydraulisch einzustellen. Der Winkel des Behälters lässt sich im Nachhinein von Wunderlich Fahrwerksexperten verändern.

- ▷ Mit ABE
- ▷ 5 Jahre Garantie
- ▷ Weltweiter Austausch-Service
- ▷ Made in Germany

### UNSER SERVICE -> IHR VORTEIL:

Unsere Federbeine werden für Sie individuell gefertigt. Hierzu benötigen wir die folgenden Angaben:

- ▷ Fahrer- / Beifahrergewicht
- ▷ Gepäckgewicht
- ▷ Fahrstil
- ▷ Einsatzzweck

Suspension 640	<b>Grundpreis:</b> 499,00
Suspension 643	<b>Grundpreis:</b> 999,00



Wunderlich  
Suspension



Wunderlich Suspension 640



Wunderlich Suspension 643



ALLE PRODUKTINFOS AUF WUNDERLICH.DE

Individualisierung		Aufpreis
Höhenvariante	wahlweise von +20 mm bis zu -20 mm	inklusive
Federvorspannung per Hakenschlüssel	nur hinten möglich	inklusive
Federvorspannung per Hydraulik	nur hinten möglich	199,00



## CARBON-TEILE



Produkt	Fahrzeug	Art.-Nr.	Preis
Bugspoiler / einteilig	S 1000 R (2014-2016)	36196-001	569,00
Bugspoiler	S 1000 R (2017-)	36196-201	659,00
Heckverkleidung / links	S 1000 R (2014-2016) / S 1000 R (2017-)	36194-101	209,00
Heckverkleidung / rechts	S 1000 R (2014-2016) / S 1000 R (2017-)	36194-001	209,00
Hinterradabdeckung	S 1000 R (2014-2016) / S 1000 R (2017-)	35860-001	269,00
Kotflügel vorne	S 1000 R (2014-2016) / S 1000 R (2017-)	36200-001	249,00
Kupplungsdeckelabdeckung	S 1000 R (2017-)	35881-000	159,90
Lampenmaske	S 1000 R (2014-2016) / S 1000 R (2017-)	36160-101	409,00
Lampenmaske / seitliche Abdeckung links	S 1000 R (2014-2016) / S 1000 R (2017-)	36191-101	129,90
Lampenmaske / seitliche Abdeckung rechts	S 1000 R (2014-2016) / S 1000 R (2017-)	36191-001	129,90
Luftfilterabdeckung	S 1000 R (2014-2016) / S 1000 R (2017-)	36210-201	229,00
Motordeckel-Schützer / Kupplungsdeckel-Abdeckung	S 1000 R (2014-2016)	35890-001	159,90
Motordeckel-Schützer / LiMa-Abdeckung	S 1000 R (2014-2016) / S 1000 R (2017-)	35870-001	179,90
Motordeckel-Schützer / Zündrotor-Abdeckung	S 1000 R (2014-2016) / S 1000 R (2017-)	35880-001	129,90
Nummernschildträger	S 1000 R (2014-2016) / S 1000 R (2017-)	36260-001	219,00
Obere Heckverkleidung	S 1000 R (2014-2016) / S 1000 R (2017-)	36195-001	139,90
Rahmenabdeckung links	S 1000 R (2017-)	36197-501	199,90
Rahmenabdeckung rechts	S 1000 R (2017-)	36197-401	199,90
Rahmenschutz / links	S 1000 R (2014-2016)	36197-101	199,90
Rahmenschutz / rechts	S 1000 R (2014-2016)	36197-001	199,90
Ritzelabdeckung	S 1000 R (2014-2016) / S 1000 R (2017-)	36198-001	199,90
Schwingschutz / Satz	S 1000 R (2014-2016) / S 1000 R (2017-)	35900-001	219,00
Seitenverkleidung / links	S 1000 R (2014-2016)	36193-101	209,00
Seitenverkleidung / rechts	S 1000 R (2014-2016)	36193-001	209,00
Tankverkleidung / links	S 1000 R (2014-2016) / S 1000 R (2017-)	36180-301	259,00
Tankverkleidung / rechts	S 1000 R (2014-2016) / S 1000 R (2017-)	36180-201	259,00
Untere Heckverkleidung	S 1000 R (2014-2016) / S 1000 R (2017-)	36195-101	409,00
Verkleidungsseitenteil links	S 1000 R (2017-)	36151-101	209,00
Verkleidungsseitenteil rechts	S 1000 R (2017-)	36151-001	209,00
Wasserkühlerabdeckung / links	S 1000 R (2014-2016)	36192-101	339,00
Wasserkühlerabdeckung / rechts	S 1000 R (2014-2016)	36192-001	339,00
Wasserkühlerabdeckung/ Plakettenträger links	S 1000 R (2017-)	36152-101	399,00
Wasserkühlerabdeckung/ Plakettenträger rechts	S 1000 R (2017-)	36152-001	399,00



## WUNDERLICH BEHÄLTERDECKEL

»Höchste Aluminium-Fräskunst an exponierter Stelle. Integriertes Design und technisch eine äußerst stabile Weiterentwicklung des einfachen Original-Plastikdeckels.

- ▷ Wesentlich stabiler und verwindungsfrei
- ▷ Behälter wird optisch aufgewertet
- ▷ Selbstsichernde Einrastgewinde
- ▷ Titanfarben eloxiert
- ▷ Einfache Montage – einfach austauschen
- ▷ 5 Jahre Garantie
- ▷ Made in Germany

*Im Bild evtl. dargestellte weitere Produkte gehören nicht zum Lieferumfang.*

### S 1000 R (2014-2016) / S 1000 R (2017-) FÜR FUSSBREMSBEHÄLTER-DECKEL

■ titan	Art.-Nr.: 36030-003	39,90
---------	---------------------	-------



## BREMSFLÜSSIGKEITSBEHÄLTER »LIGHTCUP«

Der auf das Nötigste reduzierte Ersatz für die Original-»Tasse«. Der aus dem vollen CNC gefräste Ausgleichsbehälter mit drehbarem 90° Anschluss und einem Schauglas aus Jenaglas machen den Behälter zur optischen und technischen Innovation. Der Behälter wird mittels einer leichten Aluhalterung am Lenker befestigt. Die ganze Lenkeinheit erscheint nun wesentlich aufgeräumter.

- ▷ Auch für den Einsatz am Fußbremszylinder geeignet
- ▷ TÜV-frei
- ▷ Made in Germany

*Im Bild evtl. dargestellte weitere Produkte gehören nicht zum Lieferumfang.*

### S 1000 R (2014-2016) / S 1000 R (2017-)

■ schwarz	Art.-Nr.: 36050-002	69,90
-----------	---------------------	-------



## HECKLIFTERAUFNAHME

Montageständeraufnahme aus Aluminium zum Schutz der Schwinge und für die optimale Aufnahme und Führung der Montage-Haken. Made in Germany.

*Im Bild evtl. dargestellte weitere Produkte gehören nicht zum Lieferumfang.*

### S 1000 R (2014-2016) / S 1000 R (2017-)

■ silber	Art.-Nr.: 36690-101	19,90
■ schwarz	Art.-Nr.: 36690-102	19,90







## WUNDERLICH KENNZEICHENTRÄGER »LEGERE-VARIO«

Einstellbarer Nummernschildträger – sowohl in der Neigung, als auch näher zum Hinterrad verschiebbar. Das Nummernschild kann zudem nach oben, nahezu bündig mit dem Heck, verschoben werden. Mit dem Original-Heck, -Rücklicht und -Blinkern, wie auch mit dem Rennhöcker (ohne Original-Rücklicht) und Kellermann-LED-Blinkern (mit integrierten Schluss-/ Bremslichtern) kombinierbar. Mit Bohrbild des Original-Nummernschildträgers. Lasergeschnittenes, eloxiertes Aluminium. TÜV-frei.

*Im Bild evtl. dargestellte weitere Produkte gehören nicht zum Lieferumfang.*

**S 1000 R (2014-2016) / S 1000 R (2017-)**

■ schwarz Art.-Nr.: 36090-002 179,90



### Kundenbewertung



Toller Kennzeichenhalter mit vielen Einstellungsmöglichkeiten und guter Passform.

*User Nebojsa*



ALLE PRODUKTINFOS AUF WUNDERLICH.DE



## LED-RÜCKLICHT RAUCH

Der leichte, sichere Ersatz für das Original-Rücklicht

- ▷ Keine Einschaltverzögerung = wesentlich bessere Signalwirkung
- ▷ Leichter Umbau ohne weitere Änderungen – einfach gegen Original austauschen
- ▷ Komplette, einbaufertige Einheit
- ▷ Mit E-Zulassung (Eintragung nicht erforderlich)

*Im Bild evtl. dargestellte weitere Produkte gehören nicht zum Lieferumfang.*

### S 1000 R (2014-2016) / S 1000 R (2017-)

<input type="checkbox"/> rauch	Art.-Nr.: 44330-000	109,90
--------------------------------	---------------------	--------

#### Kundenbewertung



Kurz und bündig: Sieht sehr schick aus, passt genau, Einbau mit ein bisschen Geschick auch ohne große Schwierigkeiten. Klare Kaufempfehlung  
Ps: Montiert auf einer S1000R, Bj. 2017

User Bodo



## WUNDERLICH SICHERHEITS-ÖLSTOPFEN

Sicherheits-Ölstopfen mit einfacher Handhabung und optimalem Diebstahlschutz. Leichte, einteilige Ausführung, ohne jegliche Mechanik, gegen die der Original BMW Ölstopfen ausgetauscht wird.

- ▷ Nur mit Spezial-Schlüssel zu öffnen
- ▷ Einteiliger, unzerstörbarer Aufbau
- ▷ Absolut dicht
- ▷ Hochwertiges Finish (eloxiert)
- ▷ Schlüssel als Schlüsselanhänger vorgesehen
- ▷ 5 Jahre Garantie
- ▷ Made in Germany

*Im Bild evtl. dargestellte weitere Produkte gehören nicht zum Lieferumfang.*

### S 1000 R (2014-2016) / S 1000 R (2017-)

<input type="checkbox"/> silber	Art.-Nr.: 35990-001	49,90
<input type="checkbox"/> titan	Art.-Nr.: 35990-003	49,90

#### ERSATZSCHLÜSSEL FÜR WUNDERLICH SICHERHEITS-ÖLSTOPFEN

<input type="checkbox"/> VA	Art.-Nr.: 27431-000	6,90
-----------------------------	---------------------	------



### Testen Sie Ihr neues Wunderlich Produkt garantiert ohne Risiko!

Wenn Sie nicht zufrieden sind, können Sie den Artikel innerhalb von **60 Tagen** ab Kaufdatum zurückgeben.



# ANSTÄNDIGE GEPÄCKLÖSUNGEN. INNOVATIV UND HALTBAR.

Wir sind bekannt für unsere wohldurchdachten, innovativen und auf BMW Motorräder spezialisierten Gepäcklösungen. Dazu zählt zweifellos DER Allrounder unter den Tankrucksäcken: der extrem strapazier- wie anpassungsfähige ELEPHANT-Tankrucksack. Einerlei, ob Kartenfach, Fotoeinsatz oder Kühltasche, es gibt nichts, was er nicht kann.

Für alltägliche Fahrten empfehlen wir unseren Tankrucksack Sport oder unsere praktischen und funktionalen Hecktaschen. Auch unsere erfolgreiche Mammut-Serie für die R nineT sei hier erwähnt.

Nicht zu vergessen sind unsere vielseitigen Lenkertaschen, die ausgeklügelten, enganliegenden und passgenau handgefertigten Taschen, die sich in die Verkleidungen, den Tankschutzbügel oder gar als Gap Bag zwischen Heckträger und Rücklicht wunderbar integrieren lassen. So bleibt kein Stauraum ungenutzt.



## ELEPHANT & CO. EINE KLEINE MATERIALKUNDE.

Mit unserer Haltung, nur allerbeste Qualität zu liefern, werden unsere Tankrucksäcke und Motorradtaschen fast ausschließlich aus hochwertigem CORDURA®-Gewebe gefertigt. Sie sind mit unserem CORDURA®-Label gekennzeichnet.

Was aber ist CORDURA® eigentlich? CORDURA® ist ein Material, das durch seine überragende Abriebfestigkeit und Robustheit gekennzeichnet ist. Es handelt sich um eine eingetragene Marke des Schweizer Unternehmens Invista. Die Entwickler dort schufen ein besonderes Verfahren, technisches Gewebe aus Polyamid, also Nylon, herzustellen. Das Besondere daran: Bei der Herstellung von CORDURA® werden Polyamidfasern zunächst systematisch zerschnitten, danach erneut versponnen, um schließlich endgültig

verwoben zu werden. Damit erhält es seine wesentlichen, spezifischen Material- und Gewebeeigenschaften. Es ist reiß- und abriebfester sowie robuster als herkömmliches Nylon. Die leicht angeraute Oberfläche gibt dem Material einen angenehmen und rutschfesten Griff. Es ist wasserabweisend: Feuchtigkeit perlt einfach ab und trocknet extrem schnell. Was CORDURA® für unseren Einsatzzweck besonders interessant macht, ist seine außerordentliche Abriebfestigkeit im Vergleich zu Baumwolle, Polyester oder herkömmlichem Nylon. Tankrucksäcke und Taschen sind auf dem Motorrad ständig einer hohen Beanspruchung ausgesetzt. Wind und Wetter, Feuchtigkeit und Regen, Schmutz, aber auch die mit der Sonneneinstrahlung verbundene UV-Strahlung sowie die allgegenwärtigen, mechanischen Belastungen beanspruchen



Das Wunderlich  
CORDURA®-Label





das Material aufs Höchste. Während andere, minderwertigere Materialien unter dieser Belastung relativ schnell verschleißen und an Stabilität und Zuverlässigkeit verlieren, behält CORDURA® über einen langen Einsatzzeitraum seine Materialeigenschaften und sein Erscheinungsbild.

Aber CORDURA® ist nicht gleich CORDURA®. CORDURA® 330, die leichteste und dünnste Variante, wird meist in Bekleidung oder sehr leichten Taschen verwendet. 500er CORDURA® wird für die meisten Einsatzzwecke als voll ausreichend erachtet, weshalb viele Gepäckstücke daraus gefertigt werden. Wir bei Wunderlich verwenden ausschließlich CORDURA® 1000, den »Outdoor-Panzer«, das perfekte und in jeder Hinsicht widerstandsfähigste Material.

Bei allen Vorzügen wissen Spezialisten jedoch auch, dass CORDURA® einen Nachteil hat: Wegen seiner rauen Struktur und der damit verbundenen größeren Oberfläche lässt es sich im Vergleich zu Nylon nur mit aufwendigeren Verfahren beschichten. »Die Beschichtung erfolgt mit einer PVC-freien Acrylat- oder Poly-

urethanbeschichtung. Durch die Imprägnierung mit Fluorcarbon ist unser Gewebe zudem schmutz- und wasserabweisend.« erklärt Armin Halfar, Geschäftsführer der Halfar System GmbH – unserem Partner, wenn es um die Fertigung hochwertiger Tankrucksäcke und Motorradtaschen geht. Halfar blickt mit uns zusammen auf eine über zwanzigjährige Erfahrung in der Konstruktion und Fertigung von Taschen jeglicher Art zurück und fertigt unser Programm komplett in Europa.

Wir betreiben den Aufwand aus Überzeugung, um aus diesem einzigartigen hochwertigen technischen Gewebe perfekte, langlebige, belast- und beanspruchbare Motorradtaschen zu fertigen.

Diese aufwendigen Verfahren und die sorgfältige Fertigung und Verarbeitung haben einen Wert. Einen Wert, der sich auch im Preis niederschlägt, ja niederschlagen muss. Dazu stehen wir. Der Preis ist jedoch lange vergessen, wenn Ihr Wunderlich Tankrucksack auch nach Jahren und unzähligen Kilometern zuverlässig gute Dienste leistet. Wie am ersten Tag.

**Bestandteile unseres Tankrucksacks:** Der Tankrucksack besteht aus 115 Teilen, insgesamt werden hier 46 verschiedene Materialien verarbeitet. Bei der Herstellung werden 57 Schnittteile zusammengeführt und vernäht. Die Gesamtlänge der Spritzwasser geschützten Reißverschlüsse beträgt vier Meter.









## WUNDERLICH TANKRUCKSACK »ELEPHANT SPORTBAG«

Auf das Design abgestimmter, maßgeschneiderter Tankrucksack, der maximale Bewegungsfreiheit bietet und für optimale Designintegration und perfekte Raumausnutzung steht.

- ▷ Schnelles An-/Abbauen: LOXX-Schnellverschlüsse am Tank, sind im Lieferumfang enthalten
- ▷ Kompakt für volle Bewegungsfreiheit
- ▷ Formschlüssiger Sitz ohne zu Rutschen, etc.
- ▷ 5 Liter Inhalt
- ▷ E-CONNECT: Doppelt geschützter Kabelzugang für Audio- und/oder Ladekabel.
- ▷ Einstellbares Gumminetz auf der Oberseite der Tanktasche für Handschuhe, etc. Staub- und wasserabweisende Reißverschlüsse mit griffigen Zipperrn
- ▷ Dezente, sichere Halter ohne große Blechaufnahmen (wie für Original-Tankrucksack)
- ▷ Innenverstärkung: Verstärkungs-Einlagen für optimale Formstabilität. Verhindert das Ausbeulen
- ▷ Wasserabweisendes, Fluorcarbon imprägniertes Cordura®-Gewebe. Hochfest, abriebsicher und kann nicht ausbleichen.
- ▷ Geringes Gewicht
- ▷ Made in Europe
- ▷ 5 Jahre Garantie

Im Bild evtl. dargestellte weitere Produkte gehören nicht zum Lieferumfang.

### S 1000 R (2014-2016) / S 1000 R (2017-)

■ carbon	Art.-Nr.: 36630-104	179,90
■ schwarz	Art.-Nr.: 36630-000	159,90

### TRAGEGURT FÜR TANKRUCKSACK

■ schwarz	Art.-Nr.: 20701-002	19,90
-----------	---------------------	-------



Tankrucksack mit Schnellverschlüssen und vielen Praktischen Details



Dezente LOXX-Schnellverschlüsse (im abgenommenen Zustand kaum sichtbar) und Klettsicherung an der Tanktasche



E-Connect (wasserfester Kabelzugang) und Zickzack-Gummi für die Aufnahme von Handschuhen etc.





- MADE BY  
WUNDERLICH
- GARANTIE  
5\*  
JAHRE
- MADE IN  
EUROPE
- WASSER  
ABWEISEND
- CORDURA  
GEWEBE

REISE **empfehlung**  
MOTORRAD  
MOTORRAD NEWS  
TIPP



Tankrucksack »Elephant«



Schnellverschluss: vorne öffnen



und mit einem Handgriff abnehmen



Zusatzbefestigungen vorne für Offroad/schwere Beladung

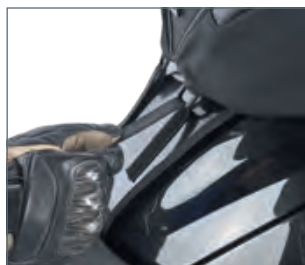

Zusatzbefestigungen hinten für Offroad/schwere Beladung

## WUNDERLICH TANKRUCKSACK »ELEPHANT«

Die wasserfeste, maßgeschneiderte Gepäckbeförderung mit einem multifunktionalen Befestigungskonzept, das es so bisher noch nicht gab. Eine Grundplatte wird mit wenigen Handgriffen am Fahrzeug befestigt und nimmt den Tankrucksack per Schnellbefestigung auf. Einfach die Haltezunge des Tankrucksacks durch die Aufnahme an der Grundplatte schieben und vorne verschließen. Eine geniale Schnellbefestigung, die auch mit Handschuhen etc. ein sekundenschnelles An- und Abbauen ermöglicht.

- ▷ Wasserabweisendes, Fluorcarbon imprägniertes Cordura®-Gewebe
- ▷ Ausziehbar, mit bis zu 25 Litern Maximalinhalt
- ▷ Verkleinerbar (mit umlaufendem Reißverschluss) auf 15 Liter
- ▷ Mit einem Handgriff abnehmbar
- ▷ Einfacher Zugang zum Tankeinfüllstutzen (abklappbar)
- ▷ Maximale Raumausnutzung, sicherer Halt und Schutz des Lackes durch Verwendung einer Grundplatte
- ▷ Einmalige Schnellbefestigung am Fahrzeug mit zusätzlicher OffRoad-Sicherung
- ▷ Sehr großes (A4), wendbares und abnehmbares Kartenfach aus weicher, robuster PVC-Folie
- ▷ Wasserabweisender Rundumreißverschluss (180°) für ein leichtes Einlegen und Herausnehmen der Karte
- ▷ Wasserabweisende Kabeldurchführung für elektrische Leitungen, wie Handy-Ladekabel etc.
- ▷ Oben aufgebrachtes ZickZack-Gummi für die schnelle Aufnahme von Handschuhen etc.
- ▷ Innenverstärkung durch PE-Einlage für optimale Formstabilität verhindert ein Ausbeulen
- ▷ Auf der Innenseite zusätzlich beschichtet – hochfest, abriebsicher und kann nicht ausbleichen
- ▷ Tragesystem: Kann mit beiliegenden Tragegurten als Rucksack/Umhängetasche genutzt werden
- ▷ Besonders haftstarkes Unterbodenmaterial, welches sich an den Tank anpasst und ein Verrutschen der Grundplatte verhindert
- ▷ Made in Europe
- ▷ 5 Jahre Garantie

Im Bild evtl. dargestellte weitere Produkte gehören nicht zum Lieferumfang.

### TANKRUCKSACK INKL. KARTENFACH

■ schwarz	Art.-Nr.: 20600-000	199,90
-----------	---------------------	--------

### GRUNDHALTER S 1000 R (2014-2016) / S 1000 R (2017-)

■ schwarz	Art.-Nr.: 20667-010	69,90
-----------	---------------------	-------



**Testen Sie Ihr neues Wunderlich Produkt garantiert ohne Risiko!**

Wenn Sie nicht zufrieden sind, können Sie den Artikel innerhalb von **60 Tagen** ab Kaufdatum zurückgeben.

REISE online  
MOTORRAD  
EMPFEHLUNG

MOTORRAD NEWS  
TIPP



Abnehmbares, wendbares Kartenfach mit 180°-Kartenfach-Öffnung inklusive



Geschütztes Ersatzvisier-Fach

- MADE BY  
WUNDERLICH
- GARANTIE  
5\*  
JAHRE
- MADE IN  
EUROPE
- WASSER  
ABWEISEND
- CORDURA  
GEWEBE



ZickZack-Gummi für z.B. Handschuhe



Hochwertige Verarbeitung



Mit bis zu 25 Litern Maximalinhalt



Kabeldurchführung



Wasserabweisendes, Fluorcarbon imprägniertes CORDURA®-Gewebe



Leicht zugängliche Zusatztaschen mit Innenfächern



Wasserabweisender Rundumreißverschluss



Das Kartenfach kann auch ohne Tankrucksack am Fahrzeug verwendet werden



Einfacher Zugang zum Tank

### Kundenbewertung



Ich bin echt begeistert, nicht nur weil er mir Optisch am besten gefiel, nein auch die Funktion der Aufbau und das Gesamtkonzept ist klasse. Nur die Sitzbank abnehmen und zwei Schrauben an der Tankverkleidung lösen und die Grundplatte befestigen. Fertig!! Das ganze dauert keine 3 Min. Viele kleine Taschen, Karten-Klarsichthülle, alles top, ich bin begeistert. Zum Tanken ist nur eine Schnalle zu lösen und der gesamte Rucksack lässt sich hochklappen.

User Marcus M.



Inkl. Transport-/ Aufbewahrungsbeutel





Regenhaube



Gepäckssack wasserdicht



Kartenfach



Organizertasche

## WUNDERLICH ZUBEHÖR FÜR TANKRUCKSACK »ELEPHANT«

Im Bild evtl. dargestellte weitere Produkte gehören nicht zum Lieferumfang.

### ORGANIZERTASCHE

- ▷ Ordnung und schneller Zugriff auf wichtige Dinge
- ▷ Geräumig, herausnehmbar, mit praktischen Fächern
- ▷ Passend zu unseren Tankrucksäcken Elephant
- ▷ Wird per Schnellaufnahme am Tankrucksack befestigt

■ schwarz	Art.-Nr.: 20680-000	29,90
-----------	---------------------	-------

### ERSATZ KARTENFACH

■ schwarz	Art.-Nr.: 20700-000	29,90
-----------	---------------------	-------

### REGENHAUBE

Empfehlenswert beim Transport empfindlicher Geräte und/oder bei Dauerregen.

■ silber	Art.-Nr.: 20690-000	19,90
----------	---------------------	-------

### GEPÄCKSSACK WASSERDICHT

- ▷ 100% wasserdicht zum sicheren Transport von Kameras, Dokumenten etc.
- ▷ Maßgeschneidert für unsere Tankrucksäcke, Hecktaschen etc. – auch universell nutzbar
- ▷ Wasserdichtes, abriebfestes und PU-beschichtetes Polyester 75d
- ▷ Dichter, verstärkter Rollverschluss mit Steckschnalle und zusätzlicher Öse (zum Aufhängen)
- ▷ Abgedichtete Doppelnähte
- ▷ Royalblau, mit Wunderlich-Logo
- ▷ Maße ca. 30 x 60cm
- ▷ Nur 75 Gramm Gewicht
- ▷ Ca. 30 l Inhalt

■ blau	Art.-Nr.: 44000-000	9,90
--------	---------------------	------



## WUNDERLICH FOTOEINSATZ FÜR TANKRUCKSACK »ELEPHANT«

Dieser praktische und flexible Fotoeinsatz macht unseren Elefant-Tankrucksack, aber auch nahezu jeden anderen Tankrucksack, zum vollwertigen Foto-Tankrucksack.

- ▷ Fotoeinsatz mit rundum schützender Polsterung
- ▷ Polsterung auch am Boden und am Deckel
- ▷ Komplette variable, mehrteilige Inneneinteilung ebenfalls mit Polsterung
- ▷ Passend für unseren »ELEPHANT« und nahezu alle Fremdprodukte in vergleichbarer Größe
- ▷ Großer, umlaufender Reißverschluss für Übersichtlichkeit und schnellen Zugriff
- ▷ Formstabil auch ohne Inhalt
- ▷ Inkl. zweier Objektivstützen für perfekte Positionierung
- ▷ Große Schlaufe zum schnellen Entnehmen aus dem Tankrucksack
- ▷ Zwei stabile Ösen zum Anbringen eines Trageriemens (Riemen ist im Lieferumfang des Elephants vorhanden)
- ▷ Maße: (L/B/H) 30 cm / 25 cm / 17 cm
- ▷ Made in Europe
- ▷ 5 Jahre Garantie

**Tip:** Zum Transport der wertvollen Fotoausrüstung im Dauerregen empfehlen wir die Verwendung unserer Tankrucksack-Regenhaube oder unseres wasserdichten Gepäcksacks.

*Im Bild evtl. dargestellte weitere Produkte gehören nicht zum Lieferumfang.*

### FÜR TANKRUCKSACK »ELEPHANT« (NICHT »TOUR EDITION«) VERWENDBAR

■ schwarz Art.-Nr.: 20601-002 89,90



Formstabil auch ohne Inhalt



Objektivstützen für perfekte Positionierung

## WUNDERLICH KÜHLTASCHE FÜR TANKRUCKSACK »ELEPHANT«

Diese praktische und gut isolierende Kühltasche passt genau in zahlreiche unserer hilfreichen Gepäcklösungen wie Tankrucksäcke, Sitzbank- und Heckträger-Taschen oder in unsere Topcase- oder Koffer-Top-Taschen. Stabiles Material und sorgfältige Verarbeitung garantieren eine lange Lebensdauer und eine entsprechende Effektivität.

- ▷ Material: Stabiles Polyester 600d
- ▷ Innen-Material: Aluminium kaschiert
- ▷ Komplette PVC-frei
- ▷ Für Lebensmittel geeignet
- ▷ Maße: 25,5 x 16 x 15 cm
- ▷ Ausstattung: Hauptfach mit 2-Wege-Reißverschluss, flache Vortasche, Handgriffe
- ▷ Made in Europe
- ▷ 5 Jahre Garantie

*Im Bild evtl. dargestellte weitere Produkte gehören nicht zum Lieferumfang.*

### FÜR TANKRUCKSACK »ELEPHANT« (NICHT »TOUR EDITION«) VERWENDBAR

■ schwarz Art.-Nr.: 20861-002 19,90







silber/schwarz

## WUNDERLICH TANKRUCKSACK »ELEPHANT TOUR EDITION«

Der kompakte, robuste Dauerbegleiter für Touren.

- ▷ Wasserabweisendes, Fluorcarbon imprägniertes CORDURA®-Gewebe
- ▷ 7 Liter Inhalt
- ▷ Bombensicherer Halt und Schutz des Lacks durch Grundplatte
- ▷ Großes Kartenfach aus PVC-Folie
- ▷ Wasserabweisende Reißverschlüsse und Kabeldurchführung
- ▷ Innenverstärkung durch PE-Einlage
- ▷ Beiliegender Tragegurt
- ▷ Wahlweise mit Seitenwangen aus Planen-Gewebe (silbern) oder Echt-Carbon-Gewebe mit einer glasklaren PVC-Beschichtung
- ▷ Made in Europe
- ▷ 5 Jahre Garantie

*Im Bild evtl. dargestellte weitere Produkte gehören nicht zum Lieferumfang.*



Kabeldurchführung



Wasserabweisender Rundumreißverschluss



Hochwertige Verarbeitung



Edler Materialmix

### TANKRUCKSACK

silber/schwarz	Art.-Nr.: 40980-100	139,90
Echt-Carbon/schwarz	Art.-Nr.: 40980-101	139,90

### GRUNDHALTER S 1000 R (2014-2016) / S 1000 R (2017-)

schwarz	Art.-Nr.: 20667-010	69,90
---------	---------------------	-------



## WUNDERLICH NAVI-HALTER FÜR TANKRUCKSACK »ELEPHANT«

Mit wenigen Handgriffen lässt sich hiermit auf dem Tankrucksack »ELEPHANT« (nicht »TOUR EDITION«) ein Navi oder Smartphone anbringen. Für alle Gelegenheitsnutzer und Ästheten, die eine Anbringung eines festen Geräte-Halters vermeiden wollen.

- ▷ Wasserabweisendes, Fluorcarbon imprägniertes Cordura®-Gewebe
- ▷ Mit wenigen Handgriffen zu befestigen
- ▷ Optimale Formstabilität durch eingenähte Kunststoffplatten
- ▷ Stufenlos in der Neigung und der Entfernung einstellbar
- ▷ Made in Europe
- ▷ 5 Jahre Garantie

Im Bild evtl. dargestellte weitere Produkte gehören nicht zum Lieferumfang.

**FÜR TANKRUCKSACK »ELEPHANT« (NICHT »TOUR EDITION«) VERWENDBAR**

■ schwarz Art.-Nr.: 44590-000 34,90



Navi-Halter mit unserem MediaBag EVO am Tankrucksack



Einfache Befestigung am Tankrucksack



Leichte Verstellung des Winkels



## WUNDERLICH ERSATZ-ZIPPER

Ergonomisch geformt mit Wunderlich-Branding auf Vorder- und Rückseite. Lässt sich sehr gut mit oder auch ohne Handschuhe sicher greifen. Für alle unsere Taschen passend.

Im Bild evtl. dargestellte weitere Produkte gehören nicht zum Lieferumfang.

■ schwarz / Stück Art.-Nr.: 20750-000 0,90



**Testen Sie Ihr neues Wunderlich  
Produkt garantiert ohne Risiko!**

Wenn Sie nicht zufrieden sind, können Sie den Artikel innerhalb von **60 Tagen** ab Kaufdatum zurückgeben.





## WUNDERLICH LENKERTASCHE »BARBAG MEDIA WASSERFEST«

Diese Tasche ist eine Weiterentwicklung unserer bisherigen Lenkertasche, mit der wir einen großen Schritt in Richtung Wasserdichtigkeit gemacht haben. Wir haben das Oberteil und die komplette Klappe gegen wasserdichtes PVC-Gewebe ausgetauscht und mit dem Handyfach verschweißt. Damit ist das Mobiltelefon perfekt geschützt.

- ▷ Leicht an-/abnehmbar
- ▷ Sicherer Halt unter allen Bedingungen
- ▷ Version L: Media-Einschub passend für Geräte bis zum Format: 160 x 85 x 10 mm (BxHxT)
- ▷ Version XL: Media-Einschub passend für Geräte bis zum Format: 190 x 105 x 10 mm (BxHxT)
- ▷ Gerät weiter bedienbar
- ▷ Wassergeschützter Kabelzugang
- ▷ Zusatzhalter und Tasche in der Innenklappe
- ▷ Auch leer formstabil
- ▷ Schnellbefestigung am Lenker
- ▷ Wasserabweisende und staubfeste Reißverschlüsse
- ▷ Gepolstert und mit Innenfutter
- ▷ Trage-Gurt
- ▷ Wasserabweisendes, Fluorcarbon imprägniertes Cordura®-Gewebe
- ▷ Taschenklappe aus robustem, wasserfestem PVC-Gewebe mit verschweißtem Einschub
- ▷ Made in Europe
- ▷ 5 Jahre Garantie



Imprägniertes CORDURA®-Gewebe



Media-Einschub für unterschiedliche Geräte



Schnellbefestigung am Lenker per hochfestem Klettverschluss



Gepolstert und mit Innenfutter



Zusatzhalter und Tasche in der Innenklappe



E-Connect: wasserabweisender Kabelausgang

Im Bild evtl. dargestellte weitere Produkte gehören nicht zum Lieferumfang.

### S 1000 R (2014-2016) / S 1000 R (2017-)

■ schwarz / L	Art.-Nr.: 29870-302	89,90
■ schwarz / XL	Art.-Nr.: 29870-402	99,90

Gerät weiter bedienbar



## WUNDERLICH LENKERTASCHE »BARBAG MEDIA«

- ▷ Leicht an-/abnehmbar
- ▷ Sicherer Halt unter allen Bedingungen
- ▷ Version L: Media-Einschub passend für Geräte bis zum Format: 130 x 70 x 10 mm (BxHxT)
- ▷ Version XL: Media-Einschub passend für Geräte bis zum Format: 155 x 90 x 10 mm (BxHxT)
- ▷ Gerät weiter bedienbar
- ▷ Wassergeschützter Kabelzugang
- ▷ Zusatzhalter und Tasche in der Innenklappe
- ▷ Auch leer formstabil
- ▷ Schnellbefestigung am Lenker
- ▷ Wasser-/staubfeste Reißverschlüsse
- ▷ Gepolstert und mit Innenfutter
- ▷ Trage-Gurt
- ▷ Wasserabweisendes, Fluorcarbon imprägniertes Cordura®-Gewebe
- ▷ Made in Europe
- ▷ 5 Jahre Garantie

Im Bild evtl. dargestellte weitere Produkte gehören nicht zum Lieferumfang.

### S 1000 R (2014-2016) / S 1000 R (2017-)

■ schwarz / L	Art.-Nr.: 29870-100	79,90
■ schwarz / XL	Art.-Nr.: 29870-200	89,90

## WUNDERLICH LENKERTASCHE »BARBAG EVO«

Alle Vorzüge des »BarBagMedia«, jedoch ohne Geräte-Einschub.

Im Bild evtl. dargestellte weitere Produkte gehören nicht zum Lieferumfang.

### S 1000 R (2014-2016) / S 1000 R (2017-)

■ schwarz	Art.-Nr.: 29870-000	79,90
-----------	---------------------	-------



Media-Version mit Sichtfenster



Schnellbefestigung per hochfestem Klettverschluss



**E-Connect:** wasserabweisender Kabelausgang



Aufnahme für unterschiedliche Gerätegrößen bei »BARBAG MEDIA«



Umhängfunktion durch mitgelieferten Tragegurt



»BarBagEvo«



»BarBagMedia L«



»BarBagMedia XL«



ALLE PRODUKTINFOS AUF WUNDERLICH.DE







## WUNDERLICH SITZBANK- UND GEPÄCKTRÄGER-TASCHE »ELEPHANT«

Multifunktionale Tasche, die schnell entweder auf dem Gepäckträger oder auf dem Soziussitz befestigt werden kann.

- ▷ Wasserabweisendes, Fluorcarbon imprägniertes Cordura®-Gewebe
- ▷ Sitzbank- und Gepäckträger-Tasche »Elephant« für alle BMWs
- ▷ Innovative Schnellbefestigung zum Fixieren auf Sitzbank oder Gepäckträger
- ▷ 8-15 Liter Inhalt (ausziehbar)
- ▷ Außen Gumminetz für Handschuhe etc.
- ▷ Zwei Außentaschen
- ▷ Formstabile Innenverstärkung
- ▷ Geschlossenes Innenfutter
- ▷ Wasser-/staubgeschützte Reißverschlüsse
- ▷ Ergonomischer Tragegriff
- ▷ Made in Europe
- ▷ 5 Jahre Garantie

*Im Bild evtl. dargestellte weitere Produkte gehören nicht zum Lieferumfang.*

**S 1000 R (2014-2016) / S 1000 R (2017-)**

■ schwarz Art.-Nr.: 44150-100 179,90



Als Sitzbank- oder ...



... Gepäckträgertasche einsetzbar



Blaues Innenfutter



Wassergeschützte Reißverschlüsse

### Kundenbewertung



Habe die Taschenpassform vorher an der GS ausprobiert (für solche Dinge lohnt sich immer der Besuch vor Ort). Und bin damit sehr zu frieden. Verschiedene Befestigungsmöglichkeiten zeichnen die flexiblen Einsatzmöglichkeiten der Tasche aus. Tolle Verarbeitung.

User L.S.

# ELEPHANT



8-15 Liter mit umlaufendem Kompressionsband



## WUNDERLICH BEINTASCHE

Alle Utensilien, die auf dem Motorrad stets »am Mann« oder »an der Frau« sein sollten, finden jetzt in unserer innovativen Beintasche Platz. Dank der einstellbaren Gürtel- und Bein-Schlaufe sitzt sie sicher und bequem am Oberschenkel, ohne zu stören oder einzuengen.

- ▷ Wasserabweisendes, Fluorcarbon imprägniertes Cordura®-Gewebe
- ▷ Wasserabweisende und robuste Reißverschlüsse mit großen Zippern
- ▷ Auch leer formstabil
- ▷ Verstellbare Gürtel- und Bein-Schlaufen
- ▷ Bequemer, aber dennoch sicherer und flatterfreier Sitz
- ▷ Maße ca. 26 cm x 19 cm
- ▷ Für rechts und links lieferbar
- ▷ Zusätzliche praktische Außentasche für Handy, Papiere etc.
- ▷ Made in Europe
- ▷ 5 Jahre Garantie

Im Bild evtl. dargestellte weitere Produkte gehören nicht zum Lieferumfang.

■ schwarz / rechts	Art.-Nr.: 44880-000	69,90
■ schwarz / links	Art.-Nr.: 44880-100	69,90

### GÜRTEL

Zur Befestigung der Beintasche wird ein Gürtel benötigt, sollten Sie keinen an Ihrer Hose haben, bieten wir hier eine Alternative. Der Gürtel ist selbstverständlich längeneinstellbar.

Im Bild evtl. dargestellte weitere Produkte gehören nicht zum Lieferumfang.

■ schwarz	Art.-Nr.: 44880-200	6,90
-----------	---------------------	------



Wasserabweisendes CORDURA®-Gewebe



Flexible Beinschlaufe mit Gummizug



Schnelle Fixierung an der Hüfte



Hochwertige Verarbeitung

## WUNDERLICH GURTBAND

Stabiles Gurtband mit Metallklemmschnalle für sicheren Halt und einfache Handhabung. Dehnen sich nicht und sind stufenlos einstellbar. Da behält alles seinen Platz und ist bestens gesichert! Lässt sich leicht kürzen. Länge 200 cm / Breite 2 cm.

■ schwarz / Stück	Art.-Nr.: 25120-012	5,90
■ blau / Stück	Art.-Nr.: 25120-010	5,90







### Kundenbewertung



Perfekt leichtes Teil als Inlaytasche super.

User jolobo



Sport-Taschensystem »Street«



Sport-Taschensystem »Royster«

## GEPÄCKSACK WASSERDICHT

Mit diesem Gepäckbeutel sind Sie auf der absolut sicheren Seite. Egal, ob im Tankrucksack, im Seitenkoffer, beim Camping, im Kanu oder wo auch immer. Aus wasserdichtem, PU-beschichtetem Polyester 75d hält der Packsack in Verbindung mit dem garantiert dichten Rollverschluss mit Steckschnalle den kompletten Inhalt absolut wasserdicht.

- ▷ Wasserdichtes Polyester 75d
- ▷ PU-beschichtet
- ▷ Maße ca. 30cm x 60cm
- ▷ Ca. 30l Inhalt
- ▷ Ultraleicht, nur 75gr, aber abriebfest
- ▷ Dichter, verstärkter Rollverschluss mit Steckschnalle
- ▷ Zusätzlicher Befestigungshaken am Verschluss
- ▷ Speziell abgedichtete Doppelnähte
- ▷ Royalblau, mit Wunderlich-Logo
- ▷ 5 Jahre Garantie

Im Bild evtl. dargestellte weitere Produkte gehören nicht zum Lieferumfang.

blau	Art.-Nr.: 44000-000	9,90
------	---------------------	------

## HEPCO&BECKER SPORT-TASCHENSYSTEM »STREET«

- ▷ Eine Gemeinschaftsentwicklung der deutschen Hersteller Held und Krauser
- ▷ Mit symmetrischem Design zur einfachen Montage an den bewährten C-Bow-Trägern
- ▷ Formstabil aus robustem Polyesterstoff mit verstärkter Rückwand
- ▷ Wasserdichte, herausnehmbare Innentaschen und Staufach in Deckelschale
- ▷ Volumen 22 l pro Koffer
- ▷ Enganliegende Tragegriffe und verstärkte Kanten
- ▷ Praktische Tragegurte zum Umhängen
- ▷ Lieferung paarweise
- ▷ L/T/H 42 cm/23 cm/28 cm

Im Bild evtl. dargestellte weitere Produkte gehören nicht zum Lieferumfang.

schwarz	Art.-Nr.: 29990-400	199,90
---------	---------------------	--------

## HEPCO&BECKER SPORT-TASCHENSYSTEM »ROYSTER«

- ▷ Symmetrische, leichte und unempfindliche Softtasche
- ▷ Integrierter, wasserdichter Innensack aus Polyester
- ▷ Sehr formstabil aus tiefgezogenem EVA-Material
- ▷ Reflektierende Designapplikationen und durchdachte, verdeckte Griffmulde zum einfachen Tragen
- ▷ Integrierte Seitentasche
- ▷ Leichtes, dezentes Haltesystem bitte gesondert bestellen
- ▷ Volumen 22 l pro Koffer
- ▷ TÜV-frei, keine Eintragung nötig
- ▷ Lieferung paarweise
- ▷ L/T/H 45 cm/25 cm/25 cm

Im Bild evtl. dargestellte weitere Produkte gehören nicht zum Lieferumfang.

schwarz	Art.-Nr.: 29990-100	249,00
SAFE	Art.-Nr.: 29990-200	249,00

## HEPCO&BECKER SPORT-TASCHENSYSTEM »ORBIT«

- ▷ Aus schwarzem, hochschlagfestem, UV-beständigem Kunststoff
- ▷ Futuristisches Design durch abgesetzte Flächen und hochwertiges, eigenständiges Oberflächenfinish mit Carbonstruktur
- ▷ Neues All-In-One Schlosskonzept: Deckel- und Halteschloss in einem abschließbar
- ▷ 100% wasserdicht
- ▷ Befestigung am originalen Hepco & Becker C-Bow Taschenhalter, lieferbar für mehr als 200 Motorradmodelle
- ▷ Lieferumfang: Koffersatz für rechts und links inkl. Schlüssel und Schließzylinder
- ▷ Volumen 22 l pro Koffer
- ▷ Gewicht 1,8 kg pro Koffer
- ▷ Lieferung paarweise
- ▷ L/T/H 42 cm/22 cm/30 cm

Im Bild evtl. dargestellte weitere Produkte gehören nicht zum Lieferumfang.

■ schwarz	Art.-Nr.: 29990-500	339,00
-----------	---------------------	--------



## HEPCO&BECKER KOFFERTRÄGER SPORT-TASCHENSYSTEM

Fahrzeug	Produkt	Farbe	Art.-Nr.	Preis
S 1000 R (2014-2016) / S 1000 R (2017-)	Kofferträger	■ schwarz	36651-000	199,90



## WUNDERLICH RACK PACK

Die perfekte Weiterentwicklung unserer bewährten CombiBag-Tasche mit allen Vorzügen und weiteren Pluspunkten!

- ▷ Leichte Beladung dank der Öffnung über die gesamte Länge
- ▷ Absolut wasserdichter Rollverschluss
- ▷ Extrem widerstandsfähiges, 3D-verschweißtes PD 620-Material
- ▷ Hand-Tragegriff
- ▷ Gepolsterter Schulter-Tragegurt
- ▷ Wunderlich Edition
- ▷ 49 Liter Volumen
- ▷ 100% staub- und wasserdicht
- ▷ Abmessungen: (H x B x T) 34 cm x 61 cm x 32 cm
- ▷ 5 Jahre Garantie

Im Bild evtl. dargestellte weitere Produkte gehören nicht zum Lieferumfang.

■ schwarz	Art.-Nr.: 25180-102	69,90
-----------	---------------------	-------



**Testen Sie Ihr neues Wunderlich Produkt garantiert ohne Risiko!**

Wenn Sie nicht zufrieden sind, können Sie den Artikel innerhalb von **60 Tagen** ab Kaufdatum zurückgeben.





# F 800 R

SEITE 461 – 501

**ERGONOMIE**

–

**SCHUTZ**

–

**FAHRZEUG ELEKTRIK**

–

**ENDSCHALLDÄMPFER**

–

**WUNDERLICH SUSPENSION**

–

**WUNDERLICH DESIGN**

–

**GEPÄCK**



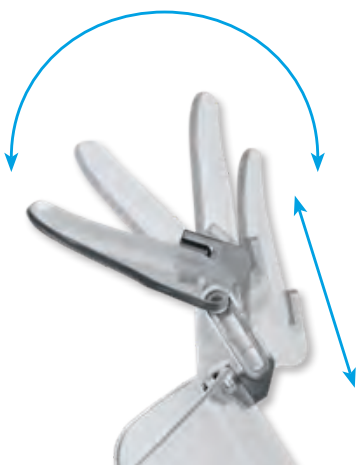
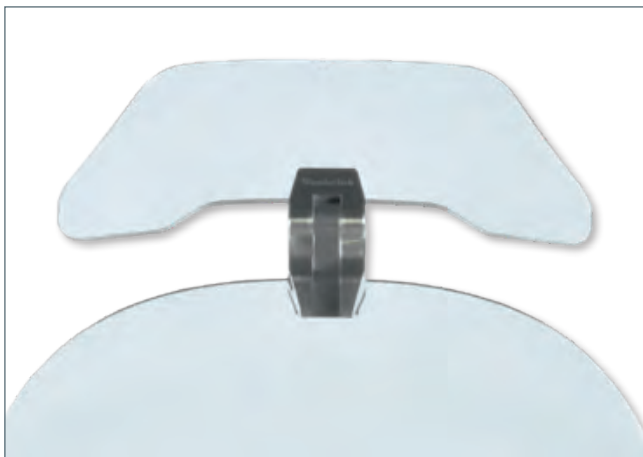

Leichte, stufenlose Verstellung



### VARIO-ERGO auf Weltrekordfahrt

Eine eindrucksvolle Demonstration der Stabilität und Festigkeit unseres Spoileraufsatzes Vario-ERGO lieferte der mehrfache Motorrad-Weltrekordfahrer Elmar Geulen.

Mit einer speziell präparierten, 511 PS starken Suzuki GSX 1300 R Hayabusa stellte der Profi-Rennfahrer auf einem ehemaligen Flugplatz bei Frankfurt einen neuen Geschwindigkeits-Weltrekord für straßenzugelassene Motorräder auf. Dabei wurde eine Geschwindigkeit von 330,43 km/h gemessen.

An der Verkleidungsscheibe des brachialen Vierzylinders war dabei eine Serienversion unseres Spoileraufsatzes Vario-ERGO montiert, um dem Piloten eine optimale Windanströmung angedeihen zu lassen – der perfekte Beweis für die hohe Zuverlässigkeit, einen extrem hohen Wirkungsgrad und vor allem für die enorme Festigkeit und Widerstandsfähigkeit unseres Materials.

## WUNDERLICH SPOILERAUFSATZ »VARIO-ERGO+«

Passgenauer Spoileraufsatz. Beseitigt die Probleme der Original-Verkleidungsscheibe durch die jetzt individuell definierbare Abrisskante. Turbulenzen und hierdurch entstehende Geräuschentwicklungen werden deutlich verringert.

- ▷ Individuell (Neigung, Höhe und Nähe zum Fahrer) einstellbarer Spoileraufsatz
- ▷ Verstellbare Haltearme für verspannungsfreien Sitz
- ▷ Optimale Entlastung für Helm und Oberkörper
- ▷ Beseitigt Turbulenzen
- ▷ Schnell an- und abbaubar
- ▷ Sicherer Halt
- ▷ Eloxiertes Aluminium
- ▷ Nahezu bruchsichere Scheibe
- ▷ Mit ABE
- ▷ Made in Germany
- ▷ 5 Jahre Garantie

*Im Bild evtl. dargestellte weitere Produkte gehören nicht zum Lieferumfang.*

### F 800 R (-2011) / F 800 R (2012-2014) / F 800 R (2015-) VARIO-ERGO+ (BREITE: 232,5 MM, HÖHE: 80,2 MM)

Optimal für Scheiben mit flacher, leicht (nach oben oder unten) gewölbter Oberkanten-Kontur.

	transparent/silber	Art.-Nr.: 20280-001	119,90
	rauch/titan	Art.-Nr.: 20280-002	119,90

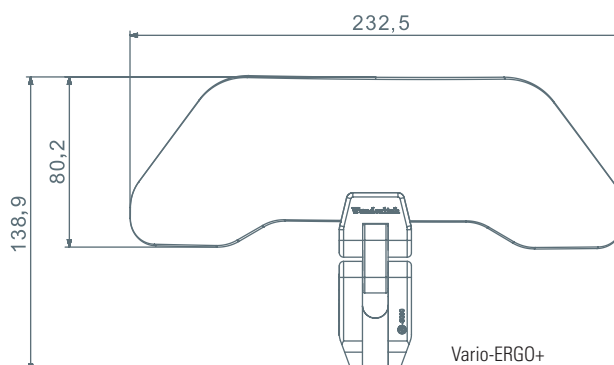
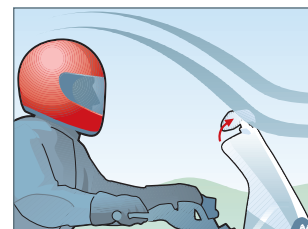
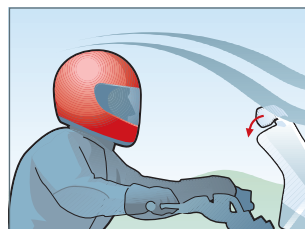

Vario-ERGO+

## WUNDERLICH VERKLEIDUNGSSCHEIBE »MARATHON«

- ▷ Windschutz und sportlicher Anspruch in Kombination
- ▷ Bis in hohe Geschwindigkeitsbereiche effektiver Windschutz des Oberkörpers
- ▷ Guter Schutz für Hände und Arme und weniger Unterdruck-Verwirbelungen
- ▷ Sehr robuster, optisch sauberer und benzinbeständiger Kunststoff, rauchgrau eingefärbt
- ▷ Einfacher und schneller Anbau
- ▷ Mit ABE
- ▷ Made in Europe
- ▷ 5 Jahre Garantie

*Im Bild evtl. dargestellte weitere Produkte gehören nicht zum Lieferumfang.*

### F 800 R (2015-) TOURING (HÖHE: 481 MM)

<input type="checkbox"/> transparent	Art.-Nr.: 30740-101	169,90
<input type="checkbox"/> rauch	Art.-Nr.: 30740-102	169,90



Touring





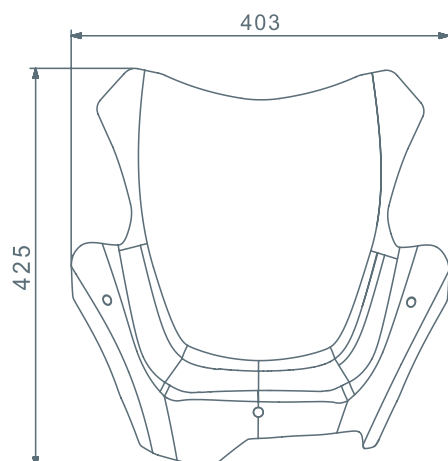

## WUNDERLICH VERKLEIDUNGSSCHEIBE »ERGO-R«

Windschutz und sportlicher Anspruch in Kombination. Nun sind auch lange Etappen ohne lästige Verspannungen oder übermäßigen Kraftakt möglich. Bis in den hohen Geschwindigkeitsbereich nimmt die Scheibe effektiv den Winddruck vom Oberkörper. Der Komfortgewinn kann sich mit vielen anderen Fahrzeugen messen, die als reine Tourer konzipiert wurden.

- ▷ Maximale Entlastung für Kopf, Oberkörper und Arme
- ▷ Im unteren Bereich (Übergang zum Lenker) stark verbreitert bietet sie optimalen Schutz für Hände und Arme
- ▷ Oben entlastet die breite Form Kopf und Oberkörper nahezu verwirbelungsfrei
- ▷ Das einmalige Fertigungsverfahren erlaubt sehr komplexe Formen, die einen perfekten Windschutz ermöglichen
- ▷ Bei Regen kein Wasserspiel auf dem Visier durch Vermeidung von Unterdruckverwirbelungen
- ▷ Sehr robuster, optisch sauberer und benzinbeständiger LexanKunststoff
- ▷ Mit ABE
- ▷ Einfacher und schneller Anbau
- ▷ Made in Europe
- ▷ 5 Jahre Garantie

*Im Bild evtl. dargestellte weitere Produkte gehören nicht zum Lieferumfang.*

**F 800 R (-2011) / F 800 R (2012-2014)**  
**(HÖHE: 426 MM)**

<input type="checkbox"/> transparent	Art.-Nr.: 30740-001	199,90
--------------------------------------	---------------------	--------



## WUNDERLICH VORBAU-VERSTÄRKUNG & GERÄTEHALTER

Die Instrumente und die Verkleidung werden im Original nur durch einen Kunststoffträger gehalten. Eine Vorbauverstärkung macht hier Sinn, verhindert Wackeln und stabilisiert. Mit Halter für Steckdosen, Schalter, Navi, usw. Kunststoffbeschichtet, um scharfe Kanten zu vermeiden. Für alle Windschilder, die am Original-Halter befestigt werden, unbedingt empfehlenswert. Für unsere Tourenscheibe »ERGO-R« nicht notwendig, da sie verwirbelungsfrei an der Gabelbrücke befestigt wird.

- ▷ Made in Europe
- ▷ 5 Jahre Garantie

*Im Bild evtl. dargestellte weitere Produkte gehören nicht zum Lieferumfang.*

**F 800 R (-2011) / F 800 R (2012-2014)**

<input checked="" type="checkbox"/> schwarz	Art.-Nr.: 20310-000	49,90
---	---------------------	-------

\* z.B.: Original Windschilder »Sport« und unsere Sport-Tourenscheibe »DualSport«

## WUNDERLICH SITZBÄNKE »AKTIVKOMFORT«

Durchdacht konstruiert, mit vielen innovativen Lösungen. Aufwendig verarbeiteter Schaumstoffkern mit einer völlig neuen Kontur und einmaligem Materialaufbau.

- ▷ Ausgeprägte Hohlkehle
- ▷ Optimierte Gewichtsverteilung
- ▷ Schweißhemmendes, griffiges Bezugsmaterial
- ▷ Eigene Grundschale
- ▷ Verklebte und verschweißte Nähte
- ▷ Made in Germany
- ▷ 5 Jahre Garantie

*Im Bild evtl. dargestellte weitere Produkte gehören nicht zum Lieferumfang.*

### F 800 R (-2011) / F 800 R (2012-2014)

■ schwarz / Standardhöhe	Art.-Nr.: 30890-020	399,00
--------------------------	---------------------	--------

### F 800 R (2015-)

■ schwarz / Standardhöhe	Art.-Nr.: 31315-022	399,00
--------------------------	---------------------	--------

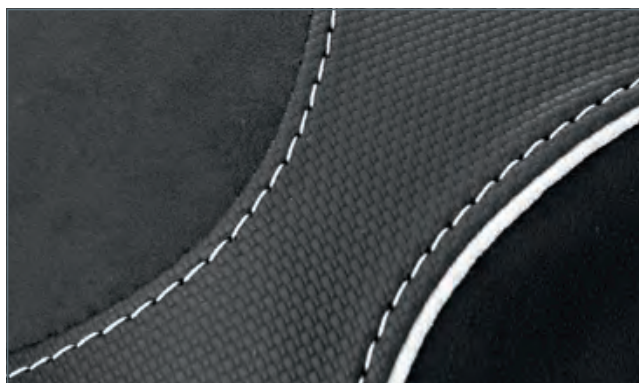

GARANTIE  
5\*  
JAHRE

## WUNDERLICH BLEND- & COCKPIT-SCHUTZ

Im Original ist das Cockpit recht trist, bei Sonneneinstrahlung schlecht ablesbar (Reflexion) und das Gehäuse/Glas kann ausbleichen. Diese Kunststoff-Instrumentenabdeckung veredelt das gesamte Cockpit nachhaltig und verhindert Sonnenspiegelungen auf den Instrumenten sowie das Ausbleichen/Beschädigung des Instrumenten-Gehäuses/-Glases.

- ▷ Einfache Montage (aufklicken)
- ▷ Made in Germany
- ▷ 5 Jahre Garantie

*Im Bild evtl. dargestellte weitere Produkte gehören nicht zum Lieferumfang.*

### F 800 R (-2011) / F 800 R (2012-2014) / F 800 R (2015-)

■ schwarz	Art.-Nr.: 43882-002	79,90
-----------	---------------------	-------



GARANTIE  
5\*  
JAHRE





F 800 R (2015-)



F 800 R (-2014)

## WUNDERLICH LENKERERHÖHUNG »ERGO«

Eine kaum sichtbare Veränderung, aber mit durchschlagender Wirkung und ein Gewinn an Fahrkomfort. Einfacher Umbau ohne weitere Änderungen. Durch die verbesserten Neigungsmöglichkeiten des Lenkers kann die Sitzposition nochmals verbessert werden.

- ▷ Besseres Handling
- ▷ Direkteres Fahrgefühl
- ▷ Entspannte, aufrechte Sitzposition
- ▷ Mehr Bewegungsfreiheit zum Tankrucksack
- ▷ Einzel aus hochfestem Aluminium gefräst (kein Guss!)
- ▷ Komplet mit Schraubensatz
- ▷ Mit ABE
- ▷ Made in Germany
- ▷ 5 Jahre Garantie

*Im Bild evtl. dargestellte weitere Produkte gehören nicht zum Lieferumfang.*

### F 800 R (2015-)

■ silber / 25 mm	Art.-Nr.: 30990-101	79,90
------------------	---------------------	-------

### F 800 R (-2011) / F 800 R (2012-2014)

■ silber / 25 mm	Art.-Nr.: 30990-011	79,90
------------------	---------------------	-------



Spiegelverbreiterung in Kombination mit der Zusatzerhöhung

## WUNDERLICH SPIEGELVERBREITERUNG

Rückspiegel am Fahrzeug sind nur dann so richtig sinnvoll, wenn man auch etwas darin erkennen kann. Wir beheben dieses Manko und bringen die Spiegel wieder in die richtige Position.

- ▷ Passgenau und formschön integrieren sich diese Verbreiterungen in das Seriendesign und bringen ein großes Plus an Sicherheit
- ▷ Hochwertige Ausführung aus gefrästem Aluminium
- ▷ Schwarz eloxiert
- ▷ Passgenauer Versatz der Spiegel um max. 4,0 cm nach außen
- ▷ Einfache, schnelle Montage
- ▷ Lieferung erfolgt paarweise
- ▷ Verwendbar mit Original- und Zubehör-Spiegeln
- ▷ Made in Germany
- ▷ 5 Jahre Garantie

*Im Bild evtl. dargestellte weitere Produkte gehören nicht zum Lieferumfang.*

### FÜR LENKERSPIEGEL F 800 R (-2011) / F 800 R (2012-2014) / F 800 R (2015-)

■ schwarz / Satz	Art.-Nr.: 26100-002*	59,90
------------------	----------------------	-------

### OPTIONAL: ZUSATZERHÖHUNG (+2,5 CM)

■ schwarz / Satz	Art.-Nr.: 41000-012	12,90
------------------	---------------------	-------

## WUNDERLICH LENKERMITTELSTREBE

- ▷ Qualitativ hochwertige Strebe aus Aluminium
- ▷ Sicherer Halt
- ▷ Befestigungsmöglichkeit für alle Arten von Zubehör wie GPS, Roadbook, Tripmaster, Handy, etc.
- ▷ In der Länge einstellbar
- ▷ Entkoppelte, vibrationsgedämpfte Befestigung
- ▷ Auch für konifizierte Lenker geeignet
- ▷ Made in Germany
- ▷ 5 Jahre Garantie

Im Bild evtl. dargestellte weitere Produkte gehören nicht zum Lieferumfang.

### F 800 R (2015-)

silber	Art.-Nr.: 25035-001*	99,90
--------	----------------------	-------

\* nur ohne Navi-Halter passend



## WUNDERLICH SCHALTHEBEL-/BREMSHEBEL-VERGRÖßERUNG

Im Original sind die Fußauflageflächen des Schalt- und Bremshebels leider etwas klein geraten und stellen nicht selten ein Sicherheitsrisiko dar. Ein Abrutschen oder der Tritt ins Leere gehören mit dieser Vergrößerung der Vergangenheit an.

- ▷ Aufwendig gefräst
- ▷ Eloxiert
- ▷ Leichter Anbau
- ▷ Made in Germany
- ▷ 5 Jahre Garantie

Im Bild evtl. dargestellte weitere Produkte gehören nicht zum Lieferumfang.

### F 800 R (-2011) / F 800 R (2012-2014) / F 800 R (2015-) SCHALTHEBEL-VERGRÖßERUNG

silber/schwarz / Touring	Art.-Nr.: 26240-001	29,90
silber / OffRoad	Art.-Nr.: 26230-001	29,90

### BREMSHEBEL-VERGRÖßERUNG

silber	Art.-Nr.: 39780-001	39,90
--------	---------------------	-------



Schalthebel-Vergrößerung Touring



Bremshebel-Vergrößerung



Schalthebel-Vergrößerung Sport





Fußrasten »EV01« Fahrer



Voller 360° Einstellbereich (8 Positionen bei 45° Teilung)



Für große ...



... und kleine Fahrer einstellbar



VARIO-Rastengummi »EV01«



VARIO-Gelenk »EV01«: 50 / 30 / 23 mm



Wunderlich  
Vario-Fuß-  
raste am  
Beispiel der  
R 1200 LC Adv.

## WUNDERLICH RASTENSYSTEM »VARIO«

Voll einstellbare Komfort-Rastenanlage mit drei wählbaren Radien (+/- 23 mm, +/-30 mm oder +/-50 mm) und 8 individuellen Positionen zur vertikalen und horizontalen Ausrichtung, die um jeweils 45° versetzt angeordnet sind. Sie benötigen Vario-Gelenk als Basis, Vario-Adapter und Vario-Fußraste, die optional mit einem Rastengummi ausgerüstet werden kann. Für Fahrer und Beifahrer geeignet! Hoher Komfort dank individueller Einstellung. Mit ABE. Made in Germany. 5 Jahre Garantie.

Im Bild evtl. dargestellte weitere Produkte gehören nicht zum Lieferumfang.

### 1 VARIO-ADAPTER (ZUR AUFNAHME AM FAHRZEUG) F 800 R (-2011) / F 800 R (2012-2014) / F 800 R (2015-)

silber / Fahrer / Paar	Art.-Nr.: 31590-000	49,90
schwarz / Fahrer / Paar	Art.-Nr.: 31590-002	49,90
silber / Beifahrer / Paar	Art.-Nr.: 31600-000	49,90
schwarz / Beifahrer / Paar	Art.-Nr.: 31600-002	49,90

### 2 VARIO-GELENK (ZUR HÖHENANPASSUNG DER FUßRASTEN) F 800 R (-2011) / F 800 R (2012-2014) / F 800 R (2015-)

silber / 23 mm / Paar	Art.-Nr.: 25912-000	49,90
schwarz / 23 mm / Paar	Art.-Nr.: 25912-002	49,90
silber / 30 mm / Paar	Art.-Nr.: 25912-030	49,90
schwarz / 30 mm / Paar	Art.-Nr.: 25912-032	49,90
silber / 50 mm / Paar	Art.-Nr.: 25912-050*	49,90
schwarz / 50 mm / Paar	Art.-Nr.: 25912-052*	49,90

### 3 VARIO-FUSSRASTE »EV01« F 800 R (-2011) / F 800 R (2012-2014) / F 800 R (2015-)

silber / Paar	Art.-Nr.: 25911-001	119,90
schwarz / Paar	Art.-Nr.: 25911-002	119,90

### 4 VARIO-RASTENGUMMI »EV01« F 800 R (-2011) / F 800 R (2012-2014) / F 800 R (2015-)

schwarz / Paar	Art.-Nr.: 25913-002	19,90
----------------	---------------------	-------

\* nur für Beifahrer geeignet

## Testen Sie Ihr neues Wunderlich Produkt garantiert ohne Risiko!

Wenn Sie nicht zufrieden sind, können Sie den Artikel innerhalb von **60 Tagen** ab Kaufdatum zurückgeben.

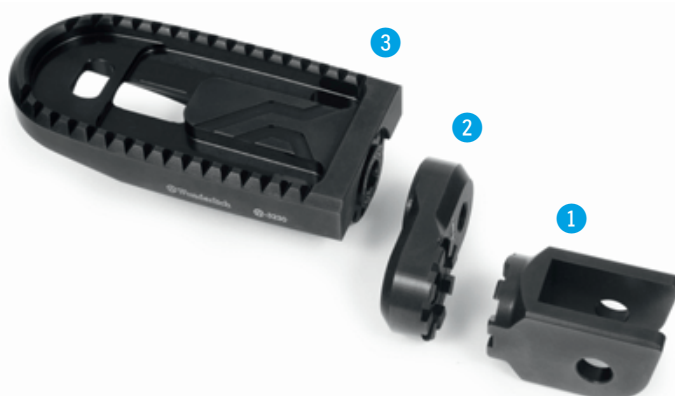

## WUNDERLICH MOTORSCHUTZBÜGEL

Wenn die F kippt, wird es meist teuer. Verkleidung und Motorgehäuse können unsanft aufschlagen und schnell ist ein Loch in den Magnesiumdeckel geschlagen. Im günstigsten Fall wird es unansehnliche Kratzer geben. Diese aufwendig konstruierten Schutzbügel setzen das kräftige Rahmendesign des Twins konsequent fort und schützen Motor wie Verkleidung vor Beschädigungen. Keine TÜV-Eintragung erforderlich.

- ▷ Integriertes Design
- ▷ Mehrfache Stoßabsorption
- ▷ Gleichmäßige Verteilung der Kräfte
- ▷ Stabile Aufnahmen
- ▷ Aufwendig gebogenes Rundrohr
- ▷ Ausführliche und sehr gut verständliche Anleitung
- ▷ Einfacher Anbau
- ▷ Made in Germany
- ▷ 5 Jahre Garantie

*Im Bild evtl. dargestellte weitere Produkte gehören nicht zum Lieferumfang.*

**F 800 R (-2011) / F 800 R (2012-2014) / F 800 R (2015-)**

■ schwarz Art.-Nr.: 31670-102 219,00

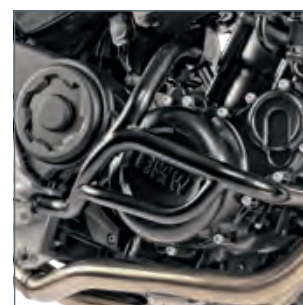

## WUNDERLICH ACHS-SCHUTZPADS »DOUBLESOCK«

Halten die Gabel auf sicherer Distanz zum Teer und verhindern nachhaltig enorme Schäden.

- ▷ Effektiver Schutz der Gabel
- ▷ Ideale Kombination zu Schutzbügel-/Pads, da sich das Fahrzeug in der »Gleitphase« nun auch über die Achspads abstützt
- ▷ Schutz gegen Schlag- und Schleifschäden
- ▷ Rennsport-Design für geringe Reibungswiderstände und Scherkräfte
- ▷ Hochbelastbarer Spezial-Kunststoff
- ▷ Sichere Befestigung
- ▷ Einfache Montage
- ▷ Komplett mit Anbausatz
- ▷ Made in Germany
- ▷ 5 Jahre Garantie

*Im Bild evtl. dargestellte weitere Produkte gehören nicht zum Lieferumfang.*

**F 800 R (2015-)**

■ schwarz Art.-Nr.: 42152-102 69,90









## WUNDERLICH BREMSBEHÄLTERSCHUTZ VORNE

Die Hydraulikbehälter sind empfindlich, schon einfache Umfaller führen zum Aus. Eine teure Reparatur ist die Folge. Deshalb haben wir diesen Schutz entwickelt, der sich direkt an der Lenkerschraubung abstützt und noch zusätzlich an der Spiegelbefestigung befestigt wird. Das dickwandige Aluminium gibt die Schläge an die ausgeklügelten Halter weiter, ohne selbst zerstört zu werden. Auch mit Original- oder Zubehör-Handprojektoren empfehlenswert.

- ▷ Komplette mit Einbausatz
- ▷ Made in Germany
- ▷ 5 Jahre Garantie

*Im Bild evtl. dargestellte weitere Produkte gehören nicht zum Lieferumfang.*

### F 800 R (2012-2014) / F 800 R (2015-)

	silber	Art.-Nr.: 26990-101	29,90
	schwarz	Art.-Nr.: 26990-102	29,90



## WUNDERLICH BREMSBEHÄLTERSCHUTZ HINTEN

- ▷ Schutz des abrissgefährdeten Bremsbehälters
- ▷ Umfasst sicher den Behälter
- ▷ Sabotageschutz (Behälter kann nicht mehr mit der Hand geöffnet werden)
- ▷ Aluminium eloxiert
- ▷ Made in Germany
- ▷ 5 Jahre Garantie

*Im Bild evtl. dargestellte weitere Produkte gehören nicht zum Lieferumfang.*

### F 800 R (-2011) / F 800 R (2012-2014) / F 800 R (2015-)

	silber	Art.-Nr.: 26940-001	19,90
---	--------	---------------------	-------



## WUNDERLICH BREMSSTAUB-SCHMUTZFANG

- ▷ Verhindert die erhebliche Verschmutzung des vorderen Motordeckels durch Bremsstaub und Dreck
- ▷ Ableitung von Bremsstaub/Dreck
- ▷ Schmutz kann abfließen (seitlich offen)
- ▷ Kein Hitzestau in der Zange
- ▷ Selbstreinigung bleibt erhalten
- ▷ Hochtemperaturfeste Kunststoff-Beschichtung
- ▷ Komplett mit Anbausatz
- ▷ Leichter Anbau
- ▷ Made in Germany
- ▷ 5 Jahre Garantie

*Im Bild evtl. dargestellte weitere Produkte gehören nicht zum Lieferumfang.*

### F 800 R (2015-)

■ schwarz	Art.-Nr.: 43540-002	59,90
-----------	---------------------	-------



## WUNDERLICH BREMSZANGEN-ABDECKUNG

- ▷ Schutz und Veredelung der Bremszange
- ▷ Zange und Gabelschuh werden zu einer Einheit
- ▷ Eloxiertes Aluminium
- ▷ Leichter Anbau
- ▷ Made in Germany
- ▷ 5 Jahre Garantie

*Im Bild evtl. dargestellte weitere Produkte gehören nicht zum Lieferumfang.*

### F 800 R (2015-)

■ silber / Satz	Art.-Nr.: 41980-001	49,90
■ schwarz / Satz	Art.-Nr.: 41980-002	49,90







## WUNDERLICH SCHUTZPAD

Diese leichten und effektiven Schutzpads verhindern größere Schäden bei einem Hinfaller und verhindern bei längeren »Rutschpartien« kapitale Schäden.

- ▷ Effektiver Schutz
- ▷ Formschönes Design
- ▷ Hochwertige Verarbeitung
- ▷ Stabiler, formschöner Kunststoff-Träger
- ▷ Hochbelastbarer, rutschhemmender Spezial-Kunststoff
- ▷ Einfache und schnelle Montage
- ▷ Made in Europe
- ▷ 5 Jahre Garantie

*Im Bild evtl. dargestellte weitere Produkte gehören nicht zum Lieferumfang.*

### F 800 R (-2011) / F 800 R (2012-2014) / F 800 R (2015-)

■ schwarz	Art.-Nr.: 31760-002	89,90
-----------	---------------------	-------



F 800 R (Abb. ähnlich)

## SCHUTZPADS »GP«

High-End Schutzpads für extreme Einsätze. Selbst hohe Kräfteinwirkungen werden effektiv verteilt und bleiben ohne Folgeschäden. Die für den Rennsport entwickelte Aufnahme der Pads und der große Außenradius ermöglichen einen guten Gleiteffekt ohne die Aufhängung zu beschädigen.

- ▷ Formschönes Design und hochwertige Verarbeitung
- ▷ Stabiler Alu-Träger
- ▷ Hoch belastbarer, rutschhemmender Spezial-Kunststoff
- ▷ Einfache und schnelle Montage
- ▷ Made in Germany

*Im Bild evtl. dargestellte weitere Produkte gehören nicht zum Lieferumfang.*

### HINTERRAD

### F 800 R (-2011) / F 800 R (2012-2014) / F 800 R (2015-)

■ schwarz	Art.-Nr.: 31850-002	39,90
-----------	---------------------	-------



## CRASHPAD »GP«

High-End Crashpads für extreme Einsätze, die selbst hohe Kräfteinwirkungen effektiv verteilen. Die Schutzpads schützen auch die Seitenverkleidung und die Ansaugrohrabdeckungen. Die für den Rennsport entwickelte Aufnahme der Schutzpads und der große Außenradius ermöglichen beim Aufschlag einen guten Gleiteffekt ohne die Aufhängung zu beschädigen.

- ▷ Stabiler Metall-Träger mit hoch belastbarem PAD aus Spezial-Kunststoff
- ▷ Einfache und schnelle Montage
- ▷ Made in Germany

*Im Bild evtl. dargestellte weitere Produkte gehören nicht zum Lieferumfang.*

### F 800 R (2012-2014) / F 800 R (2015-)

■ schwarz	Art.-Nr.: 31810-102	129,90
-----------	---------------------	--------

## WUNDERLICH WASSERKÜHLER-SCHUTZGITTER

Das feinmaschige VA-Gitter des Kühlerschutzes schützt den Kühler wirkungsvoll und sorgt auf Dauer für optimalen Kühlluft-durchsatz.

- ▷ Optimaler Schutz und gelunge Veredelung des Kühlers
- ▷ Hält alles Zerstörerische vom Kühler fern
- ▷ Hält auch kleinere Steinschläge ab
- ▷ Rahmen aus eloxiertem Aluminium
- ▷ Vibrationsentkoppelte Befestigung
- ▷ Eingearbeitetes F-Logo
- ▷ Aufwendige Verbindungstechnik zwischen Gitter und Rahmen
- ▷ Einfacher Anbau
- ▷ Made in Germany
- ▷ 5 Jahre Garantie

Im Bild evtl. dargestellte weitere Produkte gehören nicht zum Lieferumfang.

**F 800 R (-2011) / F 800 R (2012-2014) / F 800 R (2015-)**

■ schwarz Art.-Nr.: 32020-202 119,90

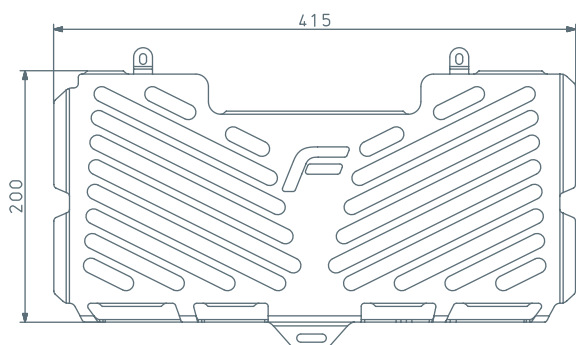

**Testen Sie Ihr neues Wunderlich Produkt garantiert ohne Risiko!**

Wenn Sie nicht zufrieden sind, können Sie den Artikel innerhalb von **60 Tagen** ab Kaufdatum zurückgeben.

## PUIG HINTERRADABDECKUNG »XTREME«

- ▷ Maximaler Schutz vor aufgewirbeltem Wasser und Schmutz – auch unter extremen Bedingungen
- ▷ Schutz für Federbein-/aufnahme, Schwinge, komplettes Heck und Unterschenkel/Füße der Sozia
- ▷ Integrierter, vergrößerter Kettenschutz
- ▷ ABS-Kunststoff
- ▷ Einfache und sichere Montage
- ▷ Mit ABE
- ▷ Made in Europe

Im Bild evtl. dargestellte weitere Produkte gehören nicht zum Lieferumfang.

**F 800 R (-2011) / F 800 R (2012-2014) / F 800 R (2015-)**

■ schwarz Art.-Nr.: 40770-000 119,90





MADE BY  
WUNDERLICH  
MADE IN  
GERMANY  
GARANTIE  
5 JAHRE



## WUNDERLICH KOTFLÜGELVERLÄNGERUNG HINTEN

- ▷ Vom Hinterrad aufgewirbelter Dreck, Regen und Schmutz werden vom Beifahrer, vom Gepäck und von der Sitzbank ferngehalten
- ▷ Höhenverstellbar zur Anpassung auf Nummernschildgröße
- ▷ Original-Spritzschutz kann entfernt werden
- ▷ Inklusive Wunderlich oder BMW-Emblem
- ▷ Tiefgezogener, leichter ABS-Kunststoff

Im Bild evtl. dargestellte weitere Produkte gehören nicht zum Lieferumfang.

### F 800 R (-2011) / F 800 R (2012-2014) / F 800 R (2015-) VARIANTE FÜR EU-KENNZEICHEN

■ schwarz / Wunderlich-Emblem	Art.-Nr.: 27760-100	49,90
■ schwarz / BMW-Emblem	Art.-Nr.: 27760-300*	49,90

\* Rechtlicher Hinweis: nur beim Emblem handelt es sich um ein Original-BMW-Teil. Die Kotflügel-Verlängerung ist eine Entwicklung/Fertigung der Wunderlich GmbH. Aus Gründen des Markenschutzes ist eine Abbildung des Emblems nicht möglich.

MADE BY  
WUNDERLICH  
MADE IN  
GERMANY  
GARANTIE  
5 JAHRE



## WUNDERLICH KOTFLÜGELERGÄNZUNG »EXTENDA FENDER« VORNE

Verdreckte Krümmer und Motorgehäuse, Steinschlagschäden und unnötige Wasseraufwirbelungen werden oft bemängelt. Diese aus ABS-Werkstoff tiefgezogene Verlängerung des Original-Kotflügels macht Schluss mit den Problemen.

- ▷ Verhindert verdreckte Krümmer und Motorgehäuse, Steinschlagschäden und unnötige Wasseraufwirbelungen
- ▷ Aus ABS-Werkstoff tiefgezogene Verlängerung des Original-Kotflügels
- ▷ Lieferung komplett mit Befestigungsschrauben
- ▷ Schwingungsfreier und fester Sitz
- ▷ TÜV-frei
- ▷ Einfache Montage
- ▷ Made in Germany
- ▷ 5 Jahre Garantie

Im Bild evtl. dargestellte weitere Produkte gehören nicht zum Lieferumfang.

### F 800 R (-2011) / F 800 R (2012-2014)

■ schwarz	Art.-Nr.: 32200-000	49,90
-----------	---------------------	-------

### F 800 R (2015-)

■ schwarz	Art.-Nr.: 44792-002	49,90
-----------	---------------------	-------

F 800 R (2015-)



F 800 R (-2014)



## WUNDERLICH HANDPROTEKTOREN

Die Original-Handprotektoren schützen nur unzureichend. Insbesondere von unten einströmender Fahrtwind kühlt Hände und Daumen aus. Dem stellen wir einen dezenten, effektiven Komplettschutz entgegen.

- ▷ Maximaler Schutz vor Kälte, Nässe oder Schmutz
- ▷ Aus hochbelastbarem PMMA-Kunststoff
- ▷ Einfache Montage
- ▷ Verwendbar mit allen Lenkerendgewichten und Cruise Control
- ▷ Made in Europe
- ▷ 5 Jahre Garantie

*Im Bild evtl. dargestellte weitere Produkte gehören nicht zum Lieferumfang.*

### F 800 R (2012-2014) / F 800 R (2015-)

<input type="checkbox"/> transparent / Satz	Art.-Nr.: 27520-201	139,90
<input type="checkbox"/> rauch / Satz	Art.-Nr.: 27520-202	139,90
<input type="checkbox"/> schwarz / Satz	Art.-Nr.: 27520-203	139,90







SAFE-Variante ...



... 3M-SCOTCHLITE™ Reflexmaterial

## WUNDERLICH LENKERSTULPEN

Die Griffheizung wärmt, wenn vorhanden, nur die Hand-Innenflächen. Der beste Schutz vor kalten Fingern ist der Schutz von außen mit klassischen Lenkerstulpen. Unsere Lenkerstulpen aus wasserabweisendem und schmutzunempfindlichem, hochwertigem Gewebe werden links und rechts einfach über die Lenkergriffe gestülpt und mit einem Schnellverschluss fixiert.

- ▷ Schützen die ganze Hand vor Wind, Wasser und Schmutz
- ▷ Hochwertiges, wasserabweisendes und schmutzunempfindliches CORDURA®-Gewebe mit TEFLON-Innenbeschichtung
- ▷ Klarsichtfenster für Schaltereinheiten
- ▷ Einfache, sichere Montage durch Aufschieben und Fixieren mit Schnellverschluss
- ▷ Passend für alle BMW-Motorräder mit und ohne Handprotektoren
- ▷ Made in Europe
- ▷ 5 Jahre Garantie

Im Bild evtl. dargestellte weitere Produkte gehören nicht zum Lieferumfang.

### F 800 R (-2011) / F 800 R (2012-2014) / F 800 R (2015-)

■ schwarz / Satz	Art.-Nr.: 25200-000	119,90
■ SAFE / Satz	Art.-Nr.: 25200-004	129,90



Wunderlich Video: Winter-Special / Winterfahrer



## WUNDERLICH TANKSTUTZEN-PAD

Gestalten Sie die Optik des Tankverschlusses mit wenigen Handgriffen neu. Unsere aus Spezialkunststoff in 3D-Carbon-Look gefertigten Abdeckungen werden durch die sehr aufwendige klare Kunststoffversiegelung zum Blickfang. Der Aufbau der Versiegelung unterstreicht hierbei die dreidimensionale, erhabene Kohlefaseroptik und schützt dauerhaft. Unterseitig mit einem 3M-Spezialklebstoff beschichtet, der haftstark ist und zugleich dünn aufbaut. Made in Germany.

Im Bild evtl. dargestellte weitere Produkte gehören nicht zum Lieferumfang.

### F 800 R (-2011) / F 800 R (2012-2014) / F 800 R (2015-)

■ Carbon-Look	Art.-Nr.: 28950-001	29,90
---------------	---------------------	-------



ALLE PRODUKTINFOS AUF WUNDERLICH.DE

## WUNDERLICH SEITENSTÄNDER-AUFLAGEVERGRÖßERUNG

- ▷ Sicherer Stand der Maschine auf allen Untergründen
- ▷ Gleicht den sehr schrägen Abstellwinkel aus
- ▷ Ca. 100% größere Auflagefläche
- ▷ Mit Außenverzahnung als griffige Ausklapphilfe
- ▷ 8mm dickes Aluminium
- ▷ Oxidationssicher schwarz eloxiert
- ▷ Dämpfer-Pad zwischen Original-Aufstandsfläche und Verbreiterung
- ▷ CNC-gefrästes Aluminium
- ▷ Inkl. Befestigungsschrauben
- ▷ Leichter Anbau
- ▷ Made in Germany
- ▷ 5 Jahre Garantie

Im Bild evtl. dargestellte weitere Produkte gehören nicht zum Lieferumfang.

### F 800 R (-2011) / F 800 R (2012-2014) / F 800 R (2015-)

■ schwarz	Art.-Nr.: 32350-000	49,90
-----------	---------------------	-------

### ERSATZSCHRAUBEN-SATZ

	Art.-Nr.: 34470-000	3,90
--	---------------------	------



Griffige Außenverzahnung für ein leichteres Ausklappen des Seitenständers



## WUNDERLICH SPIKES FÜR SEITENSTÄNDER-AUFLAGEVERGRÖßERUNG

- ▷ Spikes, die ein Abrutschen der Maschine an Steigungen verhindern
- ▷ Höhere Punktlast und erhöhter Reibungswiderstand
- ▷ Erhöhung um 7 mm für ein leichteres Aufrichten des Motorrades
- ▷ Lieferumfang: Drei Spikes mit passenden, verlängerten Befestigungsschrauben
- ▷ Für alle Fahrzeuge mit Seitenständer-Auflagevergrößerung
- ▷ Made in Germany
- ▷ 5 Jahre Garantie

Im Bild evtl. dargestellte weitere Produkte gehören nicht zum Lieferumfang.

### FÜR WUNDERLICH SEITENSTÄNDER-AUFLAGEVERGRÖßERUNG

■ schwarz	Art.-Nr.: 34471-002	14,90
-----------	---------------------	-------







## WUNDERLICH LAMPENSCHUTZGITTER FÜR LED-ZUSATZSCHEINWERFER »ATON«

- ▷ Lampengitter für Wunderlich Zusatzscheinwerfer »ATON«
- ▷ Hoher Schutz für die Nebelscheinwerfer
- ▷ Keine Reflexionen oder Gefahr der Eigenblendung
- ▷ Leichte Reinigung des Scheinwerfers und des Gitters, da abklappbar
- ▷ Einfacher Anbau
- ▷ Robuste, schwarz beschichtete Metallkonstruktion
- ▷ Inkl. Anbausatz
- ▷ Made in Germany
- ▷ 5 Jahre Garantie

Im Bild evtl. dargestellte weitere Produkte gehören nicht zum Lieferumfang.

### FÜR WUNDERLICH LED-ZUSATZSCHEINWERFER »ATON«

■ schwarz / Satz	Art.-Nr.: 42839-102	99,90
------------------	---------------------	-------



## WUNDERLICH LAMPENSCHUTZGITTER FÜR ZUSATZSCHEINWERFER »MICROFLOOTER«

- ▷ Schutz der Microflooter-Zusatzscheinwerfer vor kostenintensiven Schäden
- ▷ Stabiles, aber leichtes Aluminium, 2 mm stark
- ▷ Einfache Befestigung an den Original-Punkten
- ▷ Passend für LED- und Halogen-Variante
- ▷ Silber oder schwarz eloxiert lieferbar
- ▷ Edles Finish
- ▷ Preis je Stück
- ▷ Made in Germany
- ▷ 5 Jahre Garantie

Im Bild evtl. dargestellte weitere Produkte gehören nicht zum Lieferumfang.

### FÜR WUNDERLICH LED-ZUSATZSCHEINWERFER »MICROFLOOTER«

■ silber / Stück	Art.-Nr.: 28365-101	29,90
■ schwarz / Stück	Art.-Nr.: 28365-102	29,90



## BLINKERGLÄSER »CLEAR-FLASH«

Eine kleine Änderung mit durchschlagender Wirkung. Mit wenigen Handgriffen verschwinden die gelben Ohren und eine schlanke Linie entsteht. Die Blinker integrieren sich nun zurückhaltender und das Fahrzeug wirkt viel harmonischer. Das weiße Blinkerglas wird einfach anstelle des Originals auf das Original-Blinkergehäuse gesetzt.

Im Bild evtl. dargestellte weitere Produkte gehören nicht zum Lieferumfang.

### F 800 R (2011) / F 800 R (2012-2014) / F 800 R (2015-)

■ rauch / Satz	Art.-Nr.: 29230-002	29,90
■ gelb / Blinkerbirne / Stück	Art.-Nr.: 34360-000*	3,90

\* Hinweis: Gelbe Birnen haben eine leicht geänderte Aufnahme (ein Seiten-Pin ist um 90° versetzt angebracht). Wir haben gelbe Birnen mit normalem Sockel ausfindig gemacht, die ohne Änderungen in das vorhandene Blinkergehäuse passen.

## WUNDERLICH LED-ZUSATZSCHEINWERFER »ATON«

Unsere LED-Zusatzscheinwerfer sind bei geringer Energieaufnahme extrem leuchtstark und sorgen für ein deutliches Plus an aktiver und passiver Sicherheit. Sie vergrößern die Silhouette des Fahrzeugs deutlich und sorgen für ein wesentlich erweitertes Sichtfeld bei Nacht.

- ▷ 100 % gleichmäßige Fächer-Ausleuchtung
- ▷ Reinweißes Licht
- ▷ Sehr hohe Lebensdauer
- ▷ Keine Eigenblendung
- ▷ Sehr gute Zusatzausleuchtung zum Hauptscheinwerfer
- ▷ Extrem robust – wasserdicht nach IP67
- ▷ Vorschaltgerät integriert (kein zusätzlicher Montageaufwand)
- ▷ E-geprüft
- ▷ Individuell entwickelte Haltekits und Kabelsätze
- ▷ Kompletter Scheinwerfersatz (rechts & links), leichtem Haltesatz und elektrischem Anbausatz
- ▷ Made in Germany
- ▷ 5 Jahre Garantie

*Im Bild evtl. dargestellte weitere Produkte gehören nicht zum Lieferumfang.*

### F 800 R (-2011) / F 800 R (2012-2014) / F 800 R (2015-) FAHRZEUGMONTAGE

■ schwarz Art.-Nr.: 40500-202 399,00



## WUNDERLICH LED-ZUSATZSCHEINWERFER »MICROFLOOTER«

Unsere LED-Zusatzscheinwerfer sind bei geringer Energieaufnahme extrem leuchtstark und sorgen für ein deutliches Plus an aktiver und passiver Sicherheit. Sie vergrößern die Silhouette des Fahrzeugs deutlich und sorgen für ein wesentlich erweitertes Sichtfeld bei Nacht.

- ▷ 100 % gleichmäßige Fächer-Ausleuchtung
- ▷ Reinweißes Licht
- ▷ Sehr hohe Lebensdauer
- ▷ Keine Eigenblendung
- ▷ Sehr gute Zusatzausleuchtung zum Hauptscheinwerfer
- ▷ Extrem robust – wasserdicht nach IP67
- ▷ Vorschaltgerät integriert (kein zusätzlicher Montageaufwand)
- ▷ E-geprüft
- ▷ Individuell entwickelte Haltekits und Kabelsätze
- ▷ Kompletter Scheinwerfersatz (rechts & links), leichtem Haltesatz und elektrischem Anbausatz
- ▷ Made in Germany
- ▷ 5 Jahre Garantie

*Im Bild evtl. dargestellte weitere Produkte gehören nicht zum Lieferumfang.*

### F 800 R (-2011) / F 800 R (2012-2014) / F 800 R (2015-) FAHRZEUGMONTAGE

■ schwarz Art.-Nr.: 40500-102 399,00







**\* Batterie-Pfandgesetz**

Wir sind gesetzlich verpflichtet, ein Batterie-Pfand in Höhe von 7,50 Euro zu erheben. Eine Erstattung des Pfands erfolgt bei Rückgabe einer gebrauchten Starterbatterie in unseren Geschäftsräumen. Bei Kauf über den Versandweg kann die Alt-Batterie leider nicht eingesandt werden, bei Einreichen einer Pfandmarke von einer anerkannten Rücknahmestelle erstatten wir natürlich das Pfand.

**MOTORRAD**

**Urteil: sehr gut**

**INTACT GEL-BATTERIEN**

- ▷ 300 A Spitzen-Startstrom.
- ▷ Über 20 Kaltstarts (bei geladener Batterie) möglich.
- ▷ Laut Test verfügt die Batterie im Lieferzustand über 130% der angegeben Kapazität
- ▷ 119% Kapazität nach Kaltstartprüfung (Startversuch nach 12 Stunden in Kältekammer bei -20°)
- ▷ Geringere Gefahr von ABS-Ausfall wegen zu geringer Batterieleistung
- ▷ Äußerst haltbar, da nach Zyklentest (Test zur Haltbarkeit) noch 114% der Kapazität zur Verfügung standen
- ▷ Schäden durch Tiefenentladung unmöglich
- ▷ Vollkommen wartungsfrei
- ▷ Auslaufsicher (auch liegend etc.) und gasdicht (kein Entlüftungsschlauch nötig)
- ▷ Elektrolyt ist fest in einem Vlies gebunden
- ▷ Keine Kontrolle des Säurestandes mehr nötig
- ▷ Im Gegensatz zu konventionellen Batterien kommt es während des Aufladens nicht zur Wasserstoffbildung
- ▷ Robustes ABS-Gehäuse
- ▷ Fertig gefüllte Einheit

*Im Bild evtl. dargestellte weitere Produkte gehören nicht zum Lieferumfang.*

**F 800 R (-2011) / F 800 R (2012-2014) / F 800 R (2015-)**

Art.-Nr.: 45080-000\*

119,90

\* Bitte beachten Sie den Hinweis zum Batterie-Pfandgesetz!

Kapazität 20 h	Länge	Breite	Höhe	Gewicht
20 Ah	180 mm	78 mm	172 mm	6,2 kg

**BATTERY GUARD**

- ▷ Ladezustand der Batterie schnell und einfach via Smartphone kontrollieren
- ▷ Inkl. kostenfreier Apple- oder Android-App
- ▷ Einfacher Anschluss mittels Ringösen an die Batterie
- ▷ Für 6 V, 12 V und 24 V Batterien verwendbar
- ▷ Reichweite ca. 6 Meter
- ▷ Vierfarbige, tachometerähnliche Anzeige
- ▷ Mittels einer App Kontrolle von bis zu 5 Batterien möglich

*Im Bild evtl. dargestellte weitere Produkte gehören nicht zum Lieferumfang.*

Art.-Nr.: 45070-000

29,90



ALLE PRODUKTINFOS AUF WUNDERLICH.DE

## BATTERIE LADEGERÄT »OPTIMATE 4 DUAL PROGRAM – CANBUS EDITION«

Das Multitalent für alle Bordnetze (normale und CanBus) und alle Batterien (außer Lithium-Batterien) bis 50 Ah.

- ▷ 9-stufiges Ladegerät zur Pflege der Motorrad-Batterie mit automatischen Programmen zur Diagnose, Rettung, Aufladung und Dauererhaltung.
- ▷ Mehrstufige, einzigartiger Zellspannungsausgleich für schnelle und vollständige Aufladung.
- ▷ Alle Informationen auf einen Blick: Stromeingang, Verpolungswarnung, Batteriezustand, Ladestrom und Ladeprogramm (Ladung oder Erhaltung) werden leicht verständlich per LEDs angezeigt.
- ▷ Fest programmierter Ladeplan aus mehrstufigem Batterietest, ggf. Impulsrettung (falls tiefenentladen), kontrollierte Ladung und anschließende Dauererhaltung.
- ▷ Vollautomatische CanBus-Steuerung:  
Nach Anschluss des Ladegerätes an die BMW »weckt« dieses den CanBus. Ein Einschalten der Zündung ist nicht notwendig!  
Nach erfolgtem Ladevorgang wird der CanBus nochmals getestet und das Optimate4 schaltet auf Dauererhaltung/Optimierung der Batterie.
- ▷ Spezialprogramm für die Batterie-Dauererhaltung mit extrem geringer Stromaufnahme (0,095 A) und einem ständigen Wechsel zwischen Test und Ladung der Batterie.
- ▷ Erhöhte Batterie-Lebensdauer von bis zu 400%.
- ▷ Rettet selbst stark tiefenentladene Batterie mit weniger als 0,5V Spannung in einem 48 Stunden Rettungszyklus in zwei Phasen (Rettung und Turbo-Rettung). Falls erfolglos, schaltet es sich danach automatisch ab.
- ▷ Leicht von CanBus auf normale Bordnetze umstellbar (Kurzanleitung auf der Rückseite des Ladegerätes).
- ▷ Direktanschluss an die Batterie oder an BMW-Steck-Dose bzw. jede andere DIN-Steckdose.
- ▷ Inclusive DIN-Stecker für die Bordsteckdose sowie Klemmensatz. Mit wasserfesten Schnellkupplungen zum Ladegerät (Optimate-Kupplungssystem).

- ▷ Wetterfestes Gehäuse (nach IP54)
- ▷ Kann auch an Wand oder Haken befestigt werden (vier integrierte Befestigungsbohrungen).
- ▷ Lange Netz- und Ladekabel (je ca. 2 Meter).
- ▷ Ladestrom (Hauptladung) 1,0 A bis 14,3V Spannung erreicht sind.
- ▷ 3 Jahre Garantie.

Art.-Nr.: 20190-200

89,90



**WUNDERLICH EDITION**  
FÜR CANBUS- & NORMALE BORDNETZE



Wetterfestes Gehäuse (nach IP54)







## BLUE DAUERLUFTFILTER

BLUE-Dauerluftfilter sind speziell nach unseren Vorgaben und Wünschen entwickelte Langzeit-Luftfilter für einen extrem hohen Luftdurchsatz und maximaler Filterwirkung. BLUE-Luftfilter ersetzen den serienmäßigen Luftfilter und machen sich von selbst bezahlt, da ihre Lebensdauer fast unbegrenzt ist

- ▷ Höherer Luftdurchsatz und Beschleunigung des Luftstroms
- ▷ Tiefe Lamellen erhöhen die Filterfläche um ca. 20%
- ▷ Ölgetränktes, homogenes Baumwollgewebe
- ▷ Schmutz dringt nicht ein, sondern haftet außen an
- ▷ Unempfindlich gegen alle Witterungseinflüsse
- ▷ Reinigung nur alle 20.000 bis 50.000 Kilometer
- ▷ Beidseitige, stabile Edelstahlgitter
- ▷ Luftdichte Filtereinfassung
- ▷ Patentierte Fixierhilfen
- ▷ Leichter Tausch gegen das Original (keine Änderungen am Fahrzeug notwendig)
- ▷ Made in Europe
- ▷ 20 Jahre Garantie

*Im Bild evtl. dargestellte weitere Produkte gehören nicht zum Lieferumfang.*

**F 800 R (-2011) / F 800 R (2012-2014) / F 800 R (2015-)**

Art.-Nr.: 29480-000 69,90



## REMUS ENDSCHALLDÄMPFER

Der perfekte Mix aus Klang, Leistungsentfaltung und geringem Gewicht mit einem einmaligen, tiefen Sound und kräftiger, harmonischer Leistungsentfaltung über den gesamten Drehzahlbereich. Abgasgedrucktoreduzierung von mindestens 35% und Gewichtersparnis von bis zu 3 kg bei faszinierender Optik. Dauerhafte Konstruktion, innen komplett aus Edelstahl. Für Sporteinsatz herausnehmbare Flöte. Mit EG-ABE.

*Im Bild evtl. dargestellte weitere Produkte gehören nicht zum Lieferumfang.*

**HEXACONE  
F 800 R (2015-)**

■ Titan / EURO 4 Art.-Nr.: 34780-103 684,00

**F 800 R (-2011) / F 800 R (2012-2014) / F 800 R (2015-)**

■ Titan Art.-Nr.: 34780-003 684,00

■ VA Art.-Nr.: 34780-001 609,00

**BLACK HAWK  
F 800 R (2015-)**

■ VA schwarz / EURO 4 Art.-Nr.: 34780-102 637,00

**F 800 R (-2011) / F 800 R (2012-2014) / F 800 R (2015-)**

■ VA schwarz Art.-Nr.: 34780-002 637,00





## FEDERBEIN, HINTEN

**Suspension 640:** Die Basisausführung des Federbeins wartet mit derselben Technik auf, wie die aufwendigeren Versionen. Der Unterschied liegt im Verzicht auf den außenliegenden Ausgleichsbehälter und die Einstellmöglichkeiten in der Druckstufe. Sie macht keine Kompromisse in punkto Ansprechverhalten und Haltbarkeit. Radialkolben, Nasslauflührung, teflongeführte Pendellager und weitere Merkmale definieren hier den Standard für ein Basis-Federbein neu. Selbstverständlich ist auch hier die Federbasis stufenlos und die Zugstufe durch ein offenes Bleedsystem mit 22 Klicks über einen extrem breiten Bereich einstellbar. Das Federbein ist mit vielen Extras nachrüstbar.

**Suspension 641:** Bei diesem Federbein ist der Ausgleichsbehälter an einer Stahlflexleitung angebracht. So wird es zur idealen Alternative für Straßenmotorräder mit Platzproblemen. Der flexible Schlauch ermöglicht eine Anbringung des Ausgleichsbehälters dort, wo Platz ist – z.B. am Rahmenheck, wo Luftströmungen des Fahrtwinds für Kühlung sorgen. Auch die Einstellknöpfe für den Low- und High-Speed- Bereich der Druckstufe, jeder in 22 Stufen einstellbar, sind gut von außen erreichbar. Die Zugstufe kann durch ein offenes Bleedsystem 22-fach und die Federbasis stufenlos justiert werden.

- ▷ Mit ABE
- ▷ 5 Jahre Garantie
- ▷ Weltweiter Austausch-Service
- ▷ Made in Germany

### UNSER SERVICE -> IHR VORTEIL:

Unsere Federbeine werden für Sie individuell gefertigt. Hierzu benötigen wir die folgenden Angaben:

- ▷ Fahrer- / Beifahrergewicht
- ▷ Gepäckgewicht
- ▷ Fahrstil
- ▷ Einsatzzweck

Suspension 640	<b>Grundpreis:</b> 499,00
Suspension 641	<b>Grundpreis:</b> 699,00



Wunderlich Suspension 640



Wunderlich  
Suspension



Wunderlich Suspension 641

Individualisierung		Aufpreis
Höhenvariante	wahlweise von +25 bis zu -40 mm	inklusive
Höhenverstellung	nur hinten möglich	69,00
Federvorspannung per Hakenschlüssel	nur hinten möglich	inklusive
Federvorspannung per Hydraulik	nur hinten möglich	199,00

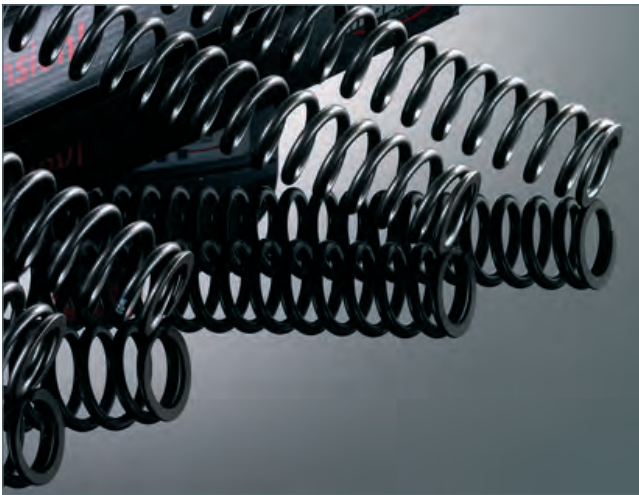

MADE IN  
D  
GERMANYGARANTIE  
5  
JAHREINKLUSIVE  
ABE  
WUNDERLICH

## GABELFEDERN

Eine enormer Gewinn für Komfort und Sicherheit:  
Mit den linearen Gabelfedern spricht die Gabel nicht  
nur feinfühlicher auf Bodenunebenheiten an.

- ▷ Hochwertiger Chrom-Silizium-Federstahl
- ▷ Feines Ansprechverhalten
- ▷ Verbessertes Geradeauslauf und Kurvenstabilität
- ▷ Minimiertes Bremsnicken und kein Durchschlagen mehr
- ▷ Größerer Komfort – auch bei hoher Zuladung
- ▷ Mit ABE (keine Eintragung in Fz-Papiere erforderlich)
- ▷ Made in Germany
- ▷ 5 Jahre Garantie

### F 800 R (-2011) / F 800 R (2012-2014) / F 800 R (2015-)

bei Standardhöhe hinten	139,00
bei Tieferlegung hinten / -40 mm*	159,00

\* Gabel zum Umbau einschicken





**CARBON-TEILE**

 INKLUSIVE  
 ABE  
 WUNDERLICH

Produkt	Fahrzeug	Art.-Nr.	Preis
Ansaugrohrabdeckung links	F 800 R (2015-)	33991-101	259,00
Ansaugrohrabdeckung oben links	F 800 R (2015-)	33993-101	119,90
Ansaugrohrabdeckung oben rechts	F 800 R (2015-)	33993-001	119,90
Ansaugrohrabdeckung rechts	F 800 R (2015-)	33991-001	259,00
Auspuffhitzeschutz	F 800 R (2015-)	33995-001	119,90
Bugspoiler	F 800 R (2015-)	33994-001	399,00
Heckverkleidung links	F 800 R (-2011) / F 800 R (2012-2014) / F 800 R (2015-)	33790-001	209,00
Heckverkleidung rechts	F 800 R (-2011) / F 800 R (2012-2014) / F 800 R (2015-)	33790-101	209,00
Hinterradabdeckung	F 800 R (-2011) / F 800 R (2012-2014) / F 800 R (2015-)	32110-001	279,00
Wasserkühlerverkleidung links	F 800 R (2015-)	33992-001	229,00
Wasserkühlerverkleidung rechts	F 800 R (2015-)	33992-101	229,00





# ANSTÄNDIGE GEPÄCKLÖSUNGEN. INNOVATIV UND HALTBAR.

Wir sind bekannt für unsere wohldurchdachten, innovativen und auf BMW Motorräder spezialisierten Gepäcklösungen. Dazu zählt zweifellos DER Allrounder unter den Tankrucksäcken: der extrem strapazier- wie anpassungsfähige ELEPHANT-Tankrucksack. Einerlei, ob Kartenfach, Fotoeinsatz oder Kühltasche, es gibt nichts, was er nicht kann.

Für alltägliche Fahrten empfehlen wir unseren Tankrucksack Sport oder unsere praktischen und funktionalen Hecktaschen. Auch unsere erfolgreiche Mammut-Serie für die R nineT sei hier erwähnt.

Nicht zu vergessen sind unsere vielseitigen Lenkertaschen, die ausgeklügelten, enganliegenden und passgenau handgefertigten Taschen, die sich in die Verkleidungen, den Tankschutzbügel oder gar als Gap Bag zwischen Heckträger und Rücklicht wunderbar integrieren lassen. So bleibt kein Stauraum ungenutzt.



## ELEPHANT & CO. EINE KLEINE MATERIALKUNDE.

Mit unserer Haltung, nur allerbeste Qualität zu liefern, werden unsere Tankrucksäcke und Motorradtaschen fast ausschließlich aus hochwertigem CORDURA®-Gewebe gefertigt. Sie sind mit unserem CORDURA®-Label gekennzeichnet.

Was aber ist CORDURA® eigentlich? CORDURA® ist ein Material, das durch seine überragende Abriebfestigkeit und Robustheit gekennzeichnet ist. Es handelt sich um eine eingetragene Marke des Schweizer Unternehmens Invista. Die Entwickler dort schufen ein besonderes Verfahren, technisches Gewebe aus Polyamid, also Nylon, herzustellen. Das Besondere daran: Bei der Herstellung von CORDURA® werden Polyamidfasern zunächst systematisch zerschnitten, danach erneut versponnen, um schließlich endgültig

verwoben zu werden. Damit erhält es seine wesentlichen, spezifischen Material- und Gewebeeigenschaften. Es ist reiß- und abriebfester sowie robuster als herkömmliches Nylon. Die leicht angeraute Oberfläche gibt dem Material einen angenehmen und rutschfesten Griff. Es ist wasserabweisend: Feuchtigkeit perlt einfach ab und trocknet extrem schnell. Was CORDURA® für unseren Einsatzzweck besonders interessant macht, ist seine außerordentliche Abriebfestigkeit im Vergleich zu Baumwolle, Polyester oder herkömmlichem Nylon. Tankrucksäcke und Taschen sind auf dem Motorrad ständig einer hohen Beanspruchung ausgesetzt. Wind und Wetter, Feuchtigkeit und Regen, Schmutz, aber auch die mit der Sonneneinstrahlung verbundene UV-Strahlung sowie die allgegenwärtigen, mechanischen Belastungen beanspruchen



Das Wunderlich  
CORDURA®-Label





das Material aufs Höchste. Während andere, minderwertigere Materialien unter dieser Belastung relativ schnell verschleißen und an Stabilität und Zuverlässigkeit verlieren, behält CORDURA® über einen langen Einsatzzeitraum seine Materialeigenschaften und sein Erscheinungsbild.

Aber CORDURA® ist nicht gleich CORDURA®. CORDURA® 330, die leichteste und dünnste Variante, wird meist in Bekleidung oder sehr leichten Taschen verwendet. 500er CORDURA® wird für die meisten Einsatzzwecke als voll ausreichend erachtet, weshalb viele Gepäckstücke daraus gefertigt werden. Wir bei Wunderlich verwenden ausschließlich CORDURA® 1000, den »Outdoor-Panzer«, das perfekte und in jeder Hinsicht widerstandsfähigste Material.

Bei allen Vorzügen wissen Spezialisten jedoch auch, dass CORDURA® einen Nachteil hat: Wegen seiner rauen Struktur und der damit verbundenen größeren Oberfläche lässt es sich im Vergleich zu Nylon nur mit aufwendigeren Verfahren beschichten. »Die Beschichtung erfolgt mit einer PVC-freien Acrylat- oder Poly-

urethanbeschichtung. Durch die Imprägnierung mit Fluorcarbon ist unser Gewebe zudem schmutz- und wasserabweisend.« erklärt Armin Halfar, Geschäftsführer der Halfar System GmbH – unserem Partner, wenn es um die Fertigung hochwertiger Tankrucksäcke und Motorradtaschen geht. Halfar blickt mit uns zusammen auf eine über zwanzigjährige Erfahrung in der Konstruktion und Fertigung von Taschen jeglicher Art zurück und fertigt unser Programm komplett in Europa.

Wir betreiben den Aufwand aus Überzeugung, um aus diesem einzigartigen hochwertigen technischen Gewebe perfekte, langlebige, belast- und beanspruchbare Motorradtaschen zu fertigen.

Diese aufwendigen Verfahren und die sorgfältige Fertigung und Verarbeitung haben einen Wert. Einen Wert, der sich auch im Preis niederschlägt, ja niederschlagen muss. Dazu stehen wir. Der Preis ist jedoch lange vergessen, wenn Ihr Wunderlich Tankrucksack auch nach Jahren und unzähligen Kilometern zuverlässig gute Dienste leistet. Wie am ersten Tag.

**Bestandteile unseres Tankrucksacks:** Der Tankrucksack besteht aus 115 Teilen, insgesamt werden hier 46 verschiedene Materialien verarbeitet. Bei der Herstellung werden 57 Schnittteile zusammengeführt und vernäht. Die Gesamtlänge der Spritzwasser geschützten Reißverschlüsse beträgt vier Meter.





- MADE BY  
WUNDERLICH
- GARANTIE  
5\*  
JAHRE
- MADE IN  
EUROPE
- WASSER  
ABWEISEND
- CORDURA  
GEWEBE

REISE **empfehlung**  
MOTORRAD  
MOTORRAD NEWS  
TIPP



Tankrucksack »Elephant«



Schnellverschluss: vorne öffnen



und mit einem Handgriff abnehmen



Zusatzbefestigungen vorne für Offroad/schwere Beladung



Zusatzbefestigungen hinten für Offroad/schwere Beladung

## WUNDERLICH TANKRUCKSACK »ELEPHANT«

Die wasserfeste, maßgeschneiderte Gepäckbeförderung mit einem multifunktionalen Befestigungskonzept, das es so bisher noch nicht gab. Eine Grundplatte wird mit wenigen Handgriffen am Fahrzeug befestigt und nimmt den Tankrucksack per Schnellbefestigung auf. Einfach die Haltezeuge des Tankrucksacks durch die Aufnahme an der Grundplatte schieben und vorne verschließen. Eine geniale Schnellbefestigung, die auch mit Handschuhen etc. ein sekundenschnelles An- und Abbauen ermöglicht.

- ▷ Wasserabweisendes, Fluorcarbon imprägniertes Cordura®-Gewebe
- ▷ Ausziehbar, mit bis zu 25 Litern Maximalinhalt
- ▷ Verkleinerbar (mit umlaufendem Reißverschluss) auf 15 Liter
- ▷ Mit einem Handgriff abnehmbar
- ▷ Einfacher Zugang zum Tankeinfüllstutzen (abklappbar)
- ▷ Maximale Raumausnutzung, sicherer Halt und Schutz des Lackes durch Verwendung einer Grundplatte
- ▷ Einmalige Schnellbefestigung am Fahrzeug mit zusätzlicher OffRoad-Sicherung
- ▷ Sehr großes (A4), wendbares und abnehmbares Kartenfach aus weicher, robuster PVC-Folie
- ▷ Wasserabweisender Rundumreißverschluss (180°) für ein leichtes Einlegen und Herausnehmen der Karte
- ▷ Wasserabweisende Kabeldurchführung für elektrische Leitungen, wie Handy-Ladekabel etc.
- ▷ Oben aufgebrachtes ZickZack-Gummi für die schnelle Aufnahme von Handschuhen etc.
- ▷ Innenverstärkung durch PE-Einlage für optimale Formstabilität verhindert ein Ausbeulen
- ▷ Auf der Innenseite zusätzlich beschichtet – hochfest, abriebsicher und kann nicht ausbleichen
- ▷ Tragesystem: Kann mit beiliegenden Tragegurten als Rucksack/Umhängetasche genutzt werden
- ▷ Besonders haftstarkes Unterbodenmaterial, welches sich an den Tank anpasst und ein Verrutschen der Grundplatte verhindert
- ▷ Made in Europe
- ▷ 5 Jahre Garantie

Im Bild evtl. dargestellte weitere Produkte gehören nicht zum Lieferumfang.

### TANKRUCKSACK INKL. KARTENFACH

■ schwarz	Art.-Nr.: 20600-000	199,90
-----------	---------------------	--------

### GRUNDHALTER F 800 R (-2011) / F 800 R (2012-2014) / F 800 R (2015-)

■ schwarz	Art.-Nr.: 20630-000	69,90
-----------	---------------------	-------



**Testen Sie Ihr neues Wunderlich Produkt garantiert ohne Risiko!**

Wenn Sie nicht zufrieden sind, können Sie den Artikel innerhalb von **60 Tagen** ab Kaufdatum zurückgeben.

REISE online  
MOTORRAD  
EMPFEHLUNG

MOTORRAD NEWS  
TIPP



Abnehmbares, wendbares Kartenfach mit 180°-Kartenfach-Öffnung inklusive



Geschütztes Ersatzvisier-Fach

- MADE BY  
WUNDERLICH
- GARANTIE  
5\*  
JAHRE
- MADE IN  
EUROPE
- WASSER  
ABWEISEND
- CORDURA  
GEWEBE



ZickZack-Gummi für z.B. Handschuhe



Hochwertige Verarbeitung



Mit bis zu 25 Litern Maximalinhalt



Kabeldurchführung



Wasserabweisendes, Fluorcarbon imprägniertes CORDURA®-Gewebe



Leicht zugängliche Zusatztaschen mit Innenfächern



Wasserabweisender Rundumreißverschluss



Das Kartenfach kann auch ohne Tankrucksack am Fahrzeug verwendet werden

**Kundenbewertung**



Ich bin echt begeistert, nicht nur weil er mir Optisch am besten gefiel, nein auch die Funktion der Aufbau und das Gesamtkonzept ist klasse. Nur die Sitzbank abnehmen und zwei Schrauben an der Tankverkleidung lösen und die Grundplatte befestigen. Fertig!! Das ganze dauert keine 3 Min. Viele kleine Taschen, Karten-Klarsichthülle, alles top, ich bin begeistert. Zum Tanken ist nur eine Schnalle zu lösen und der gesamte Rucksack lässt sich hochklappen.

User Marcus M.



Grundhalter



Inkl. Transport-/ Aufbewahrungsbeutel





Regenhaube



Gepäcksack wasserdicht



Kartenfach



Organizertasche

## WUNDERLICH ZUBEHÖR FÜR TANKRUCKSACK »ELEPHANT«

Im Bild evtl. dargestellte weitere Produkte gehören nicht zum Lieferumfang.

### ORGANIZERTASCHE

- ▷ Ordnung und schneller Zugriff auf wichtige Dinge
- ▷ Geräumig, herausnehmbar, mit praktischen Fächern
- ▷ Passend zu unseren Tankrucksäcken Elephant
- ▷ Wird per Schnellaufnahme am Tankrucksack befestigt

■ schwarz	Art.-Nr.: 20680-000	29,90
-----------	---------------------	-------

### ERSATZ KARTENFACH

■ schwarz	Art.-Nr.: 20700-000	29,90
-----------	---------------------	-------

### REGENHAUBE

Empfehlenswert beim Transport empfindlicher Geräte und/oder bei Dauerregen.

■ silber	Art.-Nr.: 20690-000	19,90
----------	---------------------	-------

### GEPÄCKSACK WASSERDICHT

- ▷ 100% wasserdicht zum sicheren Transport von Kameras, Dokumenten etc.
- ▷ Maßgeschneidert für unsere Tankrucksäcke, Hecktaschen etc. – auch universell nutzbar
- ▷ Wasserdichtes, abriebfestes und PU-beschichtetes Polyester 75d
- ▷ Dichter, verstärkter Rollverschluss mit Steckschnalle und zusätzlicher Öse (zum Aufhängen)
- ▷ Abgedichtete Doppelnähte
- ▷ Royalblau, mit Wunderlich-Logo
- ▷ Maße ca. 30 x 60cm
- ▷ Nur 75 Gramm Gewicht
- ▷ Ca. 30 l Inhalt

■ blau	Art.-Nr.: 44000-000	9,90
--------	---------------------	------



## WUNDERLICH FOTOEINSATZ FÜR TANKRUCKSACK »ELEPHANT«

Dieser praktische und flexible Fotoeinsatz macht unseren Elefant-Tankrucksack, aber auch nahezu jeden anderen Tankrucksack, zum vollwertigen Foto-Tankrucksack.

- ▷ Fotoeinsatz mit rundum schützender Polsterung
- ▷ Polsterung auch am Boden und am Deckel
- ▷ Komplett variable, mehrteilige Inneneinteilung ebenfalls mit Polsterung
- ▷ Passend für unseren »ELEPHANT« und nahezu alle Fremdprodukte in vergleichbarer Größe
- ▷ Großer, umlaufender Reißverschluss für Übersichtlichkeit und schnellen Zugriff
- ▷ Formstabil auch ohne Inhalt
- ▷ Inkl. zweier Objektivstützen für perfekte Positionierung
- ▷ Große Schlaufe zum schnellen Entnehmen aus dem Tankrucksack
- ▷ Zwei stabile Ösen zum Anbringen eines Trageriemens (Riemen ist im Lieferumfang des Elephants vorhanden)
- ▷ Maße: (L/B/H) 30 cm / 25 cm / 17 cm
- ▷ Made in Europe
- ▷ 5 Jahre Garantie

**Tip:** Zum Transport der wertvollen Fotoausrüstung im Dauerregen empfehlen wir die Verwendung unserer Tankrucksack-Regenhaube oder unseres wasserdichten Gepäcksacks.

*Im Bild evtl. dargestellte weitere Produkte gehören nicht zum Lieferumfang.*

### FÜR TANKRUCKSACK »ELEPHANT« (NICHT »TOUR EDITION«) VERWENDBAR

■ schwarz Art.-Nr.: 20601-002 89,90



Formstabil auch ohne Inhalt



Objektivstützen für perfekte Positionierung

## WUNDERLICH KÜHLTASCHE FÜR TANKRUCKSACK »ELEPHANT«

Diese praktische und gut isolierende Kühltasche passt genau in zahlreiche unserer hilfreichen Gepäcklösungen wie Tankrucksäcke, Sitzbank- und Heckträger-Taschen oder in unsere Topcase- oder Koffer-Top-Taschen. Stabiles Material und sorgfältige Verarbeitung garantieren eine lange Lebensdauer und eine entsprechende Effektivität.

- ▷ Material: Stabiles Polyester 600d
- ▷ Innen-Material: Aluminium kaschiert
- ▷ Komplett PVC-frei
- ▷ Für Lebensmittel geeignet
- ▷ Maße: 25,5 x 16 x 15 cm
- ▷ Ausstattung: Hauptfach mit 2-Wege-Reißverschluss, flache Vortasche, Handgriffe
- ▷ Made in Europe
- ▷ 5 Jahre Garantie

*Im Bild evtl. dargestellte weitere Produkte gehören nicht zum Lieferumfang.*

### FÜR TANKRUCKSACK »ELEPHANT« (NICHT »TOUR EDITION«) VERWENDBAR

■ schwarz Art.-Nr.: 20861-002 19,90







silber/schwarz

## WUNDERLICH TANKRUCKSACK »ELEPHANT TOUR EDITION«

Der kompakte, robuste Dauerbegleiter für Touren.

- ▷ Wasserabweisendes, Fluorcarbon imprägniertes Cordura®-Gewebe
- ▷ 7 Liter Inhalt
- ▷ Bombensicherer Halt und Schutz des Lackes durch Grundplatte
- ▷ Großes Kartenfach aus PVC-Folie
- ▷ Wasserabweisende Reißverschlüsse und Kabeldurchführung
- ▷ Innenverstärkung durch PE-Einlage
- ▷ Beiliegender Tragegurt
- ▷ Wahlweise mit Seitenwangen aus Planen-Gewebe (silbern) oder Echt-Carbon-Gewebe mit einer glasklaren PVC-Beschichtung
- ▷ Made in Europe
- ▷ 5 Jahre Garantie

*Im Bild evtl. dargestellte weitere Produkte gehören nicht zum Lieferumfang.*



Kabeldurchführung



Wasserabweisender Rundumreißverschluss

### TANKRUCKSACK

■ silber/schwarz	Art.-Nr.: 40980-100	139,90
■ Echt-Carbon/schwarz	Art.-Nr.: 40980-101	139,90

### GRUNDHALTER

F 800 R (-2011) / F 800 R (2012-2014) / F 800 R (2015-)

■ schwarz	Art.-Nr.: 20630-000	69,90
-----------	---------------------	-------



Hochwertige Verarbeitung



Edler Materialmix



## WUNDERLICH NAVI-HALTER FÜR TANKRUCKSACK »ELEPHANT«

Mit wenigen Handgriffen lässt sich hiermit auf dem Tankrucksack »ELEPHANT« (nicht »TOUR EDITION«) ein Navi oder Smartphone anbringen. Für alle Gelegenheitsnutzer und Ästheten, die eine Anbringung eines festen Geräte-Halters vermeiden wollen.

- ▷ Wasserabweisendes, Fluorcarbon imprägniertes Cordura®-Gewebe
- ▷ Mit wenigen Handgriffen zu befestigen
- ▷ Optimale Formstabilität durch eingenähte Kunststoffplatten
- ▷ Stufenlos in der Neigung und der Entfernung einstellbar
- ▷ Made in Europe
- ▷ 5 Jahre Garantie

*Im Bild evtl. dargestellte weitere Produkte gehören nicht zum Lieferumfang.*

**FÜR TANKRUCKSACK »ELEPHANT« (NICHT »TOUR EDITION«) VERWENDBAR**

■ schwarz Art.-Nr.: 44590-000 34,90



Navi-Halter mit unserem MediaBag EVO am Tankrucksack



Einfache Befestigung am Tankrucksack



Leichte Verstellung des Winkels



## WUNDERLICH ERSATZ-ZIPPER

Ergonomisch geformt mit Wunderlich-Branding auf Vorder- und Rückseite. Lässt sich sehr gut mit oder auch ohne Handschuhe sicher greifen. Für alle unsere Taschen passend.

*Im Bild evtl. dargestellte weitere Produkte gehören nicht zum Lieferumfang.*

■ schwarz / Stück Art.-Nr.: 20750-000 0,90



**Testen Sie Ihr neues Wunderlich  
Produkt garantiert ohne Risiko!**

Wenn Sie nicht zufrieden sind, können Sie den Artikel innerhalb von **60 Tagen** ab Kaufdatum zurückgeben.



NEU!

- MADE BY  
WUNDERLICH
- MADE IN  
EUROPE
- GARANTIE  
5 JAHRE
- WASSER  
ABWEISEND
- CORDURA  
GEWEBE



Imprägniertes CORDURA®-Gewebe



Media-Einschub für unterschiedliche Geräte



Schnellbefestigung am Lenker per hochfestem Klettverschluss



Gepolstert und mit Innenfutter



Zusatzhalter und Tasche in der Innenklappe



E-Connect: wasserabweisender Kabelausgang

## WUNDERLICH LENKERTASCHE »BARBAG MEDIA WASSERFEST«

Diese Tasche ist eine Weiterentwicklung unserer bisherigen Lenkertasche, mit der wir einen großen Schritt in Richtung Wasserdichtigkeit gemacht haben. Wir haben das Oberteil und die komplette Klappe gegen wasserdichtes PVC-Gewebe ausgetauscht und mit dem Handyfach verschweißt. Damit ist das Mobiltelefon perfekt geschützt.

- ▷ Leicht an-/abnehmbar
- ▷ Sicherer Halt unter allen Bedingungen
- ▷ Version L: Media-Einschub passend für Geräte bis zum Format: 160 x 85 x 10 mm (BxHxT)
- ▷ Version XL: Media-Einschub passend für Geräte bis zum Format: 190 x 105 x 10 mm (BxHxT)
- ▷ Gerät weiter bedienbar
- ▷ Wassergeschützter Kabelzugang
- ▷ Zusatzhalter und Tasche in der Innenklappe
- ▷ Auch leer formstabil
- ▷ Schnellbefestigung am Lenker
- ▷ Wasserabweisende und staubfeste Reißverschlüsse
- ▷ Gepolstert und mit Innenfutter
- ▷ Trage-Gurt
- ▷ Wasserabweisendes, Fluorcarbon imprägniertes Cordura®-Gewebe
- ▷ Taschenklappe aus robustem, wasserfestem PVC-Gewebe mit verschweißtem Einschub
- ▷ Made in Europe
- ▷ 5 Jahre Garantie

Im Bild evtl. dargestellte weitere Produkte gehören nicht zum Lieferumfang!

### F 800 R (-2011) / F 800 R (2012-2014) / F 800 R (2015-)

■ schwarz / L	Art.-Nr.: 29870-302	89,90
■ schwarz / XL	Art.-Nr.: 29870-402	99,90

Gerät weiter bedienbar



## WUNDERLICH LENKERTASCHE »BARBAG MEDIA«

- ▷ Leicht an-/abnehmbar
- ▷ Sicherer Halt unter allen Bedingungen
- ▷ Version L: Media-Einschub passend für Geräte bis zum Format: 130 x 70 x 10 mm (BxHxT)
- ▷ Version XL: Media-Einschub passend für Geräte bis zum Format: 155 x 90 x 10 mm (BxHxT)
- ▷ Gerät weiter bedienbar
- ▷ Wassergeschützter Kabelzugang
- ▷ Zusatzhalter und Tasche in der Innenklappe
- ▷ Auch leer formstabil
- ▷ Schnellbefestigung am Lenker
- ▷ Wasser-/staubfeste Reißverschlüsse
- ▷ Gepolstert und mit Innenfutter
- ▷ Trage-Gurt
- ▷ Wasserabweisendes, Fluorcarbon imprägniertes Cordura®-Gewebe
- ▷ Made in Europe
- ▷ 5 Jahre Garantie

Im Bild evtl. dargestellte weitere Produkte gehören nicht zum Lieferumfang!

### F 800 R (-2011) / F 800 R (2012-2014) / F 800 R (2015-)

■ schwarz / L	Art.-Nr.: 29870-100	79,90
■ schwarz / XL	Art.-Nr.: 29870-200	89,90

## WUNDERLICH LENKERTASCHE »BARBAG EVO«

Alle Vorzüge des »BarBagMedia«, jedoch ohne Geräte-Einschub.

Im Bild evtl. dargestellte weitere Produkte gehören nicht zum Lieferumfang!

### F 800 R (-2011) / F 800 R (2012-2014) / F 800 R (2015-)

■ schwarz	Art.-Nr.: 29870-000	79,90
-----------	---------------------	-------



Media-Version mit Sichtfenster



Schnellbefestigung per hochfestem Klettverschluss



**E-Connect:** wasserabweisender Kabelausgang



Aufnahme für unterschiedliche Gerätegrößen bei »BARBAG MEDIA«



Umhängefunktion durch mitgelieferten Tragegurt



»BarBagEvo«



»BarBagMedia L«



»BarBagMedia XL«



ALLE PRODUKTINFOS AUF WUNDERLICH.DE







## WUNDERLICH SITZBANK- UND GEPÄCKTRÄGER-TASCHE »ELEPHANT«

Multifunktionale Tasche, die schnell entweder auf dem Gepäckträger oder auf dem Soziussitz befestigt werden kann.

- ▷ Wasserabweisendes, Fluorcarbon imprägniertes Cordura®-Gewebe
- ▷ Sitzbank- und Gepäckträger-Tasche »Elephant« für alle BMWs
- ▷ Innovative Schnellbefestigung zum Fixieren auf Sitzbank oder Gepäckträger
- ▷ 8-15 Liter Inhalt (ausziehbar)
- ▷ Außen Gumminetz für Handschuhe etc.
- ▷ Zwei Außentaschen
- ▷ Formstabile Innenverstärkung
- ▷ Geschlossenes Innenfutter
- ▷ Wasser-/staubgeschützte Reißverschlüsse
- ▷ Ergonomischer Tragegriff
- ▷ Made in Europe
- ▷ 5 Jahre Garantie

*Im Bild evtl. dargestellte weitere Produkte gehören nicht zum Lieferumfang.*

**F 800 R (-2011) / F 800 R (2012-2014) / F 800 R (2015-)**

■ schwarz Art.-Nr.: 44150-000 179,90



Als Sitzbank- oder...



... Gepäckträgertasche einsetzbar



Blaues Innenfutter



Wassergeschützte Reißverschlüsse

### Kundenbewertung



Habe die Taschenpassform vorher an der GS ausprobiert (für solche Dinge lohnt sich immer der Besuch vor Ort). Und bin damit sehr zu frieden. Verschiedene Befestigungsmöglichkeiten zeichnen die flexiblen Einsatzmöglichkeiten der Tasche aus. Tolle Verarbeitung.

User L.S.

# ELEPHANT



8-15 Liter mit umlaufendem Kompressionsband





## WUNDERLICH BEINTASCHE

Alle Utensilien, die auf dem Motorrad stets »am Mann« oder »an der Frau« sein sollten, finden jetzt in unserer innovativen Beintasche Platz. Dank der einstellbaren Gürtel- und Bein-Schlaufe sitzt sie sicher und bequem am Oberschenkel, ohne zu stören oder einzuengen.

- ▷ Wasserabweisendes, Fluorcarbon imprägniertes Cordura®-Gewebe
- ▷ Wasserabweisende und robuste Reißverschlüsse mit großen Zipperrn
- ▷ Auch leer formstabil
- ▷ Verstellbare Gürtel- und Bein-Schlaufen
- ▷ Bequemer, aber dennoch sicherer und flatterfreier Sitz
- ▷ Maße ca. 26 cm x 19 cm
- ▷ Für rechts und links lieferbar
- ▷ Zusätzliche praktische Außentasche für Handy, Papiere etc.
- ▷ Made in Europe
- ▷ 5 Jahre Garantie

Im Bild evtl. dargestellte weitere Produkte gehören nicht zum Lieferumfang.

■ schwarz / rechts	Art.-Nr.: 44880-000	69,90
■ schwarz / links	Art.-Nr.: 44880-100	69,90

### GÜRTEL

Zur Befestigung der Beintasche wird ein Gürtel benötigt, sollten Sie keinen an Ihrer Hose haben, bieten wir hier eine Alternative. Der Gürtel ist selbstverständlich längeneinstellbar.

Im Bild evtl. dargestellte weitere Produkte gehören nicht zum Lieferumfang.

■ schwarz	Art.-Nr.: 44880-200	6,90
-----------	---------------------	------



Wasserabweisendes CORDURA®-Gewebe



Flexible Beinschlaufe mit Gummizug



Schnelle Fixierung an der Hüfte



Hochwertige Verarbeitung







### Kundenbewertung



Perfekt leichtes Teil als Inlaytasche super.  
User jolobo

## GEPÄCKSACK WASSERDICHT

Mit diesem Gepäckbeutel sind Sie auf der absolut sicheren Seite. Egal, ob im Tankrucksack, im Seitenkoffer, beim Camping, im Kanu oder wo auch immer. Aus wasserdichtem, PU-beschichtetem Polyester 75d hält der Packsack in Verbindung mit dem garantiert dichten Rollverschluss mit Steckschnalle den kompletten Inhalt absolut wasserdicht.

- ▷ Wasserdichtes Polyester 75d
- ▷ PU-beschichtet
- ▷ Maße ca. 30cm x 60cm
- ▷ Ca. 30l Inhalt
- ▷ Ultraleicht, nur 75gr, aber abriebfest
- ▷ Dichter, verstärkter Rollverschluss mit Steckschnalle
- ▷ Zusätzlicher Befestigungshaken am Verschluss
- ▷ Speziell abgedichtete Doppelnähte
- ▷ Royalblau, mit Wunderlich-Logo
- ▷ 5 Jahre Garantie

*Im Bild evtl. dargestellte weitere Produkte gehören nicht zum Lieferumfang.*

blau

Art.-Nr.: 44000-000

9,90



## WUNDERLICH RACK PACK

Die perfekte Weiterentwicklung unserer bewährten CombiBag-Tasche mit allen Vorzügen und weiteren Pluspunkten!

- ▷ Leichte Beladung dank der Öffnung über die gesamte Länge
- ▷ Absolut wasserdichter Rollverschluss
- ▷ Extrem widerstandsfähiges, 3D-verschweißtes PD 620-Material
- ▷ Hand-Tragegriff
- ▷ Gepolsterter Schulter-Tragegurt
- ▷ Wunderlich Edition
- ▷ 49 Liter Volumen
- ▷ 100% staub- und wasserdicht
- ▷ Abmessungen: (H x B x T) 34 cm x 61 cm x 32 cm
- ▷ 5 Jahre Garantie

*Im Bild evtl. dargestellte weitere Produkte gehören nicht zum Lieferumfang.*

■ schwarz Art.-Nr.: 25180-102 69,90



ALLE PRODUKTINFOS AUF WUNDERLICH.DE

## WUNDERLICH ORGANIZER-TASCHE FÜR KOFFER- UND TOPCASE-DECKEL

Jetzt können auch die Koffer-Deckel praktisch und sinnvoll genutzt werden.

- ▷ Innentasche für alle Koffer und Topcases
- ▷ Hauptfach und zwei Außen-Einsteckfächer
- ▷ Leichte, sichere Befestigung mittels hochfestem Klettverschluss
- ▷ Tasche kann schnell entnommen und wieder eingesetzt werden
- ▷ Hochfestes und abriebsicheres Gewebe
- ▷ Feste Gewebeplatte an der Unterseite
- ▷ Griffiger Zipper
- ▷ 5 Jahre Garantie

*Im Bild evtl. dargestellte weitere Produkte gehören nicht zum Lieferumfang.*

■ schwarz / Stück Art.-Nr.: 44180-000 39,90







## WUNDERLICH GURTBAND

Stabiles Gurtband mit Metallklemmschnalle für sicheren Halt und einfache Handhabung. Dehnen sich nicht und sind stufenlos einstellbar. Da behält alles seinen Platz und ist bestens gesichert! Lässt sich leicht kürzen. Länge 200 cm / Breite 2 cm.

■ schwarz / Stück	Art.-Nr.: 25120-012	5,90
■ blau / Stück	Art.-Nr.: 25120-010	5,90



Sport-Taschensystem »Street«

## HEPCO&BECKER SPORT-TASCHENSYSTEM »STREET«

- ▷ Eine Gemeinschaftsentwicklung der deutschen Hersteller Held und Krauser
- ▷ Mit symmetrischem Design zur einfachen Montage an den bewährten C-Bow-Trägern
- ▷ Formstabil aus robustem Polyesterstoff mit verstärkter Rückwand
- ▷ Wasserdichte, herausnehmbare Innentaschen und Staufach in Deckelschale
- ▷ Volumen 22 l pro Koffer
- ▷ Enganliegende Tragegriffe und verstärkte Kanten
- ▷ Praktische Tragegurte zum Umhängen
- ▷ Lieferung paarweise
- ▷ L/T/H 42 cm/23 cm/28 cm
- ▷ Made in Germany
- ▷ 5 Jahre Garantie

*Im Bild evtl. dargestellte weitere Produkte gehören nicht zum Lieferumfang.*

■ schwarz	Art.-Nr.: 29990-400	199,90
-----------	---------------------	--------



Sport-Taschensystem »Royster«

## HEPCO&BECKER SPORT-TASCHENSYSTEM »ROYSTER«

- ▷ Symmetrische, leichte und unempfindliche Softtasche
- ▷ Integrierter, wasserdichter Innensack aus Polyester
- ▷ Sehr formstabil aus tiefgezogenem EVA-Material
- ▷ Reflektierende Designapplikationen und durchdachte, verdeckte Griffmulde zum einfachen Tragen
- ▷ Integrierte Seitentasche
- ▷ Leichtes, dezentes Haltesystem bitte gesondert bestellen
- ▷ Volumen 22 l pro Koffer
- ▷ TÜV-frei, keine Eintragung nötig
- ▷ Lieferung paarweise
- ▷ L/T/H 45 cm/25 cm/25 cm
- ▷ Made in Germany
- ▷ 5 Jahre Garantie

*Im Bild evtl. dargestellte weitere Produkte gehören nicht zum Lieferumfang.*

■ schwarz	Art.-Nr.: 29990-100	249,00
■ SAFE	Art.-Nr.: 29990-200	249,00

## HEPCO&BECKER SPORT-TASCHENSYSTEM »ORBIT«

- ▷ Aus schwarzem, hochschlagfestem, UV-beständigem Kunststoff
- ▷ Futuristisches Design durch abgesetzte Flächen und hochwertiges, eigenständiges Oberflächenfinish mit Carbonstruktur
- ▷ Neues All-In-One Schlosskonzept: Deckel- und Halteschloss in einem abschließbar
- ▷ 100% wasserdicht
- ▷ Befestigung am originalen Hepco & Becker C-Bow Taschenhalter, lieferbar für mehr als 200 Motorradmodelle
- ▷ Lieferumfang: Koffersatz für rechts und links inkl. Schlüssel und Schließzylinder
- ▷ Volumen 22 l pro Koffer
- ▷ Gewicht 1,8 kg pro Koffer
- ▷ Lieferung paarweise
- ▷ L/T/H 42 cm/22 cm/30 cm
- ▷ Made in Germany
- ▷ 5 Jahre Garantie

Im Bild evtl. dargestellte weitere Produkte gehören nicht zum Lieferumfang.

■ schwarz Art.-Nr.: 29990-500 339,00



## HEPCO&BECKER KOFFERTRÄGER SPORT-TASCHENSYSTEM



Fahrzeug	Produkt	Farbe	Art.-Nr.	Preis
F 800 R (-2011) / F 800 R (2012-2014) / F 800 R (2015-)	Kofferträger	■ schwarz	34930-000	169,90







# **G 310 R**

**SEITE 503 – 539**

**ERGONOMIE**

–

**SCHUTZ**

–

**FAHRZEUG ELEKTRIK**

–

**WUNDERLICH SUSPENSION**

–

**GEPÄCK**





Spoileraufsatz »Vario-ERGO 3D«

## WUNDERLICH SPOILERAUFSATZ »VARIO-ERGO 3D / 3D+«

Passgenauer Spoileraufsatz. Beseitigt die Probleme der Original-Verkleidungsscheibe durch die jetzt individuell definierbare Abrisskante. Turbulenzen und hierdurch entstehende Geräuschentwicklungen werden deutlich verringert.

- ▷ Individuell (Neigung, Höhe und Nähe zum Fahrer) einstellbarer Spoileraufsatz
- ▷ Verstellbare Haltearme für verspannungsfreien Sitz
- ▷ Optimale Entlastung für Helm und Oberkörper
- ▷ Beseitigt Turbulenzen
- ▷ Schnell an- und abbaubar
- ▷ Sicherer Halt
- ▷ Eloxiertes Aluminium
- ▷ Nahezu bruchsichere Scheibe
- ▷ Mit ABE
- ▷ Made in Germany
- ▷ 5 Jahre Garantie

*Im Bild evtl. dargestellte weitere Produkte gehören nicht zum Lieferumfang.*

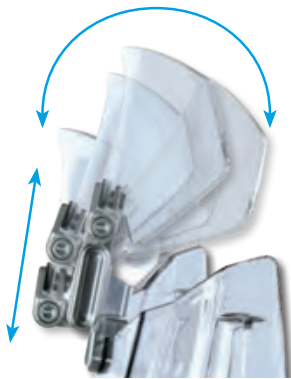

Leichte, stufenlose Verstellung

### REISE ~~mit~~ **on!** MOTORRAD

»Das höhenverstellbare Element überzeugt durch noch höheren Windschutz und lenkt auch über großgewachsene Fahrer die anströmende Luft nahezu perfekt über den Helm hinweg. Selbst bei Tempo 200 auf der Autobahn lässt es sich mit offenem Visier ohne störende Verwirbelungen dahinflitzen.«

### VARIO-ERGO 3D (BREITE: 237 MM, HÖHE: 90 MM) G 310 R

<input type="checkbox"/>	transparent/silber	Art.-Nr.: 42350-001	119,90
<input type="checkbox"/>	rauch/titan	Art.-Nr.: 42350-002	119,90

### VARIO-ERGO 3D+ (BREITE: 245 MM, HÖHE: 105 MM) G 310 R

<input type="checkbox"/>	transparent/silber	Art.-Nr.: 42350-101	129,90
<input type="checkbox"/>	rauch/titan	Art.-Nr.: 42350-102	129,90

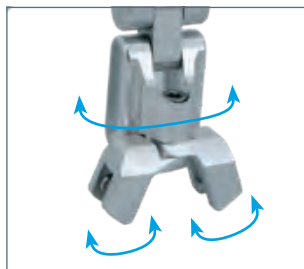

Um 180° drehbar (näher oder weiter zum Fahrer) und verstellbare Haltearme für einen verspannungsfreien Sitz



Gewichtsoptimierter, gefräster Halte-Mechanismus

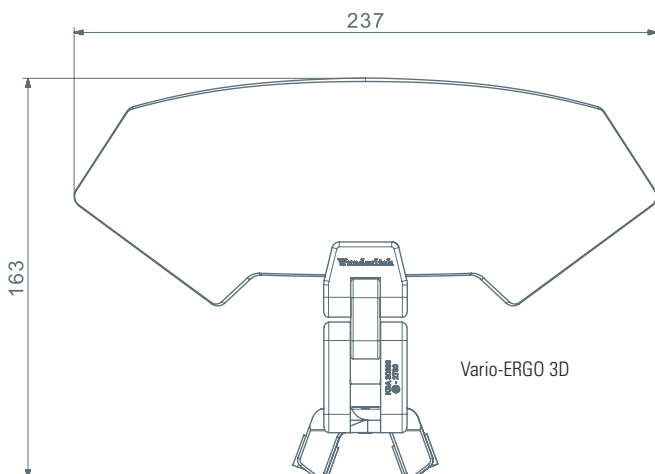

Vario-ERGO 3D

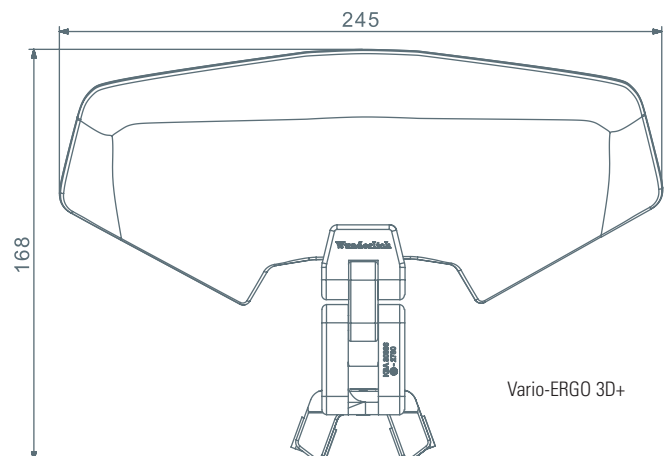

Vario-ERGO 3D+

**VARIO-ERGO auf Weltrekordfahrt**

Eine eindrucksvolle Demonstration der Stabilität und Festigkeit unseres Spoileraufsatzes Vario-ERGO lieferte der mehrfache Motorrad-Weltrekordfahrer Elmar Geulen.

Mit einer speziell präparierten, 511 PS starken Suzuki GSX 1300 R Hayabusa stellte der Profi-Rennfahrer auf einem ehemaligen Flugplatz bei Frankfurt einen neuen Geschwindigkeits-Weltrekord für straßenzugelassene Motorräder auf. Dabei wurde eine Geschwindigkeit von 330,43 km/h gemessen.

An der Verkleidungsscheibe des brachialen Vierzylinders war dabei eine Serienversion unseres Spoileraufsatzes Vario-ERGO montiert, um dem Piloten eine optimale Windanströmung angeeignet zu lassen – der perfekte Beweis für die hohe Zuverlässigkeit, einen extrem hohen Wirkungsgrad und vor allem für die enorme Festigkeit und Widerstandsfähigkeit unseres Materials.



Spoileraufsatz »Vario-ERGO 3D« transparent



Spoileraufsatz »Vario-ERGO 3D+« rauch

**Kundenbewertung**



Plötzlich ist Ruhe hinter der Serienscheibe meiner R 1200 GSA. Eliminiert auch wirkungsvoll die Wirbelschleppen vorausfahrender Kombis. Endlich geht beides: der Endurohelm mit Schirm wird nicht mehr hin- und hergezerrt und der Jethelm geht in der City auch nur mit Sonnenbrille. Die kleine Scheibe ist viel mehr wert, als sie kostet.

User Bluebox

MADE BY  
WUNDERLICH

MADE IN  
GERMANY

GARANTIE  
5\*  
JAHRE

INKLUSIVE  
ABE  
WUNDERLICH



Windkanaltest zeigt deutliche Entlastung des Fahrers





inkl. Steckdosenaufnahme



## WUNDERLICH VERKLEIDUNGSSCHEIBE »SPORT«

Verkleidungsscheibe für die optimale Entlastung vom Winddruck für Kopf, Oberkörper und Schultern sowie deutlich weniger Verwirbelungen.

- ▷ Deutlich weniger Winddruck auf der oberen Körperhälfte
- ▷ Wesentlich weniger Verwirbelungen hinter der Scheibe
- ▷ Kratzfest und bruchsicher
- ▷ Optisch rein aus 5 mm starkem PMMA-Kunststoff für optimalen Durchblick
- ▷ Maße (H x B): 305mm x 330mm
- ▷ Lieferbar in Transparent oder Rauchgrau
- ▷ Inkl. komplettem Anbausatz
- ▷ Mit ABE
- ▷ Made in Europe
- ▷ 5 Jahre Garantie

*Im Bild evtl. dargestellte weitere Produkte gehören nicht zum Lieferumfang.*

### G 310 R

<input type="checkbox"/> transparent	Art.-Nr.: 44920-105	169,90
<input type="checkbox"/> rauch	Art.-Nr.: 44920-106	169,90

### Testen Sie Ihr neues Wunderlich Produkt garantiert ohne Risiko!

Wenn Sie nicht zufrieden sind, können Sie den Artikel innerhalb von **60 Tagen** ab Kaufdatum zurückgeben.

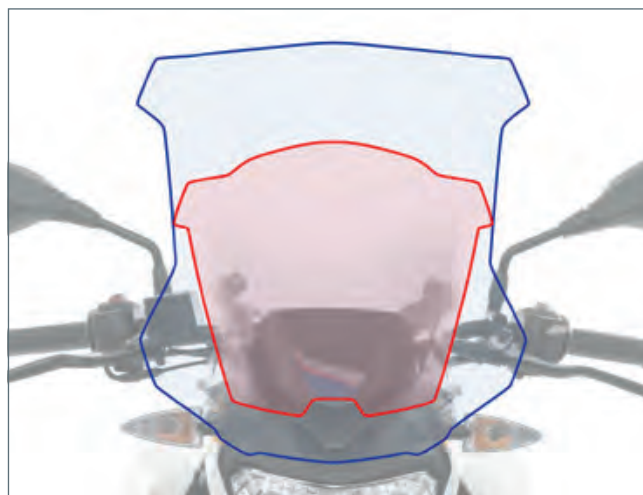

— Wunderlich-Scheibe »Touring« / — Wunderlich-Scheibe »Sport«



ALLE PRODUKTINFOS AUF WUNDERLICH.DE

## WUNDERLICH VERKLEIDUNGSSCHEIBE »TOURING«

Tourer-Qualität für den Roadster. Optimale Entlastung vom Winddruck für Kopf, Oberkörper und Schultern sowie deutlich weniger Verwirbelungen.

- ▷ Die ideale Scheibe für die Langstrecke und alle Jahreszeiten
- ▷ Kratzfest und bruchsicher, optisch rein aus 5 mm starkem PMMA-Kunststoff für optimalen Durchblick.
- ▷ Vibrationsentkoppelte 4-Punkt-Befestigung.
- ▷ Transparent oder rauchgrau.
- ▷ Maße (H x B): 467mm x 392mm.
- ▷ Mit ABE
- ▷ Made in Europe
- ▷ 5 Jahre Garantie

*Im Bild evtl. dargestellte weitere Produkte gehören nicht zum Lieferumfang.*

### G 310 R

<input type="checkbox"/> transparent	Art.-Nr.: 44920-005	189,90
<input type="checkbox"/> rauch	Art.-Nr.: 44920-006	189,90



rauch



transparent



rauch



transparent

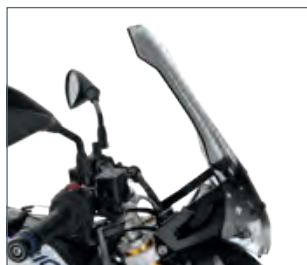

inkl. Steckdosenaufnahme

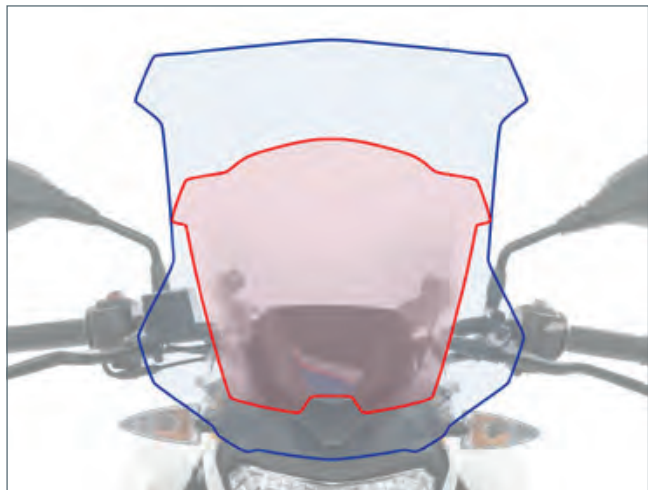

— Wunderlich-Scheibe »Touring« / — Wunderlich-Scheibe »Sport«







## WUNDERLICH LENKERERHÖHUNG »ERGO«

Eine kaum sichtbare Veränderung, aber mit durchschlagender Wirkung! In jeder Hinsicht ein enormer Gewinn an Fahrkomfort und ein verbessertes Handlinggefühl.

- ▷ Erhöhung um 25 mm
- ▷ Besseres Handling
- ▷ Entspannte, aufrechte Sitzposition
- ▷ Aufrechtes Stehen im Gelände ermüdungsfrei möglich
- ▷ CNC-gedrehtes Aluminium
- ▷ Eloxiert
- ▷ Mit ABE
- ▷ Made in Germany
- ▷ 5 Jahre Garantie

*Im Bild evtl. dargestellte weitere Produkte gehören nicht zum Lieferumfang.*

### G 310 R

silber	Art.-Nr.: 40572-001	39,90
--------	---------------------	-------



## WUNDERLICH SPIEGELVERBREITERUNG

Rückspiegel am Fahrzeug sind nur dann so richtig sinnvoll, wenn man auch etwas darin erkennen kann. Wir beheben dieses Manko und bringen die Spiegel wieder in die richtige Position.

- ▷ Passgenau und formschön integrieren sich diese Verbreiterungen in das Seriendesign und bringen ein großes Plus an Sicherheit
- ▷ Hochwertige Ausführung aus gefrästem Aluminium
- ▷ Schwarz eloxiert
- ▷ Passgenauer Versatz der Spiegel um max. 4,0 cm nach außen
- ▷ Einfache, schnelle Montage
- ▷ Lieferung erfolgt paarweise
- ▷ Verwendbar mit Original- und Zubehör-Spiegeln
- ▷ Made in Germany
- ▷ 5 Jahre Garantie

*Im Bild evtl. dargestellte weitere Produkte gehören nicht zum Lieferumfang.*

### G 310 R

schwarz / Satz	Art.-Nr.: 40210-002	59,90
----------------	---------------------	-------

### OPTIONAL: ZUSATZERHÖHUNG (+2,5 CM)

schwarz / Satz	Art.-Nr.: 41000-012	12,90
----------------	---------------------	-------

### LINKSGEWINDESCHRAUBE

silber	Art.-Nr.: 23681-000	4,90
--------	---------------------	------

Spiegelverbreiterung in Kombination mit der Zusatzerhöhung

### Kundenbewertung



Ich habe die Verbreiterung auf meiner R1200 GS LC und kann nur sagen, dass sie jeden Cent wert ist. Endlich sieht man im Spiegel das, was man soll. Besonders das, was hinter dem Motorrad ist.

User Hannibal

## WUNDERLICH BREMSHEBEL-VERGRÖSSERUNG

Im Original ist die Fußauflagefläche des Bremshebels leider etwas klein geraten und stellt nicht selten ein Sicherheitsrisiko dar. Mit der Vergrößerung sind Abrutscher oder der Tritt ins Leere fast unmöglich.

- ▷ Aufwendig gefräst und eloxiert
- ▷ Mehrteilige Ausführung bestehend aus Trittläche und einem passgenauen Gegenstück mit Gewinden
- ▷ Leichter Anbau
- ▷ Made in Germany
- ▷ 5 Jahre Garantie

*Im Bild evtl. dargestellte weitere Produkte gehören nicht zum Lieferumfang.*

### G 310 R

silber	Art.-Nr.: 26232-001	39,90
--------	---------------------	-------



## WUNDERLICH SCHALTHEBEL-VERGRÖSSERUNG

Der Schalthebel ist vielen zu kurz geraten und zu dünn. Die Vergrößerung wird einfach über das Gummi geschoben und sitzt mit einer festen Klemmung.

- ▷ Diese Vergrößerung wird einfach über das Gummi des Schalt- oder Bremshebels geschoben
- ▷ Sicherer Sitz durch feste Klemmung
- ▷ Schalthebel wird größer und ist somit besser zu erreichen
- ▷ Erhöhung der aktiven und passiven Sicherheit
- ▷ Aus Alu gedreht und gefräst, eloxiert
- ▷ Ca. 6 mm größerer Umfang und 10 mm länger
- ▷ Leichter Anbau
- ▷ Made in Germany
- ▷ 5 Jahre Garantie

*Im Bild evtl. dargestellte weitere Produkte gehören nicht zum Lieferumfang.*

### G 310 R

silber / OffRoad	Art.-Nr.: 26230-001	29,90
silber/schwarz / Touring	Art.-Nr.: 26240-001	29,90



OffRoad-Version

Touring-Version







**Testen Sie Ihr neues Wunderlich Produkt garantiert ohne Risiko!**

Wenn Sie nicht zufrieden sind, können Sie den Artikel innerhalb von **60 Tagen** ab Kaufdatum zurückgeben.

**DISPLAYSCHUTZFOLIEN**

- ▷ Leicht zu montierende Displayschutzfolien
- ▷ Schützt zuverlässig vor Kratzern durch Schlüssel, Schlüsselbund und anderen harten Gegenständen
- ▷ Ultra-Clear: Bester Schutz bei uneingeschränktem Durchblick
- ▷ Anti-Glare: Bester Schutz und Minderung von Reflexionen durch eine matte Oberfläche
- ▷ Genaue Passform: Kein Zuschneiden notwendig
- ▷ Werterhalt Ihrer BMW: Das Display ist unter der Folie bestens geschützt
- ▷ Leicht austauschbar: Abgenutzte Folien lassen sich sicher und unkompliziert lösen und durch eine neue ersetzen
- ▷ Lieferumfang:
  - ▷ Displayschutzfolie »Ultra-Clear«
  - ▷ Displayschutzfolie »Anti-Glare«
  - ▷ Rakel
  - ▷ Poliertuch
  - ▷ Klebepad zur Staubentfernung

*Im Bild evtl. dargestellte weitere Produkte gehören nicht zum Lieferumfang.*

**G 310 R**

<input type="checkbox"/> transparent	Art.-Nr.: 45190-900	14,90
--------------------------------------	---------------------	-------



**WUNDERLICH LENKERMITTELSTREBE**

- ▷ Qualitativ hochwertige Strebe aus Aluminium
- ▷ Sicherer Halt
- ▷ Befestigungsmöglichkeit für alle Arten von Zubehör wie GPS, Roadbook, Tripmaster, Handy, etc.
- ▷ In der Länge einstellbar
- ▷ Entkoppelte, vibrationsgedämpfte Befestigung
- ▷ Auch für konifizierte Lenker geeignet
- ▷ Made in Germany
- ▷ 5 Jahre Garantie

*Im Bild evtl. dargestellte weitere Produkte gehören nicht zum Lieferumfang.*

**G 310 R**

<input type="checkbox"/> silber	Art.-Nr.: 25032-001*	79,90
<input type="checkbox"/> schwarz	Art.-Nr.: 25032-002*	79,90

\* nur ohne Navi-Halter passend



## WUNDERLICH MOTORSCHUTZBÜGEL

Die Lebensversicherung für den Motor der G 310. Der Schutzbügel schützt den Motor und Teile der Verkleidung im Fall der Fälle zuverlässig.

- ▷ Perfekter Schutz für Motor und Teile der Verkleidung
- ▷ Mit Querstrebe zur gleichmäßigen Verteilung der Kräfte auf alle 6 Aufnahmepunkte
- ▷ Keine Beeinträchtigung der Bodenfreiheit
- ▷ Plug-n-Play-Passform und Montage. Garantiert!
- ▷ Minimales Gewicht
- ▷ Wartungsarbeiten ohne Demontage des Bügels möglich
- ▷ Kunststoffbeschichtetes Präzisions-Stahlrohr
- ▷ Ausführliche und gut verständliche Anleitung
- ▷ Inkl. Anbaumaterial
- ▷ Made in Germany
- ▷ 5 Jahre Garantie

Im Bild evtl. dargestellte weitere Produkte gehören nicht zum Lieferumfang.

### G 310 R

■ schwarz Art.-Nr.: 40573-002 189,90



ALLE PRODUKTINFOS AUF WUNDERLICH.DE



Schutz für Motor und Teile der Verkleidung



Perfekt für die Aufnahme unserer optional erhältlichen Zusatzscheinwerfer



## WUNDERLICH SCHUTZBÜGELSCHLEIFPAD

- ▷ Schleifpads aus hoch widerstandsfähigem Kunststoff
- ▷ Klemmung aus Aluminium
- ▷ Auf nahezu allen Schutzbügeln und Tankschutzbügeln montierbar (Durchmesser 25mm)
- ▷ Edle Anmutung, gelungenes Design
- ▷ Einfache Montage
- ▷ Lieferung paarweise für beide Seiten
- ▷ Breite/Höhe/Länge: 47mm/37mm/145mm
- ▷ Made in Germany
- ▷ 5 Jahre Garantie

Im Bild evtl. dargestellte weitere Produkte gehören nicht zum Lieferumfang.

### G 310 R

■ schwarz Art.-Nr.: 35833-002 69,90







## WUNDERLICH MOTORSCHUTZ »EXTREME«

Der Motorschutz »EXTREME« ist die zuverlässige Lebensversicherung für den Motor. Er wird unkompliziert an den originalen Aufnahmepunkten befestigt. Die Verbindung erfolgt mittels Silentblöcken, die Motor und Motorschutz voneinander entkoppeln. So wird auch bei harten Schlägen der Ausriss der Gewindebohrungen im Motorgehäuse verhindert.

- ▷ Vorne hochgezogen und dreidimensional angewinkelt = Hängenbleiben unmöglich
- ▷ Keine Einschränkung der Bodenfreiheit zum Original
- ▷ Montage erfolgt mittels Silentgummis um Stoßentkopplung zwischen Motorschutz und Motorgehäuse zu gewährleisten
- ▷ 4 mm starkes Aluminium
- ▷ Schwarz eloxiert
- ▷ Schlankes Design trotz Komplettschutz
- ▷ Keine Änderungen am Fahrzeug notwendig
- ▷ Leichter Anbau
- ▷ Alle Wartungsarbeiten sind ohne Demontage möglich
- ▷ Kompletter Anbausatz
- ▷ Made in Germany
- ▷ 5 Jahre Garantie

*Im Bild evtl. dargestellte weitere Produkte gehören nicht zum Lieferumfang.*

### G 310 R

■ schwarz	Art.-Nr.: 40577-002	179,90
-----------	---------------------	--------



## WUNDERLICH TANKPADSET

Genau auf das Design der BMW G 310 R abgestimmter Satz Tankpads, der an allen Kontaktstellen effektiv vor Kratzern, Beschädigungen und Abrieb am Tank schützt. Der verbesserte Knieschluss vermittelt ein direkteres Fahrgefühl, das den Fahrspaß deutlich steigert.

- ▷ Schwarzes, leicht genarbt, weiches PU-Material, selbstklebend
- ▷ Made in Germany
- ▷ 5 Jahre Garantie

*Im Bild evtl. dargestellte weitere Produkte gehören nicht zum Lieferumfang.*

### G 310 R

■ schwarz / 2-teilig	Art.-Nr.: 32502-002	49,90
----------------------	---------------------	-------

## WUNDERLICH ACHS-SCHUTZPADS »DOUBLESHOCK«

Halten die Gabel auf sicherer Distanz zum Teer und verhindern nachhaltig enorme Schäden.

- ▷ Effektiver Schutz der Gabel
- ▷ Ideale Kombination zum Schutz-Bügel, da sich das Fahrzeug in der »Gleitphase« nun auch über die Achspads abstützt
- ▷ Schutz gegen Schlag- und Schleifschäden
- ▷ Rennsport-Design für geringe Reibungswiderstände und Scherkräfte
- ▷ Hochbelastbarer Spezial-Kunststoff
- ▷ Sichere Befestigung
- ▷ Einfache Montage
- ▷ Komplett mit Anbausatz
- ▷ Made in Germany
- ▷ 5 Jahre Garantie

*Im Bild evtl. dargestellte weitere Produkte gehören nicht zum Lieferumfang.*

### G 310 R

■ schwarz / vorne	Art.-Nr.: 42161-000	59,90
■ schwarz / hinten	Art.-Nr.: 42161-100	59,90



Nach dem Sturz

## WUNDERLICH WASSERKÜHLER-SCHUTZGITTER

Der Wasserkühler der G 310 ist durch Steinschlag gefährdet. Fliegen und sonstiger Unrat sammeln sich schnell in den feingliedrigen Verrippungen. Das feinmaschige VA-Gitter unseres Kühlerschutzes schützt den Kühler wirkungsvoll vor Beschädigungen und sorgt auf Dauer für optimalen Kühlluftdurchsatz und bedeutend weniger Putzaufwand.

- ▷ Optimaler Schutz und gelungene Veredelung des Kühlers
- ▷ Hält alles Zerstörerische vom Kühler fern
- ▷ Stabiler, aus schwarz beschichtetem Aluminium gefertigter Rahmen
- ▷ Aufwendige Verbindungstechnik zwischen Gitter und Rahmen
- ▷ Leichter, schneller Anbau
- ▷ Lieferung erfolgt inkl. Montagematerial
- ▷ Made in Germany
- ▷ 5 Jahre Garantie

*Im Bild evtl. dargestellte weitere Produkte gehören nicht zum Lieferumfang.*

### G 310 R

■ schwarz	Art.-Nr.: 40575-002	79,90
-----------	---------------------	-------

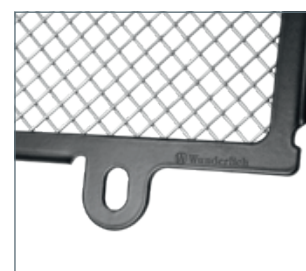



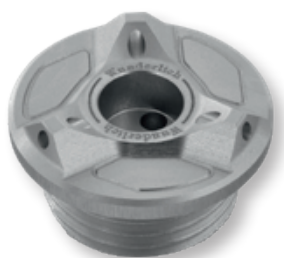

## WUNDERLICH SICHERHEITS-ÖLSTOPFEN

Sicherheits-Ölstopfen mit einfacher Handhabung und optimalem Diebstahlschutz. Leichte, einteilige Ausführung, ohne jegliche Mechanik, gegen die der Original BMW Ölstopfen ausgetauscht wird.

- ▷ Nur mit Spezial-Schlüssel zu öffnen
- ▷ Einteiliger, unzerstörbarer Aufbau
- ▷ Absolut dicht
- ▷ Hochwertiges Finish (eloxiert)
- ▷ Schlüssel als Schlüsselanhänger vorgesehen
- ▷ 5 Jahre Garantie
- ▷ Made in Germany

*Im Bild evtl. dargestellte weitere Produkte gehören nicht zum Lieferumfang.*

### G 310 R

silber	Art.-Nr.: 35990-001	49,90
titan	Art.-Nr.: 35990-003	49,90

### ERERSATZSCHLÜSSEL FÜR WUNDERLICH SICHERHEITS-ÖLSTOPFEN

VA	Art.-Nr.: 27431-000	6,90
----	---------------------	------



## WUNDERLICH BREMSLEITUNGSSCHUTZ

Die Bremsleitung ist an der G 310 R an exponierter Stelle entlang der Hinterradstrebe verlegt und wartet förmlich darauf, durch Stöcke, Steine oder Ähnliches beschädigt zu werden.

- ▷ Dezent, aber formschöner Schutz aus Aluminium
- ▷ Zweifarbiges Design in Silber und Schwarz, perfekt auf die 310 abgestimmt
- ▷ Verhindert zuverlässig Beschädigungen der exponiert liegenden Bremsleitung
- ▷ Einfache Befestigung, sicherer Halt
- ▷ Made in Germany
- ▷ 5 Jahre Garantie

*Im Bild evtl. dargestellte weitere Produkte gehören nicht zum Lieferumfang.*

### G 310 R

schwarz	Art.-Nr.: 40581-002	49,90
---------	---------------------	-------

**Testen Sie Ihr neues Wunderlich Produkt garantiert ohne Risiko!**

Wenn Sie nicht zufrieden sind, können Sie den Artikel innerhalb von **60 Tagen** ab Kaufdatum zurückgeben.

## WUNDERLICH SEITENSTÄNDER- AUFLAGEVERGRÖßERUNG

Durch die Miniatur-Aufstandsfläche des Original-Seitenständers sinkt die G 310 R sowohl in heißem Teer, wie auch bei nur leicht aufgeweichtem Untergrund unweigerlich ein.

- ▷ Sicherer Stand der Maschine auf allen Untergründen
- ▷ Gleicht den sehr schrägen Abstellwinkel aus
- ▷ Mehr als 100% größere Auflagefläche
- ▷ Mit Außenverzahnung als griffige Ausklapphilfe
- ▷ 8mm dickes Aluminium
- ▷ Oxidationssicher schwarz eloxiert
- ▷ Dämpfer-Pad zwischen Original-Aufstandsfläche und Verbreiterung
- ▷ CNC-gefrästes Aluminium
- ▷ Leichter Anbau
- ▷ Made in Germany
- ▷ 5 Jahre Garantie

Im Bild evtl. dargestellte weitere Produkte gehören nicht zum Lieferumfang.

### G 310 R

■ schwarz	Art.-Nr.: 40571-002	49,90
-----------	---------------------	-------

### ERSATZSCHRAUBEN SATZ (OPTIONAL)

■ silber / Satz	Art.-Nr.: 34470-000	3,90
-----------------	---------------------	------



Außenverzahnung als Ausklapphilfe



Abb. ähnlich

## WUNDERLICH SPIKES FÜR SEITENSTÄNDER-AUFLAGEVERGRÖßERUNG

- ▷ Spikes, die ein Abrutschen der Maschine an Steigungen verhindern
- ▷ Höhere Punktlast und erhöhter Reibungswiderstand
- ▷ Erhöhung um 7 mm für ein leichteres Aufrichten des Motorrades
- ▷ Lieferumfang: Drei Spikes mit passenden, verlängerten Befestigungsschrauben
- ▷ Für alle Fahrzeuge mit Seitenständer-Auflagevergrößerung
- ▷ Made in Germany
- ▷ 5 Jahre Garantie

Im Bild evtl. dargestellte weitere Produkte gehören nicht zum Lieferumfang.

### G 310 R

■ schwarz	Art.-Nr.: 34471-002	14,90
-----------	---------------------	-------







## WUNDERLICH BLINKERSCHUTZBÜGEL

Ein perfekter Schutz für die Original-LED-Blinker. Der Blinker wird komplett eingefasst. Die Befestigung erfolgt am Original-Blinker.

- ▷ Hoher Schutz
- ▷ Einfacher Anbau
- ▷ Robuste, schwarz beschichtete Metallkonstruktion
- ▷ 5 Jahre Garantie
- ▷ Made in Germany

*Im Bild evtl. dargestellte weitere Produkte gehören nicht zum Lieferumfang.*

### G 310 R

■ schwarz / Stück	Art.-Nr.: 42841-002*	29,90
■ schwarz / Paar	Art.-Nr.: 42841-102*	49,90

\* passend für vorne und hinten

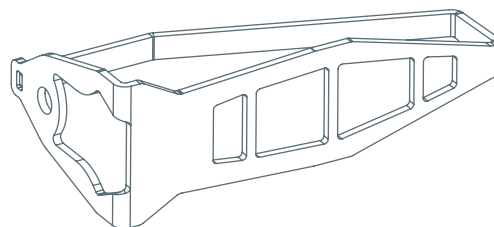

## WUNDERLICH KOTFLÜGELVERLÄNGERUNG HINTEN

- ▷ Vom Hinterrad aufgewirbelter Dreck, Regen und Schmutz werden vom Beifahrer, vom Gepäck und von der Sitzbank ferngehalten
- ▷ Höhenverstellbar zur Anpassung auf Nummernschildgröße
- ▷ Inklusive Wunderlich-Emblem
- ▷ Tiefgezogener, leichter ABS-Kunststoff

*Im Bild evtl. dargestellte weitere Produkte gehören nicht zum Lieferumfang.*

### G 310 R

■ schwarz / Wunderlich-Emblem	Art.-Nr.: 27760-100	49,90
■ schwarz / BMW-Emblem	Art.-Nr.: 27760-300*	49,90

\* Rechtlicher Hinweis: nur beim Emblem handelt es sich um ein Original-BMW-Teil. Die Kotflügel-Verlängerung ist eine Entwicklung/Fertigung der Wunderlich GmbH. Aus Gründen des Markenschutzes ist eine Abbildung des Emblems nicht möglich.

### Testen Sie Ihr neues Wunderlich Produkt garantiert ohne Risiko!

Wenn Sie nicht zufrieden sind, können Sie den Artikel innerhalb von **60 Tagen** ab Kaufdatum zurückgeben.

## WUNDERLICH LENKERSTULPEN

Die Griffheizung wärmt, wenn vorhanden, nur die Hand-Innenflächen. Der beste Schutz vor kalten Fingern ist der Schutz von außen mit klassischen Lenkerstulpen.

- ▷ Schützen die ganze Hand vor Wind, Wasser und Schmutz
- ▷ Hochwertiges, wasserabweisendes und schmutzunempfindliches Cordura®-Gewebe mit TEFLON-Innenbeschichtung
- ▷ Klarsichtfenster für Schaltereinheiten
- ▷ Einfache, sichere Montage durch Aufschieben und Fixieren mit Schnellverschluss
- ▷ Passend für alle BMW-Motorräder mit und ohne Handprotektoren
- ▷ Made in Europe
- ▷ 5 Jahre Garantie

Im Bild evtl. dargestellte weitere Produkte gehören nicht zum Lieferumfang.

■ schwarz / Satz	Art.-Nr.: 25200-000	119,90
■ SAFE / Satz	Art.-Nr.: 25200-004	129,90



Wunderlich  
Video: Winter-Special / Winterfahrer



SAFE-Variante ...



... 3M-SCOTCHLITE™ Reflexmaterial

## WUNDERLICH HANDPROTEKTOREN

- ▷ Maximaler Schutz vor Kälte, Nässe oder Schmutz
- ▷ Aus hochbelastbarem, kratz- und bruchfestem PMMA-Kunststoff
- ▷ Leichter, unauffälliger Anbausatz
- ▷ Einfache, schnelle Montage
- ▷ Verwendbar mit und ohne Griffheizung
- ▷ Verwendbar mit allen Lenkerendgewichten und Cruise Control
- ▷ TÜV-frei, keine Eintragung erforderlich
- ▷ Made in Germany
- ▷ 5 Jahre Garantie

Im Bild evtl. dargestellte weitere Produkte gehören nicht zum Lieferumfang.

### R 310 R

□ transparent / Satz	Art.-Nr.: 27520-601	139,90
■ rauch / Satz	Art.-Nr.: 27520-602	139,90
■ schwarz / Satz	Art.-Nr.: 27520-603	139,90







## WUNDERLICH LAMPENSCHUTZGITTER FÜR LED-ZUSATZSCHEINWERFER »ATON«

- ▷ Lampengitter für Wunderlich Zusatzscheinwerfer »ATON«
- ▷ Hoher Schutz für die Nebelscheinwerfer
- ▷ Keine Reflexionen oder Gefahr der Eigenblendung
- ▷ Leichte Reinigung des Scheinwerfers und des Gitters, da abklappbar
- ▷ Einfacher Anbau
- ▷ Robuste, schwarz beschichtete Metallkonstruktion
- ▷ Inkl. Anbausatz
- ▷ Made in Germany
- ▷ 5 Jahre Garantie

*Im Bild evtl. dargestellte weitere Produkte gehören nicht zum Lieferumfang.*

### G 310 R

■ schwarz / Satz	Art.-Nr.: 42839-102	99,90
------------------	---------------------	-------



**Testen Sie Ihr neues Wunderlich Produkt garantiert ohne Risiko!**

Wenn Sie nicht zufrieden sind, können Sie den Artikel innerhalb von **60 Tagen** ab Kaufdatum zurückgeben.



## WUNDERLICH LAMPENSCHUTZGITTER FÜR ZUSATZSCHEINWERFER »MICROFLOOTER«

- ▷ Schutz der Microflooter-Zusatzscheinwerfer vor kostenintensiven Schäden
- ▷ Stabiles, aber leichtes Aluminium, 2 mm stark
- ▷ Einfache Befestigung an den Original-Punkten
- ▷ Passend für LED- und Halogen-Variante
- ▷ Silber oder schwarz eloxiert lieferbar
- ▷ Edles Finish
- ▷ Preis je Stück
- ▷ Made in Germany
- ▷ 5 Jahre Garantie

*Im Bild evtl. dargestellte weitere Produkte gehören nicht zum Lieferumfang.*

### G 310 R

■ silber / Stück	Art.-Nr.: 28365-101	29,90
■ schwarz / Stück	Art.-Nr.: 28365-102	29,90



ALLE PRODUKTINFOS AUF WUNDERLICH.DE



## WUNDERLICH LED-ZUSATZSCHEINWERFER »ATON«

Unsere LED-Zusatzscheinwerfer sind bei geringer Energieaufnahme extrem leuchtstark und sorgen für ein deutliches Plus an aktiver und passiver Sicherheit. Sie vergrößern die Silhouette des Fahrzeugs deutlich und sorgen für ein wesentlich erweitertes Sichtfeld bei Nacht.

- ▷ 100 % gleichmäßige Fächer-Ausleuchtung
- ▷ Reinweißes Licht
- ▷ Sehr hohe Lebensdauer
- ▷ Keine Eigenblendung
- ▷ Sehr gute Zusatzausleuchtung zum Hauptscheinwerfer
- ▷ Extrem robust – wasserdicht nach IP67
- ▷ Vorschaltgerät integriert (kein zusätzlicher Montageaufwand)
- ▷ E-geprüft
- ▷ Individuell entwickelte Haltekits und Kabelsätze
- ▷ Kompletter Scheinwerfersatz (rechts & links), leichtem Haltesatz und elektrischem Anbausatz

*Im Bild evtl. dargestellte weitere Produkte gehören nicht zum Lieferumfang.*

### BÜGEL-/ROHRMONTAGE G 310 R

silber / Satz	Art.-Nr.: 28380-101*	399,00
schwarz / Satz	Art.-Nr.: 28380-102*	399,00

\* Für Schutz-/Tankbügel & Rundrohre mit einem Durchmesser von 20 bis 28,5 mm

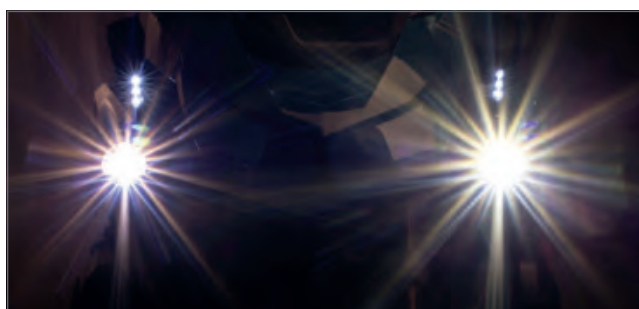

Zusatzausleuchtung zum Hauptscheinwerfer.



## WUNDERLICH LED-ZUSATZSCHEINWERFER »MICROFLOOTER«

Unsere LED-Zusatzscheinwerfer sind bei geringer Energieaufnahme extrem leuchtstark und sorgen für ein deutliches Plus an aktiver und passiver Sicherheit. Sie vergrößern die Silhouette des Fahrzeugs deutlich und sorgen für ein wesentlich erweitertes Sichtfeld bei Nacht.

- ▷ 100 % gleichmäßige Fächer-Ausleuchtung
- ▷ Reinweißes Licht
- ▷ Sehr hohe Lebensdauer
- ▷ Keine Eigenblendung
- ▷ Sehr gute Zusatzausleuchtung zum Hauptscheinwerfer
- ▷ Extrem robust – wasserdicht nach IP67
- ▷ Vorschaltgerät integriert (kein zusätzlicher Montageaufwand)
- ▷ E-geprüft
- ▷ Individuell entwickelte Haltekits und Kabelsätze
- ▷ Kompletter Scheinwerfersatz (rechts & links), leichtem Haltesatz und elektrischem Anbausatz

*Im Bild evtl. dargestellte weitere Produkte gehören nicht zum Lieferumfang.*

### BÜGEL-/ROHRMONTAGE G 310 R

silber / Satz	Art.-Nr.: 28380-201*	399,00
schwarz / Satz	Art.-Nr.: 28380-202*	399,00

\* Für Schutz-/Tankbügel & Rundrohre mit einem Durchmesser von 20 bis 28,5 mm







## BATTERIE LADEGERÄT »OPTIMATE 4 DUAL PROGRAM – CANBUS EDITION«

Das Multitalent für alle Bordnetze (normale und CanBus) und alle Batterien (außer Lithium-Batterien) bis 50 Ah.

- ▷ 9-stufiges Ladegerät zur Pflege der Motorrad-Batterie mit automatischen Programmen zur Diagnose, Rettung, Aufladung und Dauererhaltung.
- ▷ Mehrstufige, einzigartiger Zellspannungsausgleich für schnelle und vollständige Aufladung.
- ▷ Alle Informationen auf einen Blick: Stromeingang, Verpolungswarnung, Batteriezustand, Ladestrom und Ladeprogramm (Ladung oder Erhaltung) werden leicht verständlich per LEDs angezeigt.
- ▷ Fest programmierter Ladeplan aus mehrstufigem Batterietest, ggf. Impulsrettung (falls tiefenentladen), kontrollierte Ladung und anschließende Dauererhaltung.
- ▷ Vollautomatische CanBus-Steuerung:  
Nach Anschluss des Ladegerätes an die BMW »weckt« dieses den CanBus. Ein Einschalten der Zündung ist nicht notwendig!  
Nach erfolgtem Ladevorgang wird der CanBus nochmals getestet und das Optimate4 schaltet auf Dauererhaltung/Optimierung der Batterie.
- ▷ Spezialprogramm für die Batterie-Dauererhaltung mit extrem geringer Stromaufnahme (0,095 A) und einem ständigen Wechsel zwischen Test und Ladung der Batterie.
- ▷ Erhöhte Batterie-Lebensdauer von bis zu 400%.
- ▷ Rettet selbst stark tiefenentladene Batterie mit weniger als 0,5 V Spannung in einem 48 Stunden Rettungszyklus in zwei Phasen (Rettung und Turbo-Rettung). Falls erfolglos, schaltet es sich danach automatisch ab.
- ▷ Leicht von CanBus auf normale Bordnetze umstellbar (Kurzanleitung auf der Rückseite des Ladegerätes).
- ▷ Direktanschluss an die Batterie oder an BMW-Steck-Dose bzw. jede andere DIN-Steckdose.
- ▷ Inclusive DIN-Stecker für die Bordsteckdose sowie Klemmensatz. Mit wasserfesten Schnellkupplungen zum Ladegerät (Optimate-Kupplungssystem).

- ▷ Wetterfestes Gehäuse (nach IP54)
- ▷ Kann auch an Wand oder Haken befestigt werden (vier integrierte Befestigungsbohrungen).
- ▷ Lange Netz- und Ladekabel (je ca. 2 Meter).
- ▷ Ladestrom (Hauptladung) 1,0 A bis 14,3 V Spannung erreicht sind.
- ▷ 3 Jahre Garantie.

Art.-Nr.: 20190-200

89,90



**WUNDERLICH EDITION**  
FÜR CANBUS- & NORMALE BORDNETZE



Wetterfestes Gehäuse (nach IP54)



## BLUE DAUERLUFTFILTER

BLUE-Dauerluftfilter sind speziell nach unseren Vorgaben und Wünschen entwickelte Langzeit-Luftfilter für einen extrem hohen Luftdurchsatz und maximaler Filterwirkung. BLUE-Luftfilter ersetzen den serienmäßigen Luftfilter und machen sich von selbst bezahlt, da ihre Lebensdauer fast unbegrenzt ist

- ▷ Höherer Luftdurchsatz und Beschleunigung des Luftstroms
- ▷ Tiefe Lamellen erhöhen die Filterfläche um ca. 20%
- ▷ Ölgetränktes, homogenes Baumwollgewebe
- ▷ Schmutz dringt nicht ein, sondern haftet außen an
- ▷ Unempfindlich gegen alle Witterungseinflüsse
- ▷ Reinigung nur alle 20.000 bis 50.000 Kilometer
- ▷ Beidseitige, stabile Edelstahlgitter
- ▷ Luftdichte Filtereinfassung
- ▷ Patentierte Fixierhilfen
- ▷ Leichter Tausch gegen das Original (keine Änderungen am Fahrzeug notwendig)
- ▷ Made in Europe
- ▷ 20 Jahre Garantie

### G 310 R

Art.-Nr.: 29482-000 49,90

### Testen Sie Ihr neues Wunderlich Produkt garantiert ohne Risiko!

Wenn Sie nicht zufrieden sind, können Sie den Artikel innerhalb von **60 Tagen** ab Kaufdatum zurückgeben.

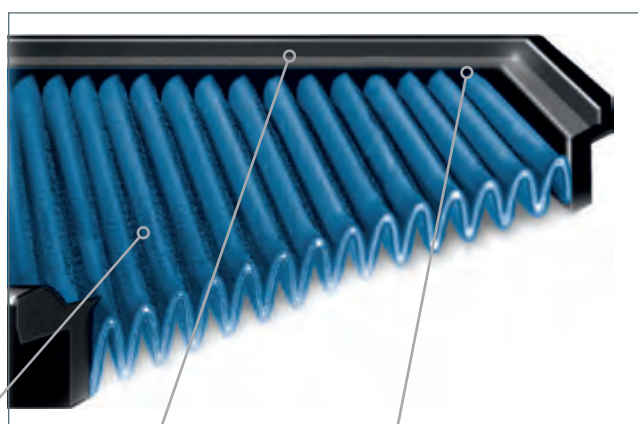

Tiefe Lamellen erhöhen die Filterfläche um 10-20 % für eine hervorragende Filterwirkung und minimalen Strömungswiderstand.

Eine sehr glatte Oberfläche und ein weiches, beständiges Gummi für die luftdichten Rahmen.

BLUE-Filter durchlaufen ein zeitintensives, vierstufiges Herstellungsverfahren, um den Einschuss von Gummi in das Gewebe möglichst gering zu halten. Massenhersteller arbeiten dagegen stückzahlorientiert mit hohem Arbeitsdruck. Dadurch kann das Gummi tief ins Gewebe eindringen, was den Luftdurchlass nicht selten um 25% reduziert.







Wunderlich Suspension 640



## FEDERBEIN, HINTEN

**Suspension 640:** Die Basisausführung des Federbeins wartet mit derselben Technik auf, wie die aufwendigeren Versionen. Der Unterschied liegt im Verzicht auf den außenliegenden Ausgleichsbehälter und die Einstellmöglichkeiten in der Druckstufe. Sie macht keine Kompromisse in punkto Ansprechverhalten und Haltbarkeit. Radialkolben, Nasslauführung, teflungeführte Pendellager und weitere Merkmale definieren hier den Standard für ein Basis-Federbein neu. Selbstverständlich ist auch hier die Federbasis stufenlos und die Zugstufe durch ein offenes Bleedsystem mit 22 Klicks über einen extrem breiten Bereich einstellbar. Das Federbein ist mit vielen Extras nachrüstbar.

**Suspension 641:** Mit schlauchverbundenem Ausgleichsbehälter Bei diesem Federbein ist der Ausgleichsbehälter an einer Stahlflexleitung angebracht. So wird es zur idealen Alternative für Straßenmotorräder mit Platzproblemen. Der flexible Schlauch ermöglicht eine Anbringung des Ausgleichsbehälters dort, wo Platz ist – z.B. am Rahmenheck.

- ▷ Mit ABE
- ▷ 5 Jahre Garantie
- ▷ Weltweiter Austausch-Service
- ▷ Made in Germany

### UNSER SERVICE -> IHR VORTEIL:

Unsere Federbeine werden für Sie individuell gefertigt. Hierzu benötigen wir die folgenden Angaben:

- ▷ Fahrer- / Beifahrgewicht
- ▷ Gepäckgewicht
- ▷ Fahrstil
- ▷ Einsatzzweck



Wunderlich Suspension 641

Suspension 640	<b>Grundpreis:</b> ab 499,00
Suspension 641	<b>Grundpreis:</b> ab 699,00

Individualisierung		Aufpreis
Höhenvariante	wahlweise +30mm bis zu -40mm	inklusive
Höhenverstellung	nur hinten möglich	69,00
Federvorspannung per Hakenschlüssel	nur hinten möglich	inklusive
Federvorspannung per Hydraulik	nur hinten möglich	199,00

## GABELFEDERN

Eine enormer Gewinn für Komfort und Sicherheit: Mit den progressiven Gabelfedern spricht die Gabel nicht nur feinfühlicher auf Bodenunebenheiten an, sie verhärtet sich bei steigender Belastung auch adäquat.

- ▷ Hochwertiger Chrom-Silizium-Federstahl
- ▷ Feines Ansprechverhalten
- ▷ Weicher Übergang zur progressiven Wirkung
- ▷ Verbesserter Geradeauslauf und Kurvenstabilität
- ▷ Minimiertes Bremsnicken und kein Durchschlagen mehr
- ▷ Größerer Komfort – auch bei hoher Zuladung
- ▷ Mit ABE (keine Eintragung in Fz-Papiere erforderlich)

### G 310 R

bei Standardhöhe hinten	139,00
bei Tieferlegung hinten / -40 mm	159,00

\* Gabel zum Umbau inkl. Cartridge-Kürzung einschicken

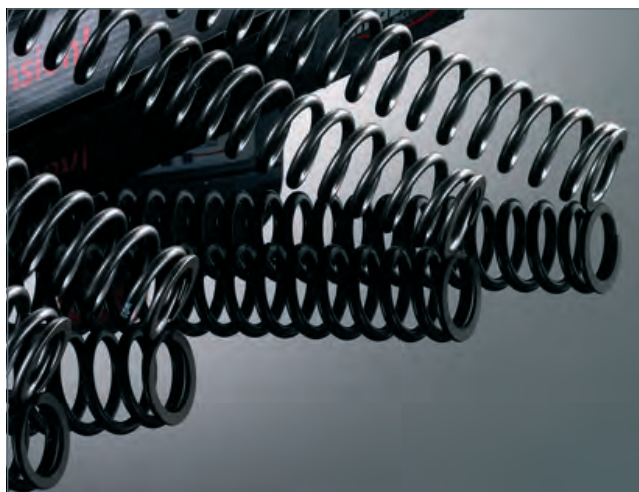

## SPEEDPRO COBRA ENDSCHALLDÄMPFER »SP2«

COBRA Motorrad Auspuffanlagen für BMW Motorräder: Premium Motorrad Auspuffanlagen – Made in Germany. COBRA Motorrad Auspuffanlagen stehen für einzigartigen Sound, individuelles Design und Performance auf höchstem Level.

- ▷ Geringes Gewicht
- ▷ DB Killer
- ▷ Leichter als Serie
- ▷ Hochwertige Werkstoffe
- ▷ Satter kerniger Sound
- ▷ Exzellenter Korrosionsschutz
- ▷ Optimale Kombination aus Flex und Härte
- ▷ Optimale thermische Isolierung
- ▷ Verringerung der Abstrahltemperatur
- ▷ Werkstoff: Edelstahl, Oberflächenvergütung Titan Finish
- ▷ Handgefertigt
- ▷ EG-ABE
- ▷ Made in Germany
- ▷ 2 Jahre Garantie

Im Bild evtl. dargestellte weitere Produkte gehören nicht zum Lieferumfang.

### G 310 R

■ Euro 4 / VA mit Titanium Finish	Art.-Nr.: 86603-000	649,00
-----------------------------------	---------------------	--------





# ANSTÄNDIGE GEPÄCKLÖSUNGEN. INNOVATIV UND HALTBAR.

Wir sind bekannt für unsere wohldurchdachten, innovativen und auf BMW Motorräder spezialisierten Gepäcklösungen. Dazu zählt zweifellos DER Allrounder unter den Tankrucksäcken: der extrem strapazier- wie anpassungsfähige ELEPHANT-Tankrucksack. Einerlei, ob Kartenfach, Fotoeinsatz oder Kühltasche, es gibt nichts, was er nicht kann.

Für alltägliche Fahrten empfehlen wir unseren Tankrucksack Sport oder unsere praktischen und funktionalen Hecktaschen. Auch unsere erfolgreiche Mammut-Serie für die R nineT sei hier erwähnt.

Nicht zu vergessen sind unsere vielseitigen Lenkertaschen, die ausgeklügelten, enganliegenden und passgenau handgefertigten Taschen, die sich in die Verkleidungen, den Tankschutzbügel oder gar als Gap Bag zwischen Heckträger und Rücklicht wunderbar integrieren lassen. So bleibt kein Stauraum ungenutzt.



## ELEPHANT & CO. EINE KLEINE MATERIALKUNDE.

Mit unserer Haltung, nur allerbeste Qualität zu liefern, werden unsere Tankrucksäcke und Motorradtaschen fast ausschließlich aus hochwertigem CORDURA®-Gewebe gefertigt. Sie sind mit unserem CORDURA®-Label gekennzeichnet.

Was aber ist CORDURA® eigentlich? CORDURA® ist ein Material, das durch seine überragende Abriebfestigkeit und Robustheit gekennzeichnet ist. Es handelt sich um eine eingetragene Marke des Schweizer Unternehmens Invista. Die Entwickler dort schufen ein besonderes Verfahren, technisches Gewebe aus Polyamid, also Nylon, herzustellen. Das Besondere daran: Bei der Herstellung von CORDURA® werden Polyamidfasern zunächst systematisch zerschnitten, danach erneut versponnen, um schließlich endgültig

verwoben zu werden. Damit erhält es seine wesentlichen, spezifischen Material- und Gewebeeigenschaften. Es ist reiß- und abriebfester sowie robuster als herkömmliches Nylon. Die leicht angeraute Oberfläche gibt dem Material einen angenehmen und rutschfesten Griff. Es ist wasserabweisend: Feuchtigkeit perlt einfach ab und trocknet extrem schnell. Was CORDURA® für unseren Einsatzzweck besonders interessant macht, ist seine außerordentliche Abriebfestigkeit im Vergleich zu Baumwolle, Polyester oder herkömmlichem Nylon. Tankrucksäcke und Taschen sind auf dem Motorrad ständig einer hohen Beanspruchung ausgesetzt. Wind und Wetter, Feuchtigkeit und Regen, Schmutz, aber auch die mit der Sonneneinstrahlung verbundene UV-Strahlung sowie die allgegenwärtigen, mechanischen Belastungen beanspruchen



Das Wunderlich  
CORDURA®-Label





das Material aufs Höchste. Während andere, minderwertigere Materialien unter dieser Belastung relativ schnell verschleißen und an Stabilität und Zuverlässigkeit verlieren, behält CORDURA® über einen langen Einsatzzeitraum seine Materialeigenschaften und sein Erscheinungsbild.

Aber CORDURA® ist nicht gleich CORDURA®. CORDURA® 330, die leichteste und dünnste Variante, wird meist in Bekleidung oder sehr leichten Taschen verwendet. 500er CORDURA® wird für die meisten Einsatzzwecke als voll ausreichend erachtet, weshalb viele Gepäckstücke daraus gefertigt werden. Wir bei Wunderlich verwenden ausschließlich CORDURA® 1000, den »Outdoor-Panzer«, das perfekte und in jeder Hinsicht widerstandsfähigste Material.

Bei allen Vorzügen wissen Spezialisten jedoch auch, dass CORDURA® einen Nachteil hat: Wegen seiner rauen Struktur und der damit verbundenen größeren Oberfläche lässt es sich im Vergleich zu Nylon nur mit aufwendigeren Verfahren beschichten. »Die Beschichtung erfolgt mit einer PVC-freien Acrylat- oder Poly-

urethanbeschichtung. Durch die Imprägnierung mit Fluorcarbon ist unser Gewebe zudem schmutz- und wasserabweisend.« erklärt Armin Halfar, Geschäftsführer der Halfar System GmbH – unserem Partner, wenn es um die Fertigung hochwertiger Tankrucksäcke und Motorradtaschen geht. Halfar blickt mit uns zusammen auf eine über zwanzigjährige Erfahrung in der Konstruktion und Fertigung von Taschen jeglicher Art zurück und fertigt unser Programm komplett in Europa.

Wir betreiben den Aufwand aus Überzeugung, um aus diesem einzigartigen hochwertigen technischen Gewebe perfekte, langlebige, belast- und beanspruchbare Motorradtaschen zu fertigen.

Diese aufwendigen Verfahren und die sorgfältige Fertigung und Verarbeitung haben einen Wert. Einen Wert, der sich auch im Preis niederschlägt, ja niederschlagen muss. Dazu stehen wir. Der Preis ist jedoch lange vergessen, wenn Ihr Wunderlich Tankrucksack auch nach Jahren und unzähligen Kilometern zuverlässig gute Dienste leistet. Wie am ersten Tag.

**Bestandteile unseres Tankrucksacks:** Der Tankrucksack besteht aus 115 Teilen, insgesamt werden hier 46 verschiedene Materialien verarbeitet. Bei der Herstellung werden 57 Schnittteile zusammengeführt und vernäht. Die Gesamtlänge der Spritzwasser geschützten Reißverschlüsse beträgt vier Meter.





- MADE BY  
WUNDERLICH
- GARANTIE  
5 JAHRE
- MADE IN  
EUROPE
- WASSER  
ABWEISEND
- CORDURA  
GEWEBE

REISE **empfehlung**  
MOTORRAD  
MOTORRAD NEWS  
TIPP



Tankrucksack »Elephant«



Schnellverschluss: vorne öffnen



und mit einem Handgriff abnehmen



Zusatzbefestigungen vorne für Offroad/schwere Beladung

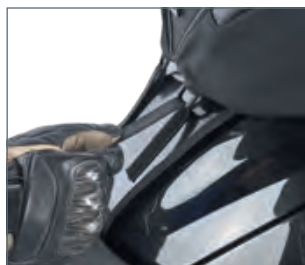

Zusatzbefestigungen hinten für Offroad/schwere Beladung

## WUNDERLICH TANKRUCKSACK »ELEPHANT«

Die wasserfeste, maßgeschneiderte Gepäckbeförderung mit einem multifunktionalen Befestigungskonzept, das es so bisher noch nicht gab. Eine Grundplatte wird mit wenigen Handgriffen am Fahrzeug befestigt und nimmt den Tankrucksack per Schnellbefestigung auf. Einfach die Haltezunge des Tankrucksacks durch die Aufnahme an der Grundplatte schieben und vorne verschließen. Eine geniale Schnellbefestigung, die auch mit Handschuhen etc. ein sekundenschnelles An- und Abbauen ermöglicht.

- ▷ Wasserabweisendes, Fluorcarbon imprägniertes Cordura®-Gewebe
- ▷ Ausziehbar, mit bis zu 25 Litern Maximalinhalt
- ▷ Verkleinerbar (mit umlaufendem Reißverschluss) auf 15 Liter
- ▷ Mit einem Handgriff abnehmbar
- ▷ Einfacher Zugang zum Tankeinfüllstutzen (abklappbar)
- ▷ Maximale Raumausnutzung, sicherer Halt und Schutz des Lackes durch Verwendung einer Grundplatte
- ▷ Einmalige Schnellbefestigung am Fahrzeug mit zusätzlicher OffRoad-Sicherung
- ▷ Sehr großes (A4), wendbares und abnehmbares Kartenfach aus weicher, robuster PVC-Folie
- ▷ Wasserabweisender Rundumreißverschluss (180°) für ein leichtes Einlegen und Herausnehmen der Karte
- ▷ Wasserabweisende Kabeldurchführung für elektrische Leitungen, wie Handy-Ladekabel etc.
- ▷ Oben aufgebrachtes ZickZack-Gummi für die schnelle Aufnahme von Handschuhen etc.
- ▷ Innenverstärkung durch PE-Einlage für optimale Formstabilität verhindert ein Ausbeulen
- ▷ Auf der Innenseite zusätzlich beschichtet – hochfest, abriebsicher und kann nicht ausbleichen
- ▷ Tragesystem: Kann mit beiliegenden Tragegurten als Rucksack/Umhängetasche genutzt werden
- ▷ Besonders haftstarkes Unterbodenmaterial, welches sich an den Tank anpasst und ein Verrutschen der Grundplatte verhindert
- ▷ Made in Europe
- ▷ 5 Jahre Garantie

Im Bild evtl. dargestellte weitere Produkte gehören nicht zum Lieferumfang.

### TANKRUCKSACK INKL. KARTENFACH

■ schwarz	Art.-Nr.: 20600-000	199,90
-----------	---------------------	--------

### GRUNDHALTER G 310 R

■ schwarz	Art.-Nr.: 20614-000	69,90
-----------	---------------------	-------



**Testen Sie Ihr neues Wunderlich Produkt garantiert ohne Risiko!**

Wenn Sie nicht zufrieden sind, können Sie den Artikel innerhalb von **60 Tagen** ab Kaufdatum zurückgeben.

REISE online  
MOTORRAD  
EMPFEHLUNG

MOTORRAD NEWS  
TIPP

- MADE BY  
WUNDERLICH
- GARANTIE  
5\*  
JAHRE
- MADE IN  
EUROPE
- WASSER  
ABWEISEND
- CORDURA  
GEWEBE



Abnehmbares, wendbares Kartenfach mit 180°-Kartenfach-Öffnung inklusive



Geschütztes Ersatzvisier-Fach



ZickZack-Gummi für z.B. Handschuhe



Hochwertige Verarbeitung



Mit bis zu 25 Litern Maximalinhalt



Kabeldurchführung



Wasserabweisendes, Fluorcarbon imprägniertes CORDURA®-Gewebe



Leicht zugängliche Zusatztaschen mit Innenfächern



Wasserabweisender Rundumreißverschluss



Das Kartenfach kann auch ohne Tankrucksack am Fahrzeug verwendet werden



Einfacher Zugang zum Tank

**Kundenbewertung**



Ich bin echt begeistert, nicht nur weil er mir Optisch am besten gefiel, nein auch die Funktion der Aufbau und das Gesamtkonzept ist klasse. Nur die Sitzbank abnehmen und zwei Schrauben an der Tankverkleidung lösen und die Grundplatte befestigen. Fertig!! Das ganze dauert keine 3 Min. Viele kleine Taschen, Karten-Klarsichthülle, alles top, ich bin begeistert. Zum Tanken ist nur eine Schnalle zu lösen und der gesamte Rucksack lässt sich hochklappen.

User Marcus M.



Inkl. Transport-/ Aufbewahrungsbeutel





Regenhaube



Gepäckssack wasserdicht



Kartenfach



Organizertasche

## WUNDERLICH ZUBEHÖR FÜR TANKRUCKSACK »ELEPHANT«

Im Bild evtl. dargestellte weitere Produkte gehören nicht zum Lieferumfang.

### ORGANIZERTASCHE

- ▷ Ordnung und schneller Zugriff auf wichtige Dinge
- ▷ Geräumig, herausnehmbar, mit praktischen Fächern
- ▷ Passend zu unseren Tankrucksäcken Elephant
- ▷ Wird per Schnellaufnahme am Tankrucksack befestigt

■ schwarz	Art.-Nr.: 20680-000	29,90
-----------	---------------------	-------

### ERSATZ KARTENFACH

■ schwarz	Art.-Nr.: 20700-000	29,90
-----------	---------------------	-------

### REGENHAUBE

Empfehlenswert beim Transport empfindlicher Geräte und/oder bei Dauerregen.

■ silber	Art.-Nr.: 20690-000	19,90
----------	---------------------	-------

### GEPÄCKSSACK WASSERDICHT

- ▷ 100% wasserdicht zum sicheren Transport von Kameras, Dokumenten etc.
- ▷ Maßgeschneidert für unsere Tankrucksäcke, Hecktaschen etc. – auch universell nutzbar
- ▷ Wasserdichtes, abriebfestes und PU-beschichtetes Polyester 75d
- ▷ Dichter, verstärkter Rollverschluss mit Steckschnalle und zusätzlicher Öse (zum Aufhängen)
- ▷ Abgedichtete Doppelnähte
- ▷ Royalblau, mit Wunderlich-Logo
- ▷ Maße ca. 30 x 60cm
- ▷ Nur 75 Gramm Gewicht
- ▷ Ca. 30 l Inhalt

■ blau	Art.-Nr.: 44000-000	9,90
--------	---------------------	------



## WUNDERLICH FOTOEINSATZ FÜR TANKRUCKSACK »ELEPHANT«

Dieser praktische und flexible Fotoeinsatz macht unseren Elefant-Tankrucksack, aber auch nahezu jeden anderen Tankrucksack, zum vollwertigen Foto-Tankrucksack.

- ▷ Fotoeinsatz mit rundum schützender Polsterung
- ▷ Polsterung auch am Boden und am Deckel
- ▷ Komplett variable, mehrteilige Inneneinteilung ebenfalls mit Polsterung
- ▷ Passend für unseren »ELEPHANT« und nahezu alle Fremdprodukte in vergleichbarer Größe
- ▷ Großer, umlaufender Reißverschluss für Übersichtlichkeit und schnellen Zugriff
- ▷ Formstabil auch ohne Inhalt
- ▷ Inkl. zweier Objektivstützen für perfekte Positionierung
- ▷ Große Schlaufe zum schnellen Entnehmen aus dem Tankrucksack
- ▷ Zwei stabile Ösen zum Anbringen eines Trageriemens (Riemen ist im Lieferumfang des Elephants vorhanden)
- ▷ Maße: (L/B/H) 30 cm / 25 cm / 17 cm
- ▷ Made in Europe
- ▷ 5 Jahre Garantie

**Tipp:** Zum Transport der wertvollen Fotoausrüstung im Dauerregen empfehlen wir die Verwendung unserer Tankrucksack-Regenhaube oder unseres wasserdichten Gepäcksacks.

*Im Bild evtl. dargestellte weitere Produkte gehören nicht zum Lieferumfang.*

**FÜR TANKRUCKSACK »ELEPHANT« (NICHT »TOUR EDITION«) VERWENDBAR**

■ schwarz Art.-Nr.: 20601-002 89,90



Formstabil auch ohne Inhalt



Objektivstützen für perfekte Positionierung



## WUNDERLICH KÜHLTASCHE FÜR TANKRUCKSACK »ELEPHANT«

Diese praktische und gut isolierende Kühltasche passt genau in zahlreiche unserer hilfreichen Gepäcklösungen wie Tankrucksäcke, Sitzbank- und Heckträger-Taschen oder in unsere Topcase- oder Koffer-Top-Taschen. Stabiles Material und sorgfältige Verarbeitung garantieren eine lange Lebensdauer und eine entsprechende Effektivität.

- ▷ Material: Stabiles Polyester 600d
- ▷ Innen-Material: Aluminium kaschiert
- ▷ Komplett PVC-frei
- ▷ Für Lebensmittel geeignet
- ▷ Maße: 25,5 x 16 x 15 cm
- ▷ Ausstattung: Hauptfach mit 2-Wege-Reißverschluss, flache Vortasche, Handgriffe
- ▷ Made in Europe
- ▷ 5 Jahre Garantie

*Im Bild evtl. dargestellte weitere Produkte gehören nicht zum Lieferumfang.*

**FÜR TANKRUCKSACK »ELEPHANT« (NICHT »TOUR EDITION«) VERWENDBAR**

■ schwarz Art.-Nr.: 20861-002 19,90







silber/schwarz

## WUNDERLICH TANKRUCKSACK »ELEPHANT TOUR EDITION«

Der kompakte, robuste Dauerbegleiter für Touren.

- ▷ Wasserabweisendes, Fluorcarbon imprägniertes Cordura®-Gewebe
- ▷ 7 Liter Inhalt
- ▷ Bombensicherer Halt und Schutz des Lackes durch Grundplatte
- ▷ Großes Kartenfach aus PVC-Folie
- ▷ Wasserabweisende Reißverschlüsse und Kabeldurchführung
- ▷ Innenverstärkung durch PE-Einlage
- ▷ Beiliegender Tragegurt
- ▷ Wahlweise mit Seitenwangen aus Planen-Gewebe (silbern) oder Echt-Carbon-Gewebe mit einer glasklaren PVC-Beschichtung
- ▷ Made in Europe
- ▷ 5 Jahre Garantie

*Im Bild evtl. dargestellte weitere Produkte gehören nicht zum Lieferumfang.*



Kabeldurchführung



Wasserabweisender Rundumreißverschluss

### G 310 R TANKRUCKSACK

■ silber/schwarz	Art.-Nr.: 40980-100	139,90
■ Echt-Carbon/schwarz	Art.-Nr.: 40980-101	139,90

### GRUNDHALTER

■ schwarz	Art.-Nr.: 20614-000	69,90
-----------	---------------------	-------



Hochwertige Verarbeitung



Edler Materialmix



## WUNDERLICH NAVI-HALTER FÜR TANKRUCKSACK »ELEPHANT«

Mit wenigen Handgriffen lässt sich hiermit auf dem Tankrucksack »ELEPHANT« (nicht »TOUR EDITION«) ein Navi oder Smartphone anbringen. Für alle Gelegenheitsnutzer und Ästheten, die eine Anbringung eines festen Geräte-Halters vermeiden wollen.

- ▷ Wasserabweisendes, Fluorcarbon imprägniertes Cordura®-Gewebe
- ▷ Mit wenigen Handgriffen zu befestigen
- ▷ Optimale Formstabilität durch eingenähte Kunststoffplatten
- ▷ Stufenlos in der Neigung und der Entfernung einstellbar
- ▷ Made in Europe
- ▷ 5 Jahre Garantie

Im Bild evtl. dargestellte weitere Produkte gehören nicht zum Lieferumfang.

**FÜR TANKRUCKSACK »ELEPHANT« (NICHT »TOUR EDITION«) VERWENDBAR**

■ schwarz Art.-Nr.: 44590-000 34,90



Navi-Halter mit unserem MediaBag EVO am Tankrucksack



Einfache Befestigung am Tankrucksack



Leichte Verstellung des Winkels



## WUNDERLICH ERSATZ-ZIPPER

Ergonomisch geformt mit Wunderlich-Branding auf Vorder- und Rückseite. Lässt sich sehr gut mit oder auch ohne Handschuhe sicher greifen. Für alle unsere Taschen passend.

Im Bild evtl. dargestellte weitere Produkte gehören nicht zum Lieferumfang.

■ schwarz / Stück Art.-Nr.: 20750-000 0,90



**Testen Sie Ihr neues Wunderlich  
Produkt garantiert ohne Risiko!**

Wenn Sie nicht zufrieden sind, können Sie den Artikel innerhalb von **60 Tagen** ab Kaufdatum zurückgeben.





## WUNDERLICH LENKERTASCHE »BARBAG MEDIA WASSERFEST«

Diese Tasche ist eine Weiterentwicklung unserer bisherigen Lenkertasche, mit der wir einen großen Schritt in Richtung Wasserdichtigkeit gemacht haben. Wir haben das Oberteil und die komplette Klappe gegen wasserdichtes PVC-Gewebe ausgetauscht und mit dem Handyfach verschweißt. Damit ist das Mobiltelefon perfekt geschützt.

- ▷ Leicht an-/abnehmbar
- ▷ Sicherer Halt unter allen Bedingungen
- ▷ Version L: Media-Einschub passend für Geräte bis zum Format: 160 x 85 x 10 mm (BxHxT)
- ▷ Version XL: Media-Einschub passend für Geräte bis zum Format: 190 x 105 x 10 mm (BxHxT)
- ▷ Gerät weiter bedienbar
- ▷ Wassergeschützter Kabelzugang
- ▷ Zusatzhalter und Tasche in der Innenklappe
- ▷ Auch leer formstabil
- ▷ Schnellbefestigung am Lenker
- ▷ Wasserabweisende und staubfeste Reißverschlüsse
- ▷ Gepolstert und mit Innenfutter
- ▷ Trage-Gurt
- ▷ Wasserabweisendes, Fluorcarbon imprägniertes Cordura®-Gewebe
- ▷ Taschenklappe aus robustem, wasserfestem PVC-Gewebe mit verschweißtem Einschub
- ▷ Made in Europe
- ▷ 5 Jahre Garantie



Imprägniertes CORDURA®-Gewebe



Media-Einschub für unterschiedliche Geräte



Schnellbefestigung am Lenker per hochfestem Klettverschluss



Gepolstert und mit Innenfutter



Zusatzhalter und Tasche in der Innenklappe



E-Connect: wasserabweisender Kabelausgang

Im Bild evtl. dargestellte weitere Produkte gehören nicht zum Lieferumfang.

### G 310 R

■ schwarz / L	Art.-Nr.: 29870-302	89,90
■ schwarz / XL	Art.-Nr.: 29870-402	99,90

Gerät weiter bedienbar



## WUNDERLICH LENKERTASCHE »BARBAG MEDIA«

- ▷ Leicht an-/abnehmbar
- ▷ Sicherer Halt unter allen Bedingungen
- ▷ Version L: Media-Einschub passend für Geräte bis zum Format: 130 x 70 x 10 mm (BxHxT)
- ▷ Version XL: Media-Einschub passend für Geräte bis zum Format: 155 x 90 x 10 mm (BxHxT)
- ▷ Gerät weiter bedienbar
- ▷ Wassergeschützter Kabelzugang
- ▷ Zusatzhalter und Tasche in der Innenklappe
- ▷ Auch leer formstabil
- ▷ Schnellbefestigung am Lenker
- ▷ Wasser-/staubfeste Reißverschlüsse
- ▷ Gepolstert und mit Innenfutter
- ▷ Trage-Gurt
- ▷ Wasserabweisendes, Fluorcarbon imprägniertes Cordura®-Gewebe
- ▷ Made in Europe
- ▷ 5 Jahre Garantie

Im Bild evtl. dargestellte weitere Produkte gehören nicht zum Lieferumfang.

### G 310 R

■ schwarz / L	Art.-Nr.: 29870-100	79,90
■ schwarz / XL	Art.-Nr.: 29870-200	89,90

## WUNDERLICH LENKERTASCHE »BARBAG EVO«

Alle Vorzüge des »BarBagMedia«, jedoch ohne Geräte-Einschub.

Im Bild evtl. dargestellte weitere Produkte gehören nicht zum Lieferumfang.

### G 310 R

■ schwarz	Art.-Nr.: 29870-000	79,90
-----------	---------------------	-------



Media-Version mit Sichtfenster



Schnellbefestigung per hochfestem Klettverschluss



**E-Connect:** wasserabweisender Kabelausgang



Aufnahme für unterschiedliche Gerätegrößen bei »BARBAG MEDIA«



Umhängefunktion durch mitgelieferten Tragegurt



»BarBagEvo«



»BarBagMedia L«



»BarBagMedia XL«



ALLE PRODUKTINFOS AUF WUNDERLICH.DE







## WUNDERLICH SITZBANK- UND GEPÄCKTRÄGER-TASCHE »ELEPHANT«

Multifunktionale Tasche, die schnell entweder auf dem Gepäckträger oder auf dem Soziussitz befestigt werden kann.

- ▷ Wasserabweisendes, Fluorcarbon imprägniertes Cordura®-Gewebe
- ▷ Sitzbank- und Gepäckträger-Tasche »Elephant« für alle BMWs
- ▷ Innovative Schnellbefestigung zum Fixieren auf Sitzbank oder Gepäckträger
- ▷ 8-15 Liter Inhalt (ausziehbar)
- ▷ Außen Gumminetz für Handschuhe etc.
- ▷ Zwei Außentaschen
- ▷ Formstabile Innenverstärkung
- ▷ Geschlossenes Innenfutter
- ▷ Wasser/staubgeschützte Reißverschlüsse
- ▷ Ergonomischer Tragegriff
- ▷ Made in Europe
- ▷ 5 Jahre Garantie

Im Bild evtl. dargestellte weitere Produkte gehören nicht zum Lieferumfang.

### G 310 R

■ schwarz	Art.-Nr.: 44150-000	179,90
-----------	---------------------	--------



Als Sitzbank- oder...



... Gepäckträgertasche einsetzbar



Blaues Innenfutter.



Wassergeschützte Reißverschlüsse

### Kundenbewertung



Habe die Taschenpassform vorher an der GS ausprobiert (für solche Dinge lohnt sich immer der Besuch vor Ort). Und bin damit sehr zu frieden. Verschiedene Befestigungsmöglichkeiten zeichnen die flexiblen Einsatzmöglichkeiten der Tasche aus. Tolle Verarbeitung.

User L.S.



8-15 Liter mit umlaufendem Kompressionsband



## WUNDERLICH TASCHE FÜR KOFFER- UND TOPCASE-DECKEL

Jetzt können auch die Koffer-Deckel praktisch und sinnvoll genutzt werden.

- ▷ Innentasche für alle Koffer und Topcases
- ▷ Hauptfach und zwei Außen-Einsteckfächer
- ▷ Leichte, sichere Befestigung mit je zwei Hochleistungs-Kletts
- ▷ Tasche kann schnell entnommen und wieder eingesetzt werden
- ▷ Hochfestes und abriebsicheres Gewebe
- ▷ Feste Gewebeplatte an der Unterseite
- ▷ Griffiger Zipper
- ▷ 5 Jahre Garantie

Im Bild evtl. dargestellte weitere Produkte gehören nicht zum Lieferumfang.

### FÜR ALLE KOFFER UND TOPCASES

■ schwarz / Stück Art.-Nr.: 44180-000 39,90



GARANTIE  
5\*  
JAHRE



Stabile Rückseite mit Klett-Schnellbefestigung



Für Alu- und Kunststoff-Koffer/-Topcase passend

## WUNDERLICH RACK PACK

Die perfekte Weiterentwicklung unserer bewährten CombiBag-Tasche mit allen Vorzügen und weiteren Pluspunkten!

- ▷ Leichte Beladung dank der Öffnung über die gesamte Länge
- ▷ Absolut wasserdichter Rollverschluss
- ▷ Extrem widerstandsfähiges, 3D-verschweißtes PD 620-Material
- ▷ Hand-Tragegriff
- ▷ Gepolsterter Schulter-Tragegurt
- ▷ Wunderlich Edition
- ▷ 49 Liter Volumen
- ▷ 100% staub- und wasserdicht
- ▷ Abmessungen: (H x B x T) 34 cm x 61 cm x 32 cm
- ▷ 5 Jahre Garantie

Im Bild evtl. dargestellte weitere Produkte gehören nicht zum Lieferumfang.

■ schwarz Art.-Nr.: 25180-102 69,90



GARANTIE  
5\*  
JAHRE

WASSER  
ABWEISEND

**Testen Sie Ihr neues Wunderlich Produkt garantiert ohne Risiko!**

Wenn Sie nicht zufrieden sind, können Sie den Artikel innerhalb von **60 Tagen** ab Kaufdatum zurückgeben.



MADE IN  
D  
GERMANYGARANTIE  
5  
JAHRE

## HEPCO&BECKER TOPCASETRÄGER »ALURACK«

- ▷ Querplatte mit integrierter Kunststoffblende zur Abdeckung der Befestigungspunkte
- ▷ Rundum praktische Befestigungspunkte für Gepäckgurte
- ▷ **Der Querbügel zur Topcasebefestigung kann bei Nichtbenutzung nicht heruntergeklappt werden.**
- ▷ Für alle Hepco & Becker und Krauser Topcases (Topcases mit Universaladapterplatten passen nicht)
- ▷ Auch gut geeignet zur Befestigung von Gepäckrollen, Taschen, Zelt, etc.
- ▷ Lieferung mit leicht verständlicher und ausführlicher Anbauanleitung
- ▷ Made in Germany
- ▷ 5 Jahre Garantie

*Im Bild evtl. dargestellte weitere Produkte gehören nicht zum Lieferumfang.*

### G 310 R

■ schwarz	Art.-Nr.: 45174-000	164,90
-----------	---------------------	--------

MADE IN  
D  
GERMANYGARANTIE  
5  
JAHRE

## HEPCO&BECKER TOPCASETRÄGER »EASYPACK«

- ▷ Querplatte mit integrierter Kunststoffblende zur Abdeckung der Befestigungspunkte
- ▷ Rundum praktische Befestigungspunkte für Gepäckgurte
- ▷ **Querbügel zur Topcasebefestigung kann bei Nichtbenutzung heruntergeklappt werden.**
- ▷ Für alle Hepco & Becker und Krauser Topcases (Topcases mit Universaladapterplatten passen nicht)
- ▷ Auch gut geeignet zur Befestigung von Gepäckrollen, Taschen, Zelt, etc.
- ▷ Lieferung mit leicht verständlicher und ausführlicher Anbauanleitung
- ▷ Made in Germany
- ▷ 5 Jahre Garantie

*Im Bild evtl. dargestellte weitere Produkte gehören nicht zum Lieferumfang.*

### G 310 R

■ schwarz	Art.-Nr.: 45174-100	194,90
-----------	---------------------	--------

MADE IN  
D  
GERMANYGARANTIE  
5  
JAHRE

## HEPCO&BECKER GEPÄCKPLATTE »MINIRACK«

- ▷ Stabile Konstruktion aus robustem Stahl und hochfestem Aluminium
- ▷ Fester, zuverlässiger Sitz
- ▷ Aufwendige, mehrteilige Konstruktion
- ▷ Zahlreiche Verzurrmöglichkeiten an allen vier Seiten
- ▷ Ausschnitte in der Mitte ermöglichen auch das sichere Verzurren kleinerer Gegenstände
- ▷ Einfache Montage
- ▷ Inkl. komplettem Anbausatz
- ▷ Made in Germany
- ▷ 5 Jahre Garantie

*Im Bild evtl. dargestellte weitere Produkte gehören nicht zum Lieferumfang.*

### G 310 R

■ schwarz	Art.-Nr.: 34996-000	159,90
-----------	---------------------	--------

## WUNDERLICH GURTBAND

Stabiles Gurtband mit Metallklemmschnalle für sicheren Halt und einfache Handhabung. Dehnen sich nicht und sind stufenlos einstellbar. Da behält alles seinen Platz und ist bestens gesichert! Lässt sich leicht kürzen. Länge 200 cm / Breite 2 cm.

■ schwarz / Stück	Art.-Nr.: 25120-012	5,90
■ blau / Stück	Art.-Nr.: 25120-010	5,90



## WUNDERLICH BEINTASCHE

Alle Utensilien, die auf dem Motorrad stets »am Mann« oder »an der Frau« sein sollten, finden jetzt in unserer innovativen Beintasche Platz. Dank der einstellbaren Gürtel- und Bein-Schlaufe sitzt sie sicher und bequem am Oberschenkel, ohne zu stören oder einzuengen.

- ▷ Wasserabweisendes, Fluorcarbon imprägniertes Cordura®-Gewebe
- ▷ Wasserabweisende und robuste Reißverschlüsse mit großen Zipperrn
- ▷ Auch leer formstabil
- ▷ Verstellbare Gürtel- und Bein-Schlaufen
- ▷ Bequemer, aber dennoch sicherer und flatterfreier Sitz
- ▷ Maße ca. 26 cm x 19 cm
- ▷ Für rechts und links lieferbar
- ▷ Zusätzliche praktische Außentasche für Handy, Papiere etc.
- ▷ Made in Europe
- ▷ 5 Jahre Garantie

*Im Bild evtl. dargestellte weitere Produkte gehören nicht zum Lieferumfang.*

■ schwarz / rechts	Art.-Nr.: 44880-000	69,90
■ schwarz / links	Art.-Nr.: 44880-100	69,90

### GÜRTEL

Zur Befestigung der Beintasche wird ein Gürtel benötigt, sollten Sie keinen an Ihrer Hose haben, bieten wir hier eine Alternative. Der Gürtel ist selbstverständlich längeneinstellbar.

*Im Bild evtl. dargestellte weitere Produkte gehören nicht zum Lieferumfang.*

■ schwarz	Art.-Nr.: 44880-200	6,90
-----------	---------------------	------



Hochwertige Verarbeitung



Flexible Beinschlaufe mit Gummizug







Sport-Taschensystem »Street«

## HEPCO&BECKER SPORT-TASCHENSYSTEM »STREET«

- ▷ Eine Gemeinschaftsentwicklung der deutschen Hersteller Held und Krauser
- ▷ Mit symmetrischem Design zur einfachen Montage an den bewährten C-Bow-Trägern
- ▷ Formstabil aus robustem Polyesterstoff mit verstärkter Rückwand
- ▷ Wasserdichte, herausnehmbare Innentaschen und Staufach in Deckelschale
- ▷ Volumen 22 l pro Koffer
- ▷ Enganliegende Tragegriffe und verstärkte Kanten
- ▷ Praktische Tragegurte zum Umhängen
- ▷ Lieferung paarweise
- ▷ L/T/H 42 cm/23 cm/28 cm
- ▷ Made in Germany
- ▷ 5 Jahre Garantie

Im Bild evtl. dargestellte weitere Produkte gehören nicht zum Lieferumfang.

### G 310 R

■ schwarz	Art.-Nr.: 29990-400	199,90
-----------	---------------------	--------



Sport-Taschensystem »Royster«

## HEPCO&BECKER SPORT-TASCHENSYSTEM »ROYSTER«

- ▷ Symmetrische, leichte und unempfindliche Softtasche
- ▷ Integrierter, wasserdichter Innensack aus Polyester
- ▷ Sehr formstabil aus tiefgezogenem EVA-Material
- ▷ Reflektierende Designapplikationen und durchdachte, verdeckte Griffmulde zum einfachen Tragen
- ▷ Integrierte Seitentasche
- ▷ Leichtes, dezentes Haltesystem bitte gesondert bestellen
- ▷ Volumen 22 l pro Koffer
- ▷ TÜV-frei, keine Eintragung nötig
- ▷ Lieferung paarweise
- ▷ L/T/H 45 cm/25 cm/25 cm
- ▷ Made in Germany
- ▷ 5 Jahre Garantie

Im Bild evtl. dargestellte weitere Produkte gehören nicht zum Lieferumfang.

### G 310 R

■ schwarz	Art.-Nr.: 29990-100	249,00
■ SAFE	Art.-Nr.: 29990-200	249,00



ALLE PRODUKTINFOS AUF WUNDERLICH.DE

## HEPCO&BECKER SPORT-TASCHENSYSTEM »ORBIT«

- ▷ Aus schwarzem, hochschlagfestem, UV-beständigem Kunststoff
- ▷ Futuristisches Design durch abgesetzte Flächen und hochwertiges, eigenständiges Oberflächenfinish mit Carbonstruktur
- ▷ Neues All-In-One Schlosskonzept: Deckel- und Halteschloss in einem abschließbar
- ▷ 100% wasserdicht
- ▷ Befestigung am originalen Hepco & Becker C-Bow Taschenhalter, lieferbar für mehr als 200 Motorradmodelle
- ▷ Lieferumfang: Koffersatz für rechts und links inkl. Schlüssel und Schließzylinder
- ▷ Volumen 22 l pro Koffer
- ▷ Gewicht 1,8 kg pro Koffer
- ▷ Lieferung paarweise
- ▷ L/T/H 42 cm/22 cm/30 cm
- ▷ Made in Germany
- ▷ 5 Jahre Garantie

Im Bild evtl. dargestellte weitere Produkte gehören nicht zum Lieferumfang.

### G 310 R

■ schwarz Art.-Nr.: 29990-500 339,00



## HEPCO&BECKER KOFFERTRÄGER SPORT-TASCHENSYSTEM



Fahrzeug	Produkt	Farbe	Art.-Nr.	Preis
G 310 R	Kofferträger	■ schwarz	34995-000	169,90







# C 400 GT / C 400 X

SEITE 541 – 553

ERGONOMIE

–

SCHUTZ

–

GEPÄCK



NEU!

- MADE BY  
WUNDERLICH
- MADE IN  
EUROPE
- GARANTIE  
5 JAHRE
- INKLUSIVE  
ABE  
WUNDERLICH
- ergo



Verkleidungsscheibe »MARATHON« in der Farbvariante rauch an C 400 GT



C 400 GT



C 400 X



C 400 X



C 400 X

## WUNDERLICH VERKLEIDUNGSSCHEIBE »MARATHON«

Unsere formschöne, rauchgraue »MARATHON«-Scheibe sorgt im urbanen Umfeld und bei langen Touren und hohen Geschwindigkeiten für optimalen Komfort und Schutz. Sie ist zum Fahrer hingeneigt und aerodynamisch so aufwendig geformt, dass sie Turbulenzen effektiv dämpft, beruhigt und auf ein Minimum reduziert. Dazu trägt bei, dass Wunderlich Scheiben grundsätzlich aufgrund des handpolierten gerundeten Randes keinen Kantenschutz benötigen, der zusätzliche Vibrationen, Geräusche oder Turbulenzen auslösen kann. Sie ist im unteren Bereich breiter dimensioniert als die originale Scheibe und sorgt für den perfekten Witterungsschutz für jede Körpergröße. Sie integriert sich perfekt ins Gesamtlayout des Scooters. Sie entlastet Oberkörper, Arme und Kopf gerade bei hohen Geschwindigkeiten von der Windlast.

- ▷ Optimaler Komfort im urbanen Umfeld und auf Touren
- ▷ Aerodynamisch aufwendig geformt, so dass Turbulenzen effektiv gedämpft, beruhigt und auf ein Minimum reduziert werden
- ▷ Handpolierter, gerundeter Rand, der keinen Kantenschutz benötigt
- ▷ Perfekter Witterungsschutz für jede Körpergröße
- ▷ Funktionales, integriertes Design
- ▷ Entlastet Oberkörper, Arme und Kopf gerade bei hohen Geschwindigkeiten von der Windlast
- ▷ Optisch reine Scheibe aus 5 mm dickem PMMA sorgt für ein zeichnungsfreies Bild und optimale, klare Durchsicht bei Tag und Nacht
- ▷ Hohe Formstabilität und Kratzfestigkeit
- ▷ Leichte Montage
- ▷ Bietet Ergonomie und Schutz
- ▷ Werkstoff: Hochwertiges PMMA, 5 mm Scheibenstärke, präzise aerodynamisch geformt und optisch rein ausgeführt, Kanten handpoliert, gerundet
- ▷ Mit ABE
- ▷ Made in Europe
- ▷ 5 Jahre Garantie

*Im Bild evtl. dargestellte weitere Produkte gehören nicht zum Lieferumfang.*

### C 400 GT BREITE X HÖHE IN MM: 575 X 610

<input type="checkbox"/> transparent	Art.-Nr.: 41332-004	159,90
<input type="checkbox"/> rauch	Art.-Nr.: 41332-005	159,90

### C 400 X BREITE X HÖHE IN MM: 490 X 565

<input type="checkbox"/> transparent	Art.-Nr.: 41333-004	159,90
<input type="checkbox"/> rauch	Art.-Nr.: 41333-005	159,90



**Wunderlich®**  
complete your BMW.

## WUNDERLICH VERKLEIDUNGSSCHEIBE »MARATHON AIRVENTED«

Bei den zunehmenden Temperaturen im Sommer, heizen sich gerade Städte mit ihrem Baubestand und der Vielzahl asphaltierter oder gepflasterter Straßen und Plätze besonders auf. Um dem Fahrer oder der Fahrerin die Möglichkeit zu geben für mehr Abkühlung zu sorgen, haben sich unsere Entwickler einen besonderen Clou für unsere Verkleidungsscheibe einfallen lassen. Sie haben die Scheibe mit einem individuell einstellbaren Lüftungsgitter versehen, das bei Hitze, geöffnet, für die willkommene Abkühlung sorgt und die Scheibe bei Regen hermetisch abschließt.

Darüber hinaus verfügt die »MARATHON AIRVENTED« über alle Vorteile unserer »MARATHON«-Scheiben für die BMW Midsized Scooter.

- ▷ Formschöne »MARATHON AIRVENTED«-Scheibe mit der einzigartigen, regelbaren Lüftungsöffnung
- ▷ Optimaler Komfort
- ▷ Aerodynamisch aufwendig geformt, so dass Turbulenzen effektiv gedämpft, beruhigt und auf ein Minimum reduziert werden
- ▷ Handpolierter, gerundeter Rand, der keinen Kantenschutz benötigt
- ▷ Perfekter Witterungsschutz für jede Körpergröße
- ▷ Funktionales, integriertes Design
- ▷ Entlastet Oberkörper, Arme und Kopf gerade bei hohen Geschwindigkeiten von der Windlast
- ▷ Optisch reine Scheibe sorgt für ein zeichnungsfreies Bild
- ▷ Hohe Formstabilität und Kratzfestigkeit
- ▷ Leichte Montage
- ▷ Bietet Ergonomie und Schutz
- ▷ Werkstoff: Hochwertiges PMMA, 5 mm Scheibenstärke, präzise aerodynamisch geformt und optisch rein ausgeführt, Kanten handpoliert, gerundet
- ▷ Maße (BxH): 575 x 610 mm
- ▷ Mit ABE
- ▷ Made in Europe
- ▷ 5 Jahre Garantie

Im Bild evtl. dargestellte weitere Produkte gehören nicht zum Lieferumfang.

### C 400 GT

<input type="checkbox"/> transparent	Art.-Nr.: 41332-206	179,90
<input type="checkbox"/> rauch	Art.-Nr.: 41332-205	179,90

NEU!



Die Lüftungsöffnung sorgt bei Bedarf für eine willkommene Abkühlung



Lüftungsöffnung geschlossen

Lüftungsöffnung ganz geöffnet

MADE BY  
WUNDERLICHMADE IN  
EUROPEGARANTIE  
5  
JAHREINKLUSIVE  
ABE  
WUNDERLICHe  
GO



- MADE BY  
WUNDERLICH
- MADE IN  
GERMANY
- GARANTIE  
5 JAHRE
- INKLUSIVE  
ABE  
WUNDERLICH
- ergo

NEU!



Spiegelverbreiterung in Kombination mit der Zusatzerhöhung

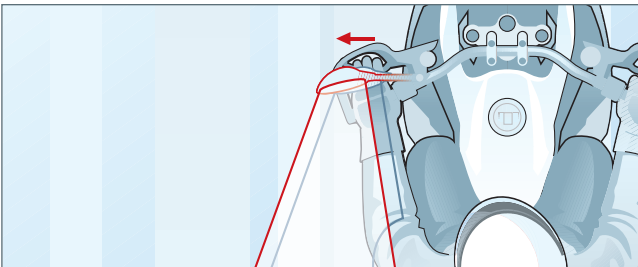

## WUNDERLICH SPIEGELVERBREITERUNG

Rückspiegel am Fahrzeug sind nur dann so richtig sinnvoll, wenn man auch etwas darin erkennen kann. Wir beheben dieses Manko und bringen die Spiegel wieder in die richtige Position.

- ▷ Passgenau und formschön integrieren sich diese Verbreiterungen in das Seriendesign und bringen ein großes Plus an Sicherheit
- ▷ Hochwertige Ausführung aus gefrästem Aluminium
- ▷ Schwarz eloxiert
- ▷ Passgenauer Versatz der Spiegel um max. 4,0 cm nach außen
- ▷ Einfache, schnelle Montage
- ▷ Lieferung erfolgt paarweise
- ▷ Verwendbar mit Original- und Zubehör-Spiegeln
- ▷ Mit ABE
- ▷ Made in Germany
- ▷ 5 Jahre Garantie

*Im Bild evtl. dargestellte weitere Produkte gehören nicht zum Lieferumfang.*

### C 400 GT / C 400 X

schwarz / Satz	Art.-Nr.: 40210-002	59,90
----------------	---------------------	-------

### Kundenbewertung



Sehr gute Lösung zur Spiegelverbreiterung. Fügt sich optisch gut in das Lenkerbild ein, nicht so aufdringlich und unförmig wie viele andere. Bin sehr zufrieden.

User Horst





NEU!

## WUNDERLICH NAVIHALTERUNG

Unser Grundhalter positioniert das Navi oder Smartphone sicht- und bedienergonomisch optimal oberhalb des TFT-Displays in der natürlichen Blickrichtung, die entspanntes Fahren erlaubt. Diese Anordnung hat sich bewährt und sorgt für spürbar mehr Komfort beim Fahren, Navigieren und Bedienen und vermeidet damit vorzeitiges Ermüden und es erhöht die Sicherheit im Straßenverkehr.

- ▷ Ergonomische Anordnung des Endgeräts
- ▷ Sichtergonomisch günstige Positionierung in Blickrichtung
- ▷ Bedienungsergonomisch optimale Positionierung
- ▷ Sorgt für entspanntes und sicheres Fahren
- ▷ Erhöht die Sicherheit, weil die Fahrbahn beim Navigieren im Blick bleibt
- ▷ Vermeidet Ermüdung
- ▷ Einfache Montage an der originalen Scheibenhalterung
- ▷ Der Halter mit einem Durchmesser von 13mm dient als Basis für alle Arten von Zubehör wie Smartphone oder Navigationsgerät. (z.B passend für SP Connect Art.-Nr. 45151-00)
- ▷ Grundhalter kann individuell positioniert werden
- ▷ Werkstoff: Edelstahlkomponenten, hochwertig präzise verarbeitet, schwarze Pulverbeschichtung
- ▷ Made in Germany
- ▷ 5 Jahre Garantie

*Im Bild evtl. dargestellte weitere Produkte gehören nicht zum Lieferumfang.*

### C 400 GT GRUNDHALTER UNIVERSSELL

■ schwarz Art.-Nr.: 21095-102 59,90

### C 400 X GRUNDHALTER UNIVERSSELL

■ schwarz Art.-Nr.: 21095-302 59,90



z.B. für SP Connect Art.-Nr. 45151-00



... mit aufgesetztem Smart-Phone















NEU!



## WUNDERLICH SEITENSTÄNDER AUFLAGENVERGRÖßERUNG

Die Lebensversicherung für Ihre BMW: Durch die kleine Aufstandsfläche des Original-Seitenständers besteht die Gefahr des langsamen, oft unbemerkten Einsinkens Ihrer BMW sowohl auf heißen Teerflächen als auch bei nur leicht aufgeweichem Untergrund. Eine genau formgefräste Auflagenvergrößerung, die schnell an den Seitenständer geschraubt wird, beseitigt wirkungsvoll diesen konstruktiven Mangel. Und damit der Seitenständer locker mit der Stiefelferse ausgeklappt werden kann, haben wir eine Außenverzahnung eingearbeitet.

- ▷ Verdopplung der Auflagefläche
- ▷ Die größere Auflagefläche reduziert die Gefahr des Einsinkens erheblich
- ▷ Gleicht ungünstige Abstellwinkel aus
- ▷ Sicheres Ausklappen durch rutschsichere Verzahnung
- ▷ Langlebig, Oxidationsschutz durch schwarze Eloxierung
- ▷ Präzise Ausfräsung für den originalen Seitenständer
- ▷ Mit dämpfender Moosgummischicht
- ▷ Leicht anzubauen
- ▷ Werkstoff: Dural-Aluminium, präzise aus dem Vollen gefräst
- ▷ Schwarz eloxiert
- ▷ Made in Germany
- ▷ 5 Jahre Garantie

Im Bild evtl. dargestellte weitere Produkte gehören nicht zum Lieferumfang.

### C 400 GT / C 400 X

■ schwarz	Art.-Nr.: 40570-202	39,90
-----------	---------------------	-------

### ERSATZSCHRAUBEN SATZ (OPTIONAL)

■ silber / Satz	Art.-Nr.: 34470-000	3,90
-----------------	---------------------	------



### Testen Sie Ihr neues Wunderlich Produkt garantiert ohne Risiko!

Wenn Sie nicht zufrieden sind, können Sie den Artikel innerhalb von **60 Tagen** ab Kaufdatum zurückgeben.

## WUNDERLICH SPIKES FÜR SEITENSTÄNDER-AUFLAGEVERGRÖßERUNG

An Steigungen kann die abgestellte BMW ins Rutschen kommen. Diese Gefahr wird durch unsere Auflagenvergrößerungen schon reduziert (weicheres Material, als die Original-Stahl-Auflage). Um dies jedoch komplett ab zu stellen, haben wir unsere Seitenständer-Auflagenvergrößerungen weiterentwickelt. Zudem wirken die Spikes wie eine Erhöhung und erleichtern somit das Aufrichten des abgestellten Motorrades.

- ▷ Spikes, die ein Abrutschen der Maschine an Steigungen verhindern
- ▷ Höhere Punktlast und erhöhter Reibungswiderstand
- ▷ Erhöhung um 7 mm für ein leichteres Aufrichten des Motorrades
- ▷ Lieferumfang: Drei Spikes mit passenden, verlängerten Befestigungsschrauben
- ▷ Für alle Fahrzeuge mit Seitenständer-Auflagenvergrößerung
- ▷ Made in Germany
- ▷ 5 Jahre Garantie

Im Bild evtl. dargestellte weitere Produkte gehören nicht zum Lieferumfang.

### FÜR WUNDERLICH SEITENSTÄNDER-AUFLAGEVERGRÖßERUNG

■ schwarz	Art.-Nr.: 34471-002	14,90
-----------	---------------------	-------

NEU!

## WUNDERLICH SYSTEMSCHUTZBÜGEL

Maßgeschneiderter, perfekt integrierter und durchdachter Systemschutzbügel für den BMW Scooter. Dieser verchromte Schutzbügel schützt nicht nur die Verkleidung des Scooters, wir haben ihn bis zum Trittbrett verlängert. Damit bietet er einen integralen Schutz für die neuralgischen Bereiche der Verkleidung und der exponierten unteren Fahrzeugflanke. Maßgeschneiderter, perfekt integrierter und durchdachter Systemschutzbügel für den BMW Scooter.

- ▷ Schutz für die neuralgischen Bereiche der Verkleidung und der unteren Fahrzeugflanke im Bereich des Trittbretts
- ▷ Die schützende Rohrstruktur wird unterhalb des Scheinwerfers über die vordere Verkleidung hinausgeführt
- ▷ Der Systemschutzbügel fügt sich dezent ins Designlayout des Scooters ein
- ▷ Bodenfremigkeit -beispielsweise beim Überrollen von Bordsteinen- wird nicht beeinträchtigt
- ▷ Smartes, unkompliziertes Befestigungskonzept
- ▷ Zweipunktbefestigung
- ▷ Einwirkende Kräfte werden gleichmäßig in die geeigneten Punkte der tragenden Struktur eingeleitet
- ▷ Keine ABE erforderlich
- ▷ Werkstoff: 18 mm Präzisionsstahlrohr, präzise auf CNC Rohrbiegemaschinen eingerichtet, sauber verschweißt, hohe Passgenauigkeit
- ▷ Hochwertige, langlebige Verchromung oder Pulverbeschichtung in Schwarz
- ▷ Made in Germany
- ▷ 5 Jahre Garantie

*Im Bild evtl. dargestellte weitere Produkte gehören nicht zum Lieferumfang.*

### C 400 GT

☐ chrom	Art.-Nr.: 41331-001	219,00
■ schwarz	Art.-Nr.: 41331-002	199,90

### C 400 X

☐ chrom	Art.-Nr.: 41334-000	219,00
■ schwarz	Art.-Nr.: 41334-002	199,90





NEU!



Wunderlich Handprotektoren »ERGO« in der Farbvariante rauch an C 400 GT



## WUNDERLICH HANDPROTEKTOREN

Kalte, klamme oder nasse Hände sind unangenehm, genau wie Steinschlag, Straßenschmutz jeder Art oder bei hohen Geschwindigkeiten aufprallende Insekten. Mit unseren Handprotektoren für die BMW Scooter C 400 GT und C 400 X sorgen wir für Abhilfe. Wir haben unsere Handprotektoren zur Wässerablenkung mit einem nach außen ragenden Kragen versehen, der Spritzwasser nach außen lenkt und seitlich abfließen lässt.

- ▷ Maximaler Schutz im Alltagsbetrieb
- ▷ Schützt die Hände vor Kälte, Feuchtigkeit, Nässe, Schmutz, Steinschlag und Insekten und stellt sicher, dass die Instrumente ordentlich bedient werden können
- ▷ Sorgt für mehr Komfort und Sicherheit
- ▷ Vermindert Verletzungsrisiken
- ▷ Schützt Ihre Hände und die Handschuhe
- ▷ Abgerundete, perfekt gearbeitete Kante mit wasserführenden Eigenschaften
- ▷ Hoch belastbar, kratz- und bruchfest
- ▷ Hohe Resistenz gegen Wind und Wetter, thermisch beständig, ausgesprochene Kälteflexibilität, chemisch beständig
- ▷ TÜV frei, keine Eintragung erforderlich
- ▷ Kompletter Satz für rechts und links
- ▷ Perfekter Halt durch formschlüssige Montage und anständige Verschraubung
- ▷ Einfache, schnelle Montage
- ▷ Inkl. Montagekomponenten
- ▷ Werkstoff: Acryl, rauchgrau, präzise gefertigt, thermisch beständig, kälteflexibel, chemisch beständig
- ▷ Erhältlich in den Farben Weiss, Transparent, Rauchgrau und Schwarz
- ▷ Made in Germany
- ▷ 5 Jahre Garantie

*Im Bild evtl. dargestellte weitere Produkte gehören nicht zum Lieferumfang.*



### C 400 GT / C 400 X

<input type="checkbox"/> weiß / Satz	Art.-Nr.: 27520-700	99,90
<input type="checkbox"/> transparent / Satz	Art.-Nr.: 27520-701	99,90
<input type="checkbox"/> rauch / Satz	Art.-Nr.: 27520-702	99,90
<input type="checkbox"/> schwarz / Satz	Art.-Nr.: 27520-703	99,90



Transparente Version an C 400 X



NEU!

## WUNDERLICH ACHS-SCHUTZPADS »DOUBLESHOCK«

Halten die Gabel auf sicherer Distanz zum Teer und verhindern nachhaltig enorme Schäden.

- ▷ Effektiver Schutz der Gabel
- ▷ Ideale Kombination zu Schutzbügel-/Pads, da sich das Fahrzeug in der »Gleitphase« nun auch über die Achspads abstützt
- ▷ Schutz gegen Schlag- und Schleifschäden
- ▷ Rennsport-Design für geringe Reibungswiderstände und Scherkräfte
- ▷ Hochbelastbarer Spezial-Kunststoff
- ▷ Sichere Befestigung
- ▷ Einfache Montage
- ▷ Komplett mit Anbausatz
- ▷ Made in Germany
- ▷ 5 Jahre Garantie

Im Bild evtl. dargestellte weitere Produkte gehören nicht zum Lieferumfang.

### C 400 GT / C 400 X

■ schwarz Art.-Nr.: 42155-002 79,90



### Kundenbewertung



Absolut passgenau, alles dabei, Montage ein Kinderspiel und in 10 Minuten erledigt, sieht gut aus und im Falle wenn..., bleiben die Gabelenden heil.

User Steinestapler









## WUNDERLICH BUSINESS TASCHE

Maßgeschneiderte, perfekt integrierte und wasserfeste Business tasche für den BMW Scooter. Wir haben unser bewährtes und exklusives Konzept der sicheren Befestigung unserer Taschen mit Loxx-Schnellverschlüssen auf den Scooter übertragen. Die Tasche wird mit einem Handgriff mittels der einfach zu handhabenden Loxx Verschlüssen wettergeschützt unterhalb des Cockpits befestigt. Sie kann genauso schnell wieder abgenommen werden. Die Tasche bietet mit einem Hauptfach und einem mit Reißverschluss versehenen kleineren Nebenfach reichlich Platz für allerlei Utensilien. Funktionales, praktisches Format DIN A4, für Notebook oder iPad bestens geeignet.

- ▷ Maßgeschneidert und perfekt in den Scooter integriert
- ▷ Bietet mit einem Hauptfach und einem kleineren Nebenfach reichlich Platz für allerlei Utensilien
- ▷ Funktionales, praktisches Format DIN A 4, für Notebook oder iPad bestens geeignet
- ▷ Sichere Befestigung mit Loxx-Schnellverschlüssen, wettergeschützt unterhalb des Cockpits
- ▷ Befestigen und Lösen mit einem Handgriff
- ▷ Sicherer Halt auch bei hohen Geschwindigkeiten
- ▷ Inkl. Trageriemen
- ▷ Werkstoff: Wasserabweisendes, Fluorcarbon-imprägniertes Cordura® 1000 Gewebe
- ▷ UV-stabil, bleicht nicht aus
- ▷ Made in Europe
- ▷ 5 Jahre Garantie

*Im Bild evtl. dargestellte weitere Produkte gehören nicht zum Lieferumfang.*

### C 400 GT

■ schwarz	Art.-Nr.: 42010-200	139,90
-----------	---------------------	--------

### C 400 X

■ schwarz	Art.-Nr.: 42010-300	139,90
-----------	---------------------	--------



NEU!

- MADE BY  
WUNDERLICH
- MADE IN  
EUROPE
- GARANTIE  
5  
JAHRE
- WASSER  
ABWEISEND
- CORDURA  
GEWEBE



ALLE PRODUKTINFOS AUF WUNDERLICH.DE







# NAVIGATION

SEITE 555 – 575

WUNDERLICH NAVI-BLENDSCHUTZ

-

DISPLAYSCHUTZFOLIEN

-

GPS-FINDER – PEILSENDER UND GPS-TRACKER

-

SP-CONNECT SMARTPHONE-HALTERUNG

-

NAVIGATIONSSYSTEME

-

NAVIHALTERUNGEN

-

LENKERTASCHEN

-

KLEMMSCHELLEN

-

HALTERUNGEN ACTION CAM

-

LANDKARTEN





BMW Navigator VI an R 1200 GS LC Adventure



BMW Navigator V



BMW Navigator IV



TomTom Rider 400/410 (Hochformat)



TomTom Rider 400/410 (Querformat)



Garmin Zumo 660



Optimaler Blendschutz

## WUNDERLICH NAVI-BLENDSCHUTZ

Mit diesem hochwertigen Blendschutz für den BMW Navigator bleibt das Display des Navis auch bei tief stehender Sonne sehr gut lesbar. Im Gegensatz zu manch billiger Massenware trotz unser Blendschutz zuverlässig auch heftigeren Vibrationen und Erschütterungen sowie starkem Fahrtwind.

- ▷ Hochwertiger Blendschutz aus UV-beständigem, langlebigem ABS-Kunststoff
- ▷ Bestmöglicher Schutz vor Sonneneinstrahlung
- ▷ Garantiert die Ablesbarkeit des Displays
- ▷ Einfache Montage durch Klippsystem
- ▷ Speziell für das jeweilige Navimodell entwickelt
- ▷ Hohe Passgenauigkeit in Form und Funktion
- ▷ Beweglichkeit und Bedienung des Navis bleiben voll erhalten
- ▷ Fester Sitz
- ▷ Made in Germany
- ▷ 5 Jahre Garantie

*Im Bild evtl. dargestellte weitere Produkte gehören nicht zum Lieferumfang.*

### FÜR BMW NAVIGATOR VI

■ schwarz	Art.-Nr.: 21070-302	29,90
-----------	---------------------	-------

### FÜR BMW NAVIGATOR V

■ schwarz	Art.-Nr.: 21070-202	29,90
-----------	---------------------	-------

### FÜR BMW NAVIGATOR IV

■ schwarz	Art.-Nr.: 21070-102	29,90
-----------	---------------------	-------

### FÜR GARMIN ZUMO 395

■ schwarz	Art.-Nr.: 21072-002	29,90
-----------	---------------------	-------

### FÜR GARMIN ZUMO 595

■ schwarz	Art.-Nr.: 21073-002	29,90
-----------	---------------------	-------

### FÜR GARMIN ZUMO 660

■ schwarz	Art.-Nr.: 21070-102	29,90
-----------	---------------------	-------

### FÜR TOMTOM RIDER 400/410/550 QUER

■ schwarz	Art.-Nr.: 21071-002	29,90
-----------	---------------------	-------

### FÜR TOMTOM RIDER 400/410/550 HOCH

■ schwarz	Art.-Nr.: 21071-102	29,90
-----------	---------------------	-------

**Testen Sie Ihr neues Wunderlich Produkt garantiert ohne Risiko!**

Wenn Sie nicht zufrieden sind, können Sie den Artikel innerhalb von **60 Tagen** ab Kaufdatum zurückgeben.



## DISPLAYSCHUTZFOLIEN

- ▷ Leicht zu montierende Displayschutzfolien
- ▷ Schützt zuverlässig vor Kratzern durch Schlüssel, Schlüsselbund und anderen harten Gegenständen
- ▷ Ultra-Clear: Bester Schutz bei uneingeschränktem Durchblick
- ▷ Anti-Glare: Bester Schutz und Minderung von Reflexionen durch eine matte Oberfläche
- ▷ Genaue Passform: Kein Zuschneiden notwendig
- ▷ Werterhalt Ihrer BMW: Das Display ist unter der Folie bestens geschützt
- ▷ Leicht austauschbar: Abgenutzte Folien lassen sich sicher und unkompliziert lösen und durch eine neue ersetzen
- ▷ Lieferumfang:
  - ▷ Displayschutzfolie »Ultra-Clear«
  - ▷ Displayschutzfolie »Anti-Glare«
  - ▷ Rakel
  - ▷ Poliertuch
  - ▷ Klebepad zur Staubentfernung

Im Bild evtl. dargestellte weitere Produkte gehören nicht zum Lieferumfang.

### DISPLAYSCHUTZFOLIE NAVIGATOR VI

<input type="checkbox"/> transparent	Art.-Nr.: 45192-200	14,90
--------------------------------------	---------------------	-------

### DISPLAYSCHUTZFOLIE NAVIGATOR V

<input type="checkbox"/> transparent	Art.-Nr.: 45192-100	14,90
--------------------------------------	---------------------	-------

### DISPLAYSCHUTZFOLIE NAVIGATOR IV

<input type="checkbox"/> transparent	Art.-Nr.: 45192-000	14,90
--------------------------------------	---------------------	-------



ALLE PRODUKTINFOS AUF WUNDERLICH.DE

## WUNDERLICH NAVI SICHERUNGSKIT

Das Original-Navi der R 1200 RT LC lässt sich am Motorrad nicht sichern und kann dementsprechend schnell entwendet werden, wenn man seine RT nur mal kurz aus den Augen lässt. Dieses sehr einfach zu montierende Sicherungskit verhindert den schnellen unberechtigten Zugriff auf das teure Gerät. Möchte man das Navi selber mitnehmen, ist das durch das Schloss natürlich in Sekundenschnelle möglich.

- ▷ Zuverlässiger Dienststahlschutz
- ▷ Einfache Montage
- ▷ Edelstahl, schwarz strukturbeschichtet
- ▷ Hochwertiges Schloss
- ▷ Zusätzlicher sicherer Halt des Navi durch Gummilagerung
- ▷ Made in Germany
- ▷ 5 Jahre Garantie

Im Bild evtl. dargestellte weitere Produkte gehören nicht zum Lieferumfang.

### R 1200 RT LC / R 1250 RT

<input checked="" type="checkbox"/> schwarz	Art.-Nr.: 21170-402	99,90
---	---------------------	-------







## GPS-FINDER – PEILSENDER UND GPS-TRACKER

Sie wollen sichergehen, dass Sie stets wissen, wo sich Ihr Motorrad befindet? Kein Problem mit dem Komplettsset ALLROUND- oder MOTORCYCLE-Finder! Unser Komplettsset bietet Ihnen einen smarten Rundumschutz für nahezu jedes Anwendungsgebiet. Um das Komplettsset in Verbindung mit dem Finder nutzen zu können, fällt eine Servicegebühr für die Datenverbindung und das Finder-Portal von nur 4,99 Euro im Monat an (monatlich kündbar). Der Finder kann nur in Verbindung mit der mitgelieferten M2M SIM-Karte und dem FINDER-Portal von PAJ genutzt werden.

Der Allround Finder (Art.-Nr.: 42595-000) kann – im Gegensatz zum Motorcycle Finder (Art.-Nr.: 42595-100) – durch seinen 5000 mAh Akku (Ca. 20 Tage Akkulaufzeit) in vielen Einsatzgebieten eingesetzt werden, da er nicht von der Motorrad-Batterie abhängig ist. Dies ist zum Beispiel hilfreich, wenn man mehrere Fahrzeuge besitzt. Dann kann der Finder am jeweils benutzten Fahrzeug eingesetzt werden. Weitere Einsatzmöglichkeiten sind beispielsweise Gepäckstücke, Rucksäcke, Fahrrad, Handtasche, Wohnwagen und Anhänger, etc.

### EIGENSCHAFTEN UND VORTEILE

- ▷ Live Ortung (Verfolgen Sie Live, wo sich ihr Tracker befindet)
- ▷ Touren der letzten 100 Tage abrufbar
- ▷ Alarmeinrichtungen über das FINDER-Portal
- ▷ Online Finder Portal App für mobile Endgeräte
- ▷ Sofortige Alarmmeldungen per E-Mail und Push-Nachricht
- ▷ Keine SMS Kosten mehr (Datenverbindung in 134 Länder)
- ▷ Automatische Wahl in das best-verfügbare Netz
- ▷ Bedienbar über Smartphone, Tablet und PC
- ▷ Kein Einrichtungsaufwand – Alles aus einer Hand
- ▷ Kostenloser deutschsprachiger Telefon- und E-Mail Support durch den Hersteller
- ▷ Monatlich kündbar
- ▷ Ausgezeichneter GPS-Empfang

### ALARMFUNKTIONEN

- ▷ Alarm bei Erschütterung/Bewegung
- ▷ Alarm, sobald der festgelegte Radius verlassen wird
- ▷ Alarm bei Geschwindigkeitsüberschreitung
- ▷ Alarm bei Stromunterbrechung / geringem Batteriestand
- ▷ Alarm beim Drücken der SOS-Taste am Gerät (nur Allround Finder)

### LIEFERUMFANG MOTORCYCLE FINDER

- ▷ Motorcycle Finder (Abmessungen: 71mm x 49mm x 22mm)
- ▷ Ladekabel für den Anschluss an die Motorrad-Batterie
- ▷ Selbstklebender Klettverschlussaufkleber
- ▷ M2M SIM-Karte (befindet sich bereits im Gerät)
- ▷ Nutzung des Finder-Portals von PAJ

### LIEFERUMFANG ALLROUND FINDER

- ▷ Allround Finder (Abmessungen: 106mm x 63mm x 22mm)
- ▷ Ladekabel mit USB Stecker Adapter
- ▷ M2M SIM-Karte (befindet sich bereits im Gerät)
- ▷ Nutzung des Finder-Portals von PAJ
- ▷ Schutztasche

*Im Bild evtl. dargestellte weitere Produkte gehören nicht zum Lieferumfang.*

■ schwarz / GPS-Finder ALLROUND	Art.-Nr.: 42595-000	99,90
■ schwarz / GPS-Finder MOTORCYCLE	Art.-Nr.: 42595-100	99,90



App »Wegpunkt«



App »Alarmfunktion«







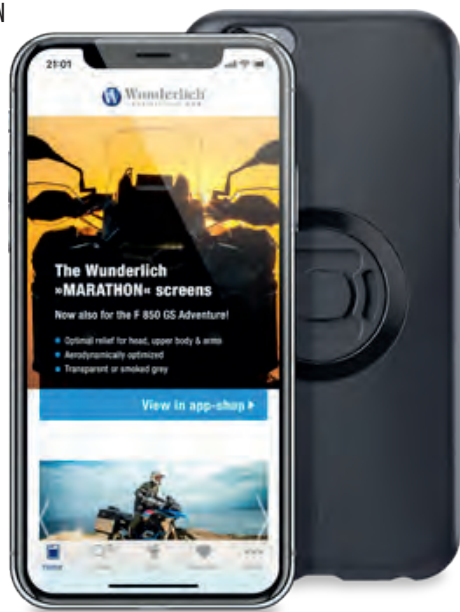

## SP-CONNECT SMARTPHONE-HALTERUNG

Mit dem Set, bestehend aus Smartphonehülle, Lenkerhalterung und Regencover, lässt sich das Smartphone »im Handumdrehen« am Motorrad befestigen und vor Regen / Schmutz schützen. Die Halterung ist aus dem Vollen gefräst und kann dank der beiliegenden Reduzierungen an allen gängigen Lenkerdurchmessern montiert werden. Die Smartphonehülle lässt sich mit einer 90°-Drehung sicher auf der Halterung befestigen.

- ▷ Optimale Positionierung durch 360° Verstellmöglichkeit
- ▷ Halterung verfügt über eine Schwingungsdämpfung
- ▷ Sichere Verriegelung durch 90° Drehung
- ▷ Horizontale und vertikale Nutzung möglich
- ▷ **Moto Bundle** – Passend für Standard- und Oversize Lenker: 22,2 / 25,4 / 28,6 / 31,7 mm Durchmesser
- ▷ **Mirror Bundle** – Passend für folgende Spiegelarmdurchmesser: 10,0 / 12,0 / 14,0 / 16,0 mm
- ▷ Weitere Halterungen für Auto, Fahrrad, etc. erhältlich

Weitere Informationen unter [www.wunderlich.de](http://www.wunderlich.de)

*Im Bild evtl. dargestellte weitere Produkte gehören nicht zum Lieferumfang.*



Halterung Motorrad



Regencover



Moto Bundle – Lenkermontage



Mirror Bundle – Spiegelarmmontage



### MOTO BUNDLE – LENKERMONTAGE

■ schwarz / iPhone 11	Art.-Nr.: 45150-320	99,90
■ schwarz / iPhone 11 Pro	Art.-Nr.: 45150-321	99,90
■ schwarz / iPhone 11 Pro Max	Art.-Nr.: 45150-322	99,90
■ schwarz / iPhone XR	Art.-Nr.: 45150-312	99,90
■ schwarz / iPhone XS Max	Art.-Nr.: 45150-311	99,90
■ schwarz / iPhone X/XS	Art.-Nr.: 45150-308	99,90
■ schwarz / iPhone 8/7/6/6S	Art.-Nr.: 45150-300	99,90
■ schwarz / iPhone 8+/7+/6S+/6+	Art.-Nr.: 45150-301	99,90
■ schwarz / iPhone 5/SE	Art.-Nr.: 45150-302	99,90
■ schwarz / Samsung S10	Art.-Nr.: 45150-313	99,90
■ schwarz / Samsung S10+	Art.-Nr.: 45150-314	99,90
■ schwarz / Samsung S10e	Art.-Nr.: 45150-315	99,90
■ schwarz / Samsung Note 9	Art.-Nr.: 45150-316	99,90
■ schwarz / Samsung S9/S8	Art.-Nr.: 45150-309	99,90
■ schwarz / Samsung S8+/S9+	Art.-Nr.: 45150-310	99,90
■ schwarz / Samsung S7	Art.-Nr.: 45150-303	99,90
■ schwarz / Samsung S7 Edge	Art.-Nr.: 45150-304	99,90
■ schwarz / Huawei P30 Pro	Art.-Nr.: 45150-319	99,90
■ schwarz / Huawei P20 Pro	Art.-Nr.: 45150-317	99,90
■ schwarz / Huawei Mate20 Pro	Art.-Nr.: 45150-318	99,90
■ schwarz / Universal	Art.-Nr.: 45150-307	79,90

### MIRROR BUNDLE – SPIEGELARMONTAGE

■ schwarz / iPhone XR	Art.-Nr.: 45151-009	59,90
■ schwarz / iPhone X/XS	Art.-Nr.: 45151-001	59,90
■ schwarz / iPhone 8/7/6s/6	Art.-Nr.: 45151-002	59,90
■ schwarz / iPhone 8+/7+/6s+/6+	Art.-Nr.: 45151-003	59,90
■ schwarz / Samsung S9/S8	Art.-Nr.: 45151-005	59,90
■ schwarz / Samsung S9+/S8+	Art.-Nr.: 45151-006	59,90
■ schwarz / Samsung S7	Art.-Nr.: 45151-004	59,90
■ schwarz / Universal	Art.-Nr.: 45151-007	39,90

## SP-CONNECT ADAPTER FÜR INDUKTIVES LADEN

Der SP Connect Adapter für induktives Laden kann auf jede beliebige SP Connect Halterung montiert werden. Das SP Connect Phone Case wird genauso wie vorher mit einer 90° Drehung in Sekundenschnelle befestigt. Jetzt wird nur noch dieser Adapter an eine Stromquelle angehängt (Batterie, USB-Steckdose, Powerbank, ...) und das Smartphone wird unterwegs induktiv geladen. Wenn jetzt längere Touren geplant sind muss man nicht mehr befürchten dass der Smartphone-Akku auf halber Strecke leer wird.

- ▷ Vielfältige Anwendungen (Fahrrad, Motorrad, Auto, ...)
- ▷ Kompatibel mit allen SP Connect MicroRail Halterungen und Adapter
- ▷ Wetterfest
- ▷ Leistung: bis zu 7,5 W
- ▷ Dimensionen: 95mm x 55mm x 12mm
- ▷ 1 USB-C / USB Kabel (50 cm)

Bitte verwenden Sie folgendes Produkt für den direkten Anschluss an eine Batterie oder einen E-Bike Motor: 45150-211

**Hinweis:** Funktioniert nur in Verbindung mit einem SP Connect Phone Case. Mit dem SP Connect Universal ist eine Funktion nicht gewährleistet.

*Im Bild evtl. dargestellte weitere Produkte gehören nicht zum Lieferumfang!*

■ schwarz Art.-Nr.: 45150-210 59,90



Adapter für induktives Laden



## SP-CONNECT VERSORGUNGSKABEL ZUM ADAPTER

Benutze das SP Connect Versorgungskabel um den SP Connect Adapter für induktives Laden direkt mit einer Stromquelle zu verbinden (z.B. Motorrad Batterie/Zündung oder E-Bike Motor/Licht)

- ▷ Vielfältige Anwendungen (Fahrrad, Motorrad, Auto,...)
- ▷ Kompatibel mit dem SP Connect Adapter für induktives Laden
- ▷ Integrierter Spannungswandler (12V/6V auf 5V)
- ▷ Kabel für direkte Verdrahtung an Batterie oder E-Bike
- ▷ Kabellänge: 120 cm

*Im Bild evtl. dargestellte weitere Produkte gehören nicht zum Lieferumfang!*

■ schwarz Art.-Nr.: 45150-211 19,90

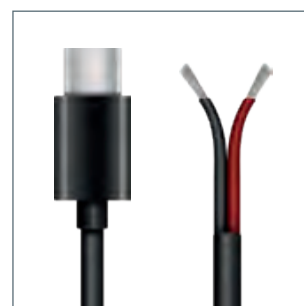

Versorgungskabel zum Adapter







## TOMTOM RIDER

Von der grenzenlosen Freiheit auf offener Straße bis hin zum Nervenkitzel, wenn Sie sich in die engste Kurve auf dem höchsten Gipfel legen – schaffen Sie sich jetzt Ihr perfektes persönliches Abenteuer.

*Im Bild evtl. dargestellte weitere Produkte gehören nicht zum Lieferumfang.*

### ENTSCHEIDEN SIE, WIE KURVENREICH ODER BERGIG IHRE TOUR SEIN SOLL

- ▷ Kurvige Strecken
- ▷ Bergige Strecken
- ▷ Planen Sie eine Rundtour mit mehreren Stationen

### VOLLKOMMEN NEUES DESIGN FÜR EIN LEBEN UNTERWEGS

- ▷ Porträtansicht mit kapazitivem 11 cm (4,3 Zoll) Display
- ▷ Audioanweisungen per Bluetooth
- ▷ Wasserdichtes und handschuhbedienbares Display

#### \* Aktuelle Preise der Navigationssysteme

Da der Markt der Navigationssysteme hart umkämpft und ständig im Wandel ist, geben wir in unserem Katalog keine Preise an. Die aktuellen Preise erfahren Sie in unserem Online-Shop auf [www.wunderlich.de](http://www.wunderlich.de)

TomTom Rider 550	Art.-Nr.: 42590-500*
TomTom Rider 550 Premium	Art.-Nr.: 42590-501*



## GARMIN ZUMO 595 LM

Premium Motorradnavigation im Großformat. Das neue Premium-Motorrad-Navi mit einem hochempfindlichen 5 Zoll Touch-Display bietet viele innovative Features.

- ▶ SKIP, Curvy Routes und die neue Round Trip Funktion sorgen für mehr Fahrspaß
- ▶ Mit weiteren Features wie PhotoReal™ 3D-Kreuzungsansichten, dem aktiven Fahrspurassistent und Garmin Real Directions™ behalten Sie auf jeder Fahrt den Überblick
- ▶ Dank Bluetooth Konnektivität können Sie unterwegs telefonieren
- ▶ Auch Musik kann dank des integrierten MP3-Players abgespielt werden

Art.-Nr.: 21090-200\*



### \* Aktuelle Preise der Navigationssysteme

Da der Markt der Navigationssysteme hart umkämpft und ständig im Wandel ist, geben wir in unserem Katalog keine Preise an. Die aktuellen Preise erfahren Sie in unserem Online-Shop auf [www.wunderlich.de](http://www.wunderlich.de)

## WUNDERLICH NAVIHALTERUNG VERSTELLBAR

Die Originalhalterung des Navi auf der Lenkerklemmung ist zwar recht praktisch, versagt aber in dem Moment, wo ein Tankrucksack eingesetzt wird. Beim einlenken kollidiert das Navi dann mit dem Tankrucksack.

- ▶ Passend an alle BMW-Modelle mit Original-Navi auf der Lenkerklemmung
- ▶ Individuelle Einstellung des Navi in Höhe und Neigung
- ▶ Schnellverstellung mit Zentralverschlüssen (Flügel-schrauben müssen nur an einer Seite gelöst werden)
- ▶ Einfache Montage an original Befestigungspunkten
- ▶ Lieferung mit komplettem Anbausatz
- ▶ Made in Germany
- ▶ 5 Jahre Garantie

*Im Bild evtl. dargestellte weitere Produkte gehören nicht zum Lieferumfang.*

**ALLE BMW MIT ORIGINAL-NAVI AUF DER LENKERKLEMMUNG,  
WIE F 800 R (2015-) / G 310 R / R 1200 R LC / R 1200 RS LC /  
R 1250 R / R 1250 RS / S 1000 R (2014-2016) / S 1000 R (2017-)**

■ schwarz

Art.-Nr.: 21171-002

59,90



ALLE PRODUKTINFOS AUF WUNDERLICH.DE



MADE BY  
WUNDERLICH

MADE IN  
GERMANY

GARANTIE  
5 JAHRE





## WUNDERLICH MULTIBASE SMALL

- ▷ Diese Halterung kann direkt mittig auf der Lenkerklemmung befestigt werden
- ▷ Nimmt diverse Navi-Halterungen sowie unseren universellen Media Bag zur Smartphone-Navigation auf
- ▷ CNC-gefrästes Aluminium

*Im Bild evtl. dargestellte weitere Produkte gehören nicht zum Lieferumfang.*

**F 800 R (2012-2014) / F 800 R (2015-) / G 310 R / R 1200 R LC / R 1200 RS LC / R 1250 R / R 1250 RS / S 1000 R (2014-2016) / S 1000 R (2017-)**

	silber/blau	Art.-Nr.: 21020-401	89,90
	schwarz/blau	Art.-Nr.: 21020-402	89,90



## WUNDERLICH MEDIA BAG »EVO«

- ▷ Wasserabweisende Tasche für alle Smartphones
- ▷ Touchscreen kann durch die Klarsichtfolie bedient werden
- ▷ Umlaufender, wasserabweisender Reißverschluss
- ▷ Gepolsterte, rutschfeste und verstärkte Bodenplatte
- ▷ Aufklappbarer und umlaufender Sonnen- und Blendschutz
- ▷ Wasserabweisende Kabeldurchführung für elektrische Leitungen, wie Handy-Ladekabel etc.
- ▷ Fahrzeug-Befestigung mittels MultiPod oder einem anderen System
- ▷ Außenmaß ca 15 cm x 9 cm x 3 cm  
Innenmaß ca 14,4 cm x 7,4 cm x 3 cm
- ▷ Wasserabweisendes, Fluorcarbon imprägniertes CORDURA-Gewebe

Im Bild evtl. dargestellte weitere Produkte gehören nicht zum Lieferumfang.

■ schwarz

Art.-Nr.: 42990-000

39,90





MADE BY  
WUNDERLICHMADE IN  
GERMANYGARANTIE  
5 JAHRE

## WUNDERLICH SCHNELLVERSCHLUSS »QRO1« FÜR MEDIABAG »EVO«

- ▷ Schnellverschluss für nahezu alle Taschen oder Geräte
- ▷ Mit einem Handgriff angebracht und leicht wieder abnehmbar
- ▷ Stabiler, sicherer Aluminiumhalter und Loxx-Schnellverschluss (200 kg Zugkraft)
- ▷ Verwendbar mit Wunderlich-MultiPod, allen marktüblichen Haltern oder mit Schelle auf Lenker-/Querstrebe

*Im Bild evtl. dargestellte weitere Produkte gehören nicht zum Lieferumfang.*

■ schwarz	Art.-Nr.: 21021-002	39,90
-----------	---------------------	-------



## WUNDERLICH SCHNELLVERSCHLUSS »QRO1« FÜR LENKERMONTAGE

- ▷ Stabiler, sicherer und praktischer Schnellverschluss für die Lenkermontage unseres Mediabags oder weiterer Taschen
- ▷ Die Verbindung zum Fahrzeug übernimmt die beiliegende Klemmschelle
- ▷ Dank der mitgelieferten Distanz-Halbschalen passt sie auf alle Rohrdurchmesser von 20 bis 28,5mm

■ schwarz	Art.-Nr.: 21021-100	49,90
-----------	---------------------	-------

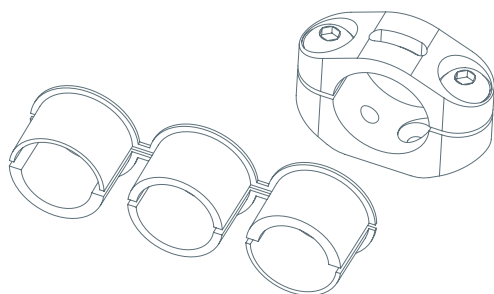
MADE BY  
WUNDERLICHMADE IN  
GERMANYGARANTIE  
5 JAHRE

## WUNDERLICH GERÄTEHALTER FÜR ORIGINAL-NAVI-AUFNAHMEN

- ▷ Die Alternative für die Original-Navihalterung!
- ▷ Wie das Original-Navi mit einem Handgriff montiert
- ▷ Stabiler, sicherer Metallhalter für die Aufnahme von Fremdgeräten oder einer Navi-Tasche (z.B. unseres MediaBags EVO)
- ▷ Abdicht-Pad für Original-Kontakte
- ▷ Aluminium schwarz kunststoffbeschichtet

*Im Bild evtl. dargestellte weitere Produkte gehören nicht zum Lieferumfang.*

**ALLE FAHRZEUGE MIT HALTERUNG FÜR ORIGINAL  
»BMW MOTORRAD NAVIGATOR«**

■ schwarz Art.-Nr.: 21170-202 29,90

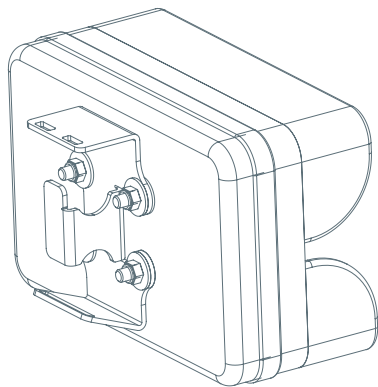



- MADE BY  
WUNDERLICH
- MADE IN  
EUROPE
- GARANTIE  
5 JAHRE
- WASSER  
ABWEISEND
- CORDURA  
GEWEBE



## WUNDERLICH LENKERTASCHE »BARBAG MEDIA WASSERFEST«

Diese Tasche ist eine Weiterentwicklung unserer bisherigen Lenkertasche, mit der wir einen großen Schritt in Richtung Wasserdichtigkeit gemacht haben. Wir haben das Oberteil und die komplette Klappe gegen wasserdichtes PVC-Gewebe ausgetauscht und mit dem Handyfach verschweißt. Damit ist das Mobiltelefon perfekt geschützt.

- ▷ Leicht an-/abnehmbar
- ▷ Sicherer Halt unter allen Bedingungen
- ▷ Version L: Media-Einschub passend für Geräte bis zum Format: 160 x 85 x 10 mm (BxHxT)
- ▷ Version XL: Media-Einschub passend für Geräte bis zum Format: 190 x 105 x 10 mm (BxHxT)
- ▷ Gerät weiter bedienbar
- ▷ Wassergeschützter Kabelzugang
- ▷ Zusatzhalter und Tasche in der Innenklappe
- ▷ Auch leer formstabil
- ▷ Schnellbefestigung am Lenker
- ▷ Wasserabweisende und staubfeste Reißverschlüsse
- ▷ Gepolstert und mit Innenfutter
- ▷ Trage-Gurt
- ▷ Wasserabweisendes, Fluorcarbon imprägniertes Cordura®-Gewebe
- ▷ Taschenklappe aus robustem, wasserfestem PVC-Gewebe mit verschweißtem Einschub
- ▷ Made in Europe
- ▷ 5 Jahre Garantie



Robustes, wasserdichtes PVC-Gewebe



Media-Einschub für unterschiedliche Geräte



Schnellbefestigung am Lenker per hochfestem Klettverschluss



Gepolstert und mit Innenfutter



Zusatzhalter und Tasche in der Innenklappe



E-Connect: wasserabweisender Kabelausgang

Im Bild evtl. dargestellte weitere Produkte gehören nicht zum Lieferumfang!

■ schwarz / L	Art.-Nr.: 29870-302	89,90
■ schwarz / XL	Art.-Nr.: 29870-402	99,90

Gerät weiter bedienbar



## WUNDERLICH LENKERTASCHE »BARBAG MEDIA«

- ▷ Leicht an-/abnehmbar
- ▷ Sicherer Halt unter allen Bedingungen
- ▷ Version L: Media-Einschub passend für Geräte bis zum Format: 130 x 70 x 10 mm (BxHxT)
- ▷ Version XL: Media-Einschub passend für Geräte bis zum Format: 155 x 90 x 10 mm (BxHxT)
- ▷ Gerät weiter bedienbar
- ▷ Wassergeschützter Kabelzugang
- ▷ Zusatzhalter und Tasche in der Innenklappe
- ▷ Auch leer formstabil
- ▷ Schnellbefestigung am Lenker
- ▷ Wasser-/staubfeste Reißverschlüsse
- ▷ Gepolstert und mit Innenfutter
- ▷ Trage-Gurt
- ▷ Wasserabweisendes, Fluorcarbon imprägniertes Cordura®-Gewebe
- ▷ Made in Europe
- ▷ 5 Jahre Garantie

Im Bild evtl. dargestellte weitere Produkte gehören nicht zum Lieferumfang!

■ schwarz / L	Art.-Nr.: 29870-100	79,90
■ schwarz / XL	Art.-Nr.: 29870-200	89,90

## WUNDERLICH LENKERTASCHE »BARBAG EVO«

Alle Vorzüge des »BarBagMedia«, jedoch ohne Geräte-Einschub.

Im Bild evtl. dargestellte weitere Produkte gehören nicht zum Lieferumfang!

■ schwarz	Art.-Nr.: 29870-000	79,90
-----------	---------------------	-------



Media-Version mit Sichtfenster



Schnellbefestigung per hochfestem Klettverschluss



**E-Connect:** wasserabweisender Kabelausgang



Aufnahme für unterschiedliche Gerätegrößen bei »BARBAG MEDIA«



Umhängefunktion durch mitgelieferten Tragegurt



»BarBagEvo«



»BarBagMedia L«



»BarBagMedia XL«



ALLE PRODUKTINFOS AUF WUNDERLICH.DE







## WUNDERLICH MULTIPOD VARIO 360/360

Extrem vielseitiger und robuster Geräteträger, der aufgrund seiner revolutionären Einstellmöglichkeiten jedes elektronische Gerät optimal ins Sichtfeld rückt.

- ▷ Variable Länge
- ▷ Diebstahl-hemmend
- ▷ Kugelköpfe sind stufenlos um 360° drehbar und um 180° abkipprbar
- ▷ Vibrationsfrei
- ▷ Hochgeschwindigkeits- und OffRoad-tauglich
- ▷ Dural-Aluminium gedreht, gefräst und eloxiert
- ▷ Für nahezu alle Geräte, Taschen etc.
- ▷ Anschluss für Kamera
- ▷ Einfacher Anbau

Im Bild evtl. dargestellte weitere Produkte gehören nicht zum Lieferumfang.

silber/blau Art.-Nr.: 21020-001 119,90

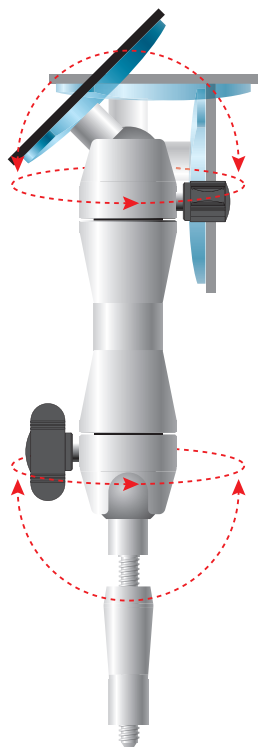

Aufnahmeplatte für nahezu alle gängigen Navigationsgeräte



Schnelle und sichere Verstellmöglichkeit dank griffiger Stellschraube



Abdeckkappe im Lieferumfang enthalten



Individuelle Aufnahme an der Grundplatte







Universalklemme für verschiedene Rohrdurchmesser



Mit Kunststoff-Reduzierungen auf verschiedene Rohrdurchmesser anpassbar



Sicherer Halt



Flachhalter an Spiegelbefestigung

## HALTESYSTEME FÜR DEN MULTIPOD IM ÜBERBLICK

### WUNDERLICH KLEMMSCHELLE »VARIO«

Das Universaltalent unter den Klemmschellen. Dank der mitgelieferten Distanz-Halbschalen passt sie auf alle Rohrdurchmesser von 20 bis 28,5 mm.

- ▷ Befestigungsschrauben M8 und zwei zusätzliche Gewinde M6-Gewinde
- ▷ Zur Aufnahme des MultiPod, einer ActionCam, Steckdose oder allem, was sie mit einer M6- oder M8-Schraube befestigen möchten
- ▷ Silber oder Schwarz eloxiert

*Im Bild evtl. dargestellte weitere Produkte gehören nicht zum Lieferumfang.*

### PASSEND FÜR ALLE MULTIPOD-SYSTEME

■ silber / Ø 22 mm	Art.-Nr.: 43580-001	24,90
■ schwarz	Art.-Nr.: 43580-002	24,90

### FLACHHALTER

4 mm starker Flachhalter zur optionalen Befestigung des MultiPod an einer Schraube M 8 oder M 10.

■ silber	Art.-Nr.: 21200-000	9,90
----------	---------------------	------

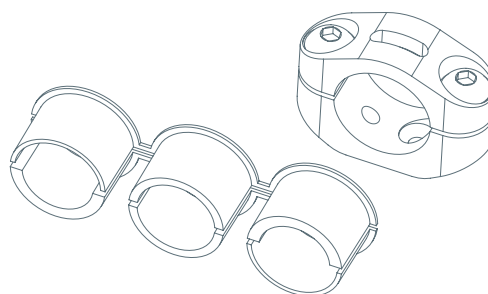

## VERWENDUNGSLISTE FÜR MULTIPOD-BEFESTIGUNG

Das MultiPod System lässt sich an fast jedes Fahrzeug anpassen. Die folgende Liste gibt einen Einblick, wie einfach die Montage an den verschiedensten Modellen vorgenommen werden kann. Sollte Ihr Fahrzeug hier nicht aufgeführt sein, so stellen wir in unserem Programm verschiedene Möglichkeiten zur universellen Anbringung zur Verfügung.

Fahrzeug	Empfohlene Befestigung	Artikel-Nr.	Preis
F 800 R (-2011) / F 800 R (2012-2014) / F 800 R (2015-) / S 1000 R (2014-2016) / S 1000 R (2017-)	Anbausatz	39800-000	2,90
K 1600 GT (-2016) / K 1600 GT (2017-) / K 1600 GTL (-2016) / K 1600 GTL (2017-) / R 1200 RT (2010 - 2013) / R 1200 RT LC (2014-) / R 1250 RT	Anbausatz	41070-000	14,90
C 400 GT / C 400 X / F 800 GT / F 800 R (-2011) / F 800 R (2012-2014) / G 310 R / K 1600 B / K 1600 Grand America / K 1600 GT (-2016) / K 1600 GT (2017-) / K 1600 GTL (-2016) / K 1600 GTL (2017-) / R 1200 R LC / R 1200 RS LC / R 1200 RT LC (2014-) / R 1250 RT / S 1000 R (2014-2016) / S 1000 R (2017-) / S 1000 RR (-2011) / S 1000 RR (2012-2014) / S 1000 RR (2015-2016) / S 1000 RR (2017-2018)	Lenkerklemmschelle	43580-001	24,90

## UNIVERSALKLEMMME »NAVI & ACTION«

Mit dieser Universalklemme lässt sich der Multipod fast überall schnell befestigen: als Kamerahalter am Schutzbügel, Rastenausleger, Fahrradlenker und an allen Rundrohren.

- ▷ Durch die präzise und solide Verarbeitung hält die Klemme fest
- ▷ Die Klemmbacken sind materialschonend mit griffigem Gummi belegt
- ▷ Der Schraubgriff kann entkoppelt werden, wodurch das Festziehen bei unzugänglichen Stellen auch mit Vierteldrehungen funktioniert
- ▷ Klemmbereich von 0 bis 4,5 cm

*Im Bild evtl. dargestellte weitere Produkte gehören nicht zum Lieferumfang.*

### UNIVERSALKLEMMME INKL. ADAPTER MIT M8-GEWINDEBOHRUNG

■ schwarz Art.-Nr.: 41810-002 39,90



ALLE PRODUKTINFOS AUF WUNDERLICH.DE







## CAMRACK

Das innovative Kamera-Stativ für Ihre BMW. Wir haben für die unterschiedlichsten BMW-Modelle jeweils eigenständige, individuell zugeschnittene Kamerahalter konstruiert.

- ▷ Absolut stabile, vibrationsgehemmte Kameraführung bei einem auf den jeweiligen Motorradstil harmonisch abgestimmten Design
- ▷ Dies entspricht voll und ganz dem exklusiven Anspruch der GuardConcept-Serie
- ▷ Made in Germany

*Im Bild evtl. dargestellte weitere Produkte gehören nicht zum Lieferumfang.*

<b>F 800 R</b>	Art.-Nr.: 44600-430	79,90
<b>F 800 GT</b>	Art.-Nr.: 44600-410	79,90
<b>K 1600 GT</b>	Art.-Nr.: 44600-700	79,90
<b>R 1250 R MIT SPORT WINDSCHILD</b>	Art.-Nr.: 44600-003	79,90
<b>R 1200 R LC</b>	Art.-Nr.: 44600-001	89,90
<b>R 1250 RS</b>	Art.-Nr.: 44600-021	89,90
<b>R 1200 RS LC</b>	Art.-Nr.: 44600-011	89,90
<b>R 1250 RT</b>	Art.-Nr.: 44600-620	89,90
<b>R 1200 RT LC</b>	Art.-Nr.: 44600-600	79,90
<b>S 1000 R</b>	Art.-Nr.: 44600-720	79,90
<b>S 1000 RR</b>	Art.-Nr.: 44600-730	79,90



## WUNDERLICH UNIVERSELLER KAMERAHALTER FÜR RUNDROHRE

- ▷ Universalklemme mit Kamerahalter für GoPro-Kameras und alle Kameras mit standard Stativgewinde
- ▷ Einfache und schnelle Befestigung an jedem Rundrohr
- ▷ Klemmbereich zwischen 12 und 42 mm
- ▷ Präzise und äußerst solide Verarbeitung
- ▷ Bombenfester Halt
- ▷ Klemmenbacken mit griffigem Gummi belegt
- ▷ Das Festziehen bei unzugänglichen Stellen ist auch mit Vierteldrehungen möglich
- ▷ Lieferung inkl. GoPro-Gehäuseaufnahme

*Im Bild evtl. dargestellte weitere Produkte gehören nicht zum Lieferumfang.*

■ schwarz	Art.-Nr.: 44601-002	59,90
-----------	---------------------	-------



**Testen Sie Ihr neues Wunderlich Produkt garantiert ohne Risiko!**

Wenn Sie nicht zufrieden sind, können Sie den Artikel innerhalb von **60 Tagen** ab Kaufdatum zurückgeben.

## WUNDERLICH KAMERAHALTERUNG FÜR BLINKERMONTAGE

Das innovative Kamera-Stativ für Ihre BMW zur Montage an der Original-Blinkerbefestigung.

- ▷ Stabiler und unauffälliger Kamerahalter
- ▷ Einfache Befestigung an der Original-Blinkerbefestigung
- ▷ Lieferung inkl. Stativgewinde-Schraube und GoPro-Gehäuse-Adapter
- ▷ Sekundenschnelle Kamerabefestigung
- ▷ Freier Blick nach vorne und zur Seite.
- ▷ Rostfreier, stabiler, aber dennoch leichter Stahl
- ▷ Schwarz beschichtet
- ▷ Made in Germany
- ▷ 5 Jahre Garantie

Im Bild evtl. dargestellte weitere Produkte gehören nicht zum Lieferumfang.

■ schwarz Art.-Nr.: 44600-802 29,90



## WUNDERLICH KAMERAHALTERUNG

- ▷ Stabiler und unauffälliger Kamerahalter
- ▷ Ruhige und sichere Kameraführung ohne Wackeln und Vibrationen
- ▷ Einfache Befestigung an Original-Verschraubungspunkten
- ▷ Lieferung inkl. Stativgewinde-Schraube und GoPro-Gehäuse-Adapter
- ▷ Sekundenschnelle Kamerabefestigung
- ▷ Freier Blick nach vorne und zur Seite.
- ▷ Rostfreier, stabiler, aber dennoch leichter Stahl
- ▷ Schwarz beschichtet
- ▷ Made in Germany
- ▷ 5 Jahre Garantie

Im Bild evtl. dargestellte weitere Produkte gehören nicht zum Lieferumfang.

**R 1200 RT LC (2014-) / R 1250 RT**

■ schwarz Art.-Nr.: 44600-610 49,90







# EXTRAS

SEITE 577 – 635

WERKZEUGE

–

WERKSTATTZUBEHÖR

–

SCHMIERSTOFFE / PFLEGEMITTEL

–

KABEL / STECKER

–

ZUBEHÖR

–

BEKLEIDUNG





Als Radwechselwerkzeug, Ratschenverlängerung oder Schraubenzieher (in Verbindung mit einer handelsüblichen 50 mm 1/4 Zoll Verlängerung) verwendbar.

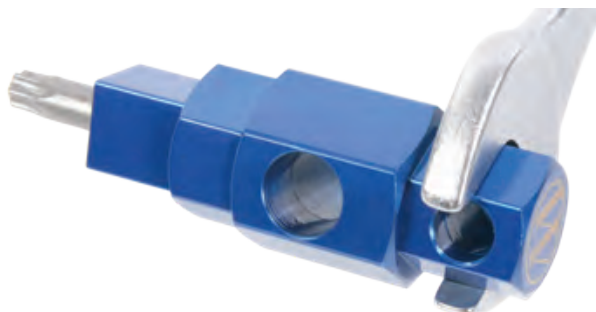

**Kundenbewertung** ★ ★ ★ ★ ★

Sehr schnelle Lieferung - Klein-Handlich - Passgenau - macht das was es kann - sehr gute Verarbeitung - verschiedene Anwendungsbeispiele mit Beiblatt ersichtlich

User karl-heinz

## WUNDERLICH RADWERKZEUG-/MULTITOOL

- ▷ Spezial-Werkzeug für den Vorderrad-Ausbau und Universal-Halter für Bits
- ▷ Für Reise (normale Reifenservices haben dieses Werkzeug meist nicht) und Werkstatt
- ▷ Bedienung mit Ratsche oder 17 mm Sechskant oder mit Stahlstift
- ▷ Bithalter (1/4 Zoll) mit Magneten (Halt für Bit) – 100 kN belastbar
- ▷ Stahl, blau beschichtet
- ▷ Mit wenigen, weiteren Bits kann ein nahezu kompletter Werkzeugsatz zusammen gestellt werden

Im Bild evtl. dargestellte weitere Produkte gehören nicht zum Lieferumfang.

**F 800 R/GT, R 1200 RS LC, R 1200 R LC, R 1200 RT LC, R 1250 RT, K 1600 GT/GTL/B/GRAND AMERICA**

Art.-Nr.: 21300-000\* 39,90

\* Lieferung ohne die gezeigten Bits, Schraubenzieher, Maul- und Ringschlüssel



Verwendbar als Spezialwerkzeug für den Vorderradausbau uvm.



Bithalter für 1/4 Zoll Bits (handelsübliche Größe).



## WUNDERLICH BORDWERKZEUG-SATZ »BMW 01«

- ▷ Nahezu kompletter Reise-Werkzeugsatz für die BMW
- ▷ Wunderlich MultiTool (Radwechselwerkzeug & Bit-Aufnahme)
- ▷ Innensechsrund-Bits in den Größen: 20/25/27/30/40/45/50
- ▷ Zum Lösen aller Innensechsrund-Schrauben und Radausbau vorne und hinten (normale Reifenservices haben diesen meist nicht)
- ▷ Inkl. passendem Werkzeug-Mäppchen (Leder)

Im Bild evtl. dargestellte weitere Produkte gehören nicht zum Lieferumfang.

**F 800 R/GT, R 1200 RS LC, R 1200 R LC, R 1200 RT LC, R 1250 RT, K 1600 GT/GTL/B/GRAND AMERICA**

Art.-Nr.: 21350-000 49,90

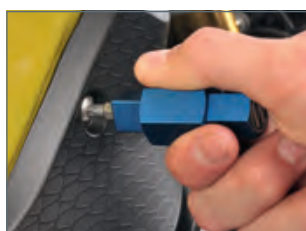

Anwendung als Schraubendreher.



Anwendung als T-Griff.

**Kundenbewertung** ★ ★ ★ ★ ★

Eine sinnvolle Ergänzung zum Bordwerkzeug und Aufgrund der kompakten Maße gut unter der Sitzbank zu verstauen. Das Werkzeug scheint gut durchdacht und ist von einer guten Qualität.

User UP

## ZUBEHÖR FÜR BORDWERKZEUG-SATZ

Zündkerzenschlüssel SW 16	Art.-Nr.: 36800-000	17,90
Zündkerzenstecknuss 3/8 SW14	Art.-Nr.: 36800-100	19,90



Zündkerzenschlüssel SW 16

## WUNDERLICH TOOLBAG

- ▷ Sinnvolle, genähte (nicht geklebte) Werkzeughalter/Taschen
- ▷ Geschlossene Reißverschluss-Tasche für Kleinteile
- ▷ Organizer-Einschübe für Werkzeug
- ▷ Große Netztasche mit Reißverschluss für großes Werkzeug etc.
- ▷ Mit Aufhängvorrichtung
- ▷ 20 (offen 52 cm) x 27 cm

Art.-Nr.: 21610-000 14,90



### Kundenbewertung



Sehr gute Verarbeitung der Nähte an den Reißverschlüssen. Es wäre auch anders zu verwenden und nicht nur als elegante Werkzeugtasche. Das Toolbag nimmt Multitool, eine kleine Ratsche mit verschiedenen Einsätzen und den Bordwerkzeugsatz auf.

User Luftikuss







## WERA TOOL-CHECK PLUS

Werkzeugkombination aus Ratsche, Bit, Nüssen und einem Handhalter auf engstem Raum. Perfekt als universeller Begleiter mit einer Vielzahl von Schraubanwendungen.

Art.-Nr.: 41882-000 119,90

## PROXXON



Innensechskant



Innensechsrund

## PROXXON INNENSECHSKANT-/INNENSECHSRUND-SCHLÜSSELSATZ

▷ Hochwertigstes Material in Verbindung mit einer hebelgünstigen Schlüssellänge. Die Auswahl an Größen lässt keine Wünsche offen. Verlustsicher in der praktischen Klapphalterung untergebracht.

Innensechskant (9-teilig) Art.-Nr.: 21460-000 14,90

Innensechsrund (9-teilig) Art.-Nr.: 21470-000 15,90

## PROXXON



## PROXXON DREHMOMENTSCHLÜSSEL

### DREHMOMENTSCHLÜSSEL 3/8 ZOLL-ANTRIEB

Drehmomentschlüssel mit 3/8 Zoll-Vierkantantrieb (durchsteckbar für Linksgewinde) nach DIN 3120 für Drehmomentwerte von 20 bis 100 Newtonmeter.

Art.-Nr.: 21440-000 84,90

### DREHMOMENTSCHLÜSSEL 1/4 ZOLL-ANTRIEB

Kleiner Drehmomentschlüssel mit 1/4 Zoll-Vierkantantrieb nach DIN 3120 für Drehmomentwerte von 6 bis 30 Newtonmeter

Art.-Nr.: 21450-000 69,90





## PROXXON INNENSECHSKANT SPEZIALSATZ

18-teiliger Spezial-Steckschlüsselsatz für Innensechskantschrauben

Art.-Nr.: 21480-000 54,90

### ADAPTER

Adapter von 3/8-Zoll-Innenvierkant auf 1/4- bzw. 1/2-Zoll-Außenvierkant

3/8 auf 1/4 Zoll Art.-Nr.: 21490-000 4,90

3/8 auf 1/2 Zoll Art.-Nr.: 21500-000 4,90



Adapter



## PROXXON INNENSECHSRUND STECKSCHLÜSSELSATZ

- ▷ Für 1/4-Zoll-Antrieb
  - ▷ Innensechsrund-Größen von TX 8 bis TX 30
  - ▷ Außensechsrund-Größen E 4 bis E 8
  - ▷ bis 10 Nm Anziehdrehmomente
- ▷ Für 1/2-Zoll-Antrieb
  - ▷ TX 40 bis TX 60
  - ▷ E 10 bis E 18
  - ▷ Anziehdrehmomente von 25 bis 135 Nm
- ▷ drei abgewinkelte Schlüssel TX 6, 8 und 10

Art.-Nr.: 21510-000 52,90



## PROXXON KOMPLETTSATZ MIT 1/4 ZOLL UND 1/2 ZOLL-RATSCHHE

- ▷ Stabiler, pulverbeschichteter Stahlkasten mit hochfester Formeinlage aus Polypropylen
- ▷ 56-teilig

Art.-Nr.: 41880-200 99,90



## PROXXON FEINMECHANIKERSATZ MIT 1/4 ZOLL-RATSCHHE

- ▷ Stabiler, pulverbeschichteter Stahlkasten mit hochfester Formeinlage aus Polypropylen
- ▷ 36-teilig

Art.-Nr.: 41880-100 39,90







Im Lieferumfang: Tragetasche und Zigarettenanzünder-Anschlusskabel

## TRAGBARER 12V NOTSTARTER MIT SUPERKONDENSATOREN STARTRONIC 400

Getestet von Wunderlich: Ein zuverlässiger Helfer in unserer Werkstatt und Entwicklung – regelmäßig werden großvolumige Modelle wie die R 1200 GS LC mit tiefenentladenen Batterien bis 7V mühelos mit dem Startronic 400 wieder ins Leben gerufen.

Das Startronic 400 ist ein netzunabhängiges Starthilfegerät für Fahrzeuge mit 12V-Bordnetz. Das Gerät ist mit Super-Kondensatoren ausgestattet, die die Restspannung der Fahrzeugbatterie zum Aufladen nutzen und den Fahrzeugmotor nach wenigen Sekunden Aufladezeit starten können. Das Gerät ist absolut netzunabhängig.

Das Startronic kann 12V-Fahrzeuge (Benzin & Diesel) mit einem Startstrom von 300A innerhalb von 60 Sekunden starten. Zwei »Force-Function«-Modi für eine maximale Leistungsfähigkeit:

- ▷ »Bypass«-Modus: ein Fahrzeug mit tief entladener Batterie starten
- ▷ »Glow«-Modus (Vorheizen) einen Diesel-Motor bei kaltem Wetter starten

### SCHUTZFUNKTIONEN:

- ▷ Kurzschlusschutz
- ▷ Verpolungsschutz
- ▷ Schutz gegen tief entladene Batterien

### WARTUNGSFREI:

- ▷ Batterielose-Technologie (batteryless).
- ▷ immer betriebsbereit, auch nach mehreren Jahren ohne Benutzung
- ▷ Betriebsbereit auch bei extremen Temperaturen (-40°C / +65°C)
- ▷ Verlängerte Lebensdauer: das Startronic kann bis zu 10.000 Male ohne Leistungsverlust benutzt werden

### VARIABLE AUFLADBAR:

Es gibt 3 Möglichkeiten, das Startronic 400 vorzuladen:

- ▷ mit einer 12V-Ersatzbatterie (Blei-, Gel-, AGM-, StartStop-Batterien) in 60 Sekunden
- ▷ über den Zigarettenanzünderanschluss (12V / 10A) in 100 Sekunden
- ▷ über den Mikro-USBPort (5V / 2A) in 15 Minuten (Kabel nicht im Lieferumfang)

### DIE FAKTEN:

- ▷ 300 Ampere bei 12V

### LADESTROM:

- ▷ Klemme an 12V-Batterie – in 60 Sekunden Betriebsbereit
- ▷ Zigarettenanzünder 12V/10A – in 100 Sekunden Betriebsbereit
- ▷ Micro-USB 5V 2A – in 15 Minuten Betriebsbereit

*Im Bild evtl. dargestellte weitere Produkte gehören nicht zum Lieferumfang.*

Art.-Nr.: 20191-100

119,90



## TRAGBARER 12V NOTSTARTER & USB POWERBANK DRIVE 13000

Nach zahlreichen Testläufen mit ähnlichen Produkten hat sich der »Drive 13000« als höchst zuverlässig und kraftvoll bewährt und konnte eine R nineT mit tief entladener Starterbatterie mühelos fremdstarten. Ultrakompakter tragbarer 12-V-Notstarter in der Multifunktionsausführung geeignet für Motorräder, Autos, Wohnmobile oder Bootsmotoren. Ausgestattet mit zwei USB-Ausgängen (1A-2,1A) zum Laden (Power Bank) von elektronischen Geräten (Tablets, Smartphones, Notebooks, Fotoapparate etc.), mit zwei 12/19-V-Ausgängen zur Stromversorgung von Laptops und anderen Geräten sowie mit zwei starken LED-Notleuchten.

### Starter

Drive ist ein 12V Starter (1500A START MAX) mit einer hohen Anlaufkapazität für Motorräder, Autos, Boote, Vans, Wohnmobile mit GEL-, PbCa WET, AGM SPIRAL MF Batterien. Die LiPo Akku Technologie gewährleistet eine vollständige und schnelle Aufladung, die durch eine LED-Anzeige überwacht wird.

### Power-Bank

Die Power-Bank-Funktion ermöglicht die Aufladung von mobilen Geräten wie Smartphones, Tablets, Kameras (über zwei USB-Ports) und Power-Laptops, Lampen, Camping-Kühlschränke und andere Geräte über zwei Anschlüsse bei 12V und 19V)

*Im Bild evtl. dargestellte weitere Produkte gehören nicht zum Lieferumfang.*

Art.-Nr.: 20191-000 199,90



### Kundenbewertung



Wunderbares Gerät für alle Batterie-Fälle unterwegs. Besonders wenn man allein unterwegs ist hilft der Starterakku. Verpackung insgesamt etwas zu Voluminös.

User Axel



ALLE PRODUKTINFOS AUF WUNDERLICH.DE







**Kundenbewertung**



Habe dieses Gerät gekauft, weil mir Übersichtlichkeit und Funktionsumfang besser erschien, als bei Apps und Geräten mit eigenem Bildschirm. Ich muss sagen, ich bin begeistert. Mit der App im D2D Modus, mit Handy als WLANRouter (volle Funktionalität) und Laptop (hier ist es am besten), es verbindet sich ruck zuck und macht was es soll. Ich würde es jederzeit wieder kaufen. (Text gekürzt)

User Gekko

**DIAGNOSEGERÄT »GS-911«**

- ▷ Besteht aus GS-911 Interface und GS-911 Diagnosesoftware
- ▷ Gerät verfügt über den OBDII-kompatiblen EURO4-Stecker
- ▷ Darstellung auf dem PC und auf mobilen Endgeräten wie Smartphone und Tablet
- ▷ Zahlreiche Funktionen und Sonderfunktionen: Echtzeit-Scope, grafische Darstellung von Messwerten

**DIAGNOSEGERÄT**

Art.-Nr.: 44610-400 399,00

**ADAPTERKABEL OBD II AUF OBD I (FÜR FAHRZEUGE VOR EURO4)**

Art.-Nr.: 44610-500 29,90



**Kundenbewertung**



Habe den Diagnosetester für meine beiden Maschinen gekauft weil ich viel selber mache. Wer viel selber macht dem kann ich die Investition von 300 Euro nur empfehlen, alleine die Vielfalt an Informationen die man bekommt sind schon wichtig. Ein Dankeschön an die Leute von Wunderlich mit einem super Service.

User Günter

**DIAGNOSEGERÄT »BS-100«**

- ▷ Das professionelle, leistungsstarke Diagnosegerät deckt die komplette Motorradelektronik ab und erleichtert die Fehlersuche
- ▷ Leichte Menüführung in Deutsch
- ▷ Eigenständiges System, kein PC oder Laptop nötig. Zahlreiche Sonderfunktionen
- ▷ Unterstützt CAN-BUS, KWP-2000, UDS und alle BMW Bau-reihen C1/R/K/F/G/HP/S mit zehnpoligem Diagnosestecker

**DIAGNOSEGERÄT**

Art.-Nr.: 44610-000 299,00

**ADAPTERKABEL FÜR EURO 4 FAHRZEUGE**

Art.-Nr.: 44610-010 29,90



ALLE PRODUKTINFOS AUF WUNDERLICH.DE

## STABILE ZURRGURTE UND ZUBEHÖR

### ZURRGURT

- ▷ Hochfestes Gewebe, hohe Abriebfestigkeit, vielfach vernähte Verbindungen für einen sicheren, problemlosen Transport, kein Dehnen, daher auch kein ständiges Nachspannen
- ▷ Gesamtlänge 150 cm, Festende 20 cm, Gurtbreite 3,5 cm, Belastbarkeit 400 daN

*Im Bild evtl. dargestellte weitere Produkte gehören nicht zum Lieferumfang.*

blau	Art.-Nr.: 25110-000	19,90
------	---------------------	-------

### ENDLOSSCHLAUFE

- ▷ Hochfestes Gewebe, hohe Abriebfestigkeit, vielfach vernähte Verbindungen für einen sicheren Transport
- ▷ Länge 130cm, Gurtbreite 3,5cm, Belastbarkeit 1.000daN

*Im Bild evtl. dargestellte weitere Produkte gehören nicht zum Lieferumfang.*

blau	Art.-Nr.: 25110-100	9,90
------	---------------------	------



Zurrurt



Endlosschlaufe

## RANGIERHILFE »EASYPARK«

- ▷ Leichtes Rangieren (auch quer) des aufgebockten Motorrads
- ▷ 360° Drehung auf der Stelle
- ▷ Optimal für Überwinterung (beide Räder können mit Stütze in der Luft gehalten werden)
- ▷ Breite und 9mm dicke Stahlplatte mit Gummiauflage für den Hauptständer
- ▷ Bis 320 kg (XL) oder 400 kg (XXL) belastbar
- ▷ 4 kugelgelagerte Zwilling-Polyamidräder – 360° wendbar

*Im Bild evtl. dargestellte weitere Produkte gehören nicht zum Lieferumfang.*

### RANGIERHILFE EASYPARK XL

silber	Art.-Nr.: 21780-000	139,90
--------	---------------------	--------

### RANGIERHILFE EASYPARK XXL

silber	Art.-Nr.: 21790-000	159,90
--------	---------------------	--------







Rollenset bitte gesondert bestellen



für Modelle mit Kardan



für F Modellen

## BURSIG ZENTRALSTÄNDER

- ▷ Die Grundeinstellung des Ständers ist für die Original Fußrastenanlage ausgelegt
- ▷ Auf dem Ständer kann bis auf den Rahmen und die Schwinge das ganze Motorrad zerlegt werden (Räder, Motor, Gabel usw.)
- ▷ Super Hilfe auf der Rennstrecke aber auch in der Garage
- ▷ Optimal auch zum Überwintern, nicht nur die Reifen, sondern auch das ganze Fahrwerk wird entlastet

Im Bild evtl. dargestellte weitere Produkte gehören nicht zum Lieferumfang.

### S 1000 R (2017-)

■ schwarz	Art.-Nr.: 21751-412	369,00
-----------	---------------------	--------

### S 1000 R

■ schwarz	Art.-Nr.: 21751-402	369,00
-----------	---------------------	--------

### S 1000 RR

■ schwarz (2009-2011)	Art.-Nr.: 21751-002	369,00
■ schwarz (2012-2013)	Art.-Nr.: 21751-012	369,00
■ schwarz (2014)	Art.-Nr.: 21751-022	369,00
■ schwarz (HP4 / 2012-2013)	Art.-Nr.: 21751-042	369,00
■ schwarz (2015-)	Art.-Nr.: 21751-052	369,00

### R 1200 S

■ schwarz	Art.-Nr.: 21751-200	369,00
-----------	---------------------	--------

### R 1200 R (-2014)

■ schwarz	Art.-Nr.: 21751-120	369,00
-----------	---------------------	--------

### R 1200 R LC/RS LC

■ schwarz	Art.-Nr.: 21751-110	369,00
-----------	---------------------	--------

### ROLLENSET

■ schwarz	Art.-Nr.: 21751-300	59,90
-----------	---------------------	-------

## HECKLIFTER

- ▷ Für jeden BMW-Motorrad-Typen individuell entwickelt
- ▷ Leichtes Transportieren/Aufbocken (4 Leichtlaufrollen auf Kugellagern)

### Ein-Mann-Bedienung MODEL RACE-PADDOCKSTAND R 1200 R/RT

■ silber	Art.-Nr.: 21750-000	169,90
----------	---------------------	--------

### MODEL W-PADDOCKSTAND S 1000 R/RR

■ silber / vorne	Art.-Nr.: 36700-000	79,90
------------------	---------------------	-------

### S 1000 R/RR

■ silber / hinten	Art.-Nr.: 36680-000	69,90
-------------------	---------------------	-------

### Kundenbewertung



Das Motorrad lässt sich ohne zweiten Mann aufbocken. Der Hecklifter ist sehr solide verarbeitet. Der Versand mit DHL war wie immer schnell und zuverlässig. Die Alternative zum fehlenden Hauptständer.

User Gast

## WUNDERLICH ÖLFILTERSCHLÜSSEL

Mit diesem Ölfilterschlüssel aus Aluminium lässt sich sauber, handlich und ohne Filterquetschung der Ölfilter professionell wechseln. Der besondere Clou: Es lassen sich sowohl der Innensechsrund TX50 als auch der 16er Maulschlüssel aus dem BMW-Bordwerkzeug ansetzen – einfach praktisch!

- ▷ Passgenauer Profi-Ölfilterschlüssel mit praktischen Features
- ▷ Öffnen mit Außen-Sechskant oder Innensechsrund
- ▷ Wechsel ohne Beschädigung des Ölfilters (greift genau über die gesamte Außenverzahnung des Filters)
- ▷ Gefrästes, hochfestes Aluminium
- ▷ 5 Jahre Garantie

*Im Bild evtl. dargestellte weitere Produkte gehören nicht zum Lieferumfang.*

**F 800 R, F 800 GT, S 1000 R, S 1000 RR, S 1000 XR,  
K 1600 GT/GTL/B/GRAND AMERICA**

blau	Art.-Nr.: 24210-002	39,90
------	---------------------	-------

**R 1200 R LC, R 1200 RS LC, R 1250 RT, R 1200 RT LC**

blau	Art.-Nr.: 24220-104	39,90
------	---------------------	-------



Wunderlich-Ölfilterschlüssel: mit Aufnahmen für Außensechskant und Innen-Vielzahn

## EINFÜLLSPRITZE

Eine preiswerte, 0,1 Liter fassende und mit zusätzlichem, aufsteckbarem Adapter (für Batteriebefüllung) versehene Spritze. Mit genauer Skala und doppelter Gummidichtung.

0,1 Liter	Art.-Nr.: 24700-000	4,90
-----------	---------------------	------

## ÖLBEHÄLTER

Platzsparende Aufbewahrung für Motoröl auf der Reise.

250ml	Art.-Nr.: 24710-000	4,90
-------	---------------------	------

## HÜNERSDORFF KANISTER

### FUEL FRIEND

- ▷ FuelFriend-Kanister, die stabilsten Behälter dieser Klasse und die kleinsten zapfpistolentauglichen Kanister am Markt
- ▷ B/H/T 125mm; 165mm/235mm; 65mm

*Im Bild evtl. dargestellte weitere Produkte gehören nicht zum Lieferumfang.*

rot / 1,0 Liter	Art.-Nr.: 24720-002	14,90
-----------------	---------------------	-------

rot / 1,5 Liter	Art.-Nr.: 24720-102	19,90
-----------------	---------------------	-------

### KANISTER

- ▷ Die perfekte Benzin-Notreserve mit kleinem Einfüllstutzen
- ▷ B/H/T 140/200/70mm

schwarz / 2 Liter	Art.-Nr.: 24730-002	14,90
-------------------	---------------------	-------



Kanister 2L



Fuel Friend







## AUTOMATIK-BREMSENTLÜFTER

Automatik-Entlüfter (Säurefester Schlauch mit Rückschlagventil) für Ein-Mann-Bedienung. Am Ende des Schlauches befindet sich ein einstellbares Kugelventil, das bei Druck öffnet und ein Rücklaufen der Flüssigkeit verhindert.

### ANWENDUNG:

- ▷ Entlüfter mit Schlauch auf den Entlüfternippel schieben
- ▷ Entlüfternippel lösen
- ▷ Anlage mit wenigen Pumpbewegungen entlüften

*Im Bild evtl. dargestellte weitere Produkte gehören nicht zum Lieferumfang.*

Art.-Nr.: 23630-000	9,90
---------------------	------

\* Hinweis: ABS und Integral-ABS nur in der Fachwerkstatt entlüften lassen



## WUNDERLICH FALTTRICHTER

- ▷ Leichtes und sauberes Nachfüllen von Motoröl oder Benzin
- ▷ Beschichteter, öl-/ benzinfester und faserverstärkter Spezialkunststoff (verschweißt)
- ▷ Flach zusammenfaltbar
- ▷ Platzsparend
- ▷ Einfache Reinigung

*Im Bild evtl. dargestellte weitere Produkte gehören nicht zum Lieferumfang.*

blau	Art.-Nr.: 24690-000	7,90
------	---------------------	------

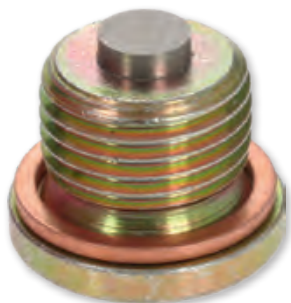

## MAGNET-ÖLABLASSSCHRAUBE M16 X 1,5

Feinster metallischer Abrieb wird zurückgehalten. Dadurch wird Verschleiß frühzeitig erkannt und möglicher Abrieb dem Ölkreislauf entzogen. Mit Innensechskant für maximale Sicherheit.

### S 1000 R, S 1000 RR

Ölablassschraube	Art.-Nr.: 24140-000	9,90
Dichtring	Art.-Nr.: 24150-000	0,90



## FLAIG LUFTDRUCKPRÜFER

Mit fein unterteilter Anzeige von 0 bis 4 bar und von 0 bis 57 psi. Maximale Toleranz plus minus 1 % des Skalenendwertes (nach DIN 74720).

silber / Einfachanschluss	Art.-Nr.: 20060-000	29,90
silber / Doppelanschluss	Art.-Nr.: 20060-100	39,90



## MINI-LUFTPUMPE MIT DIGITALEM MANOMETER

- ▷ 17cm Höhe in eingeklapptem Zustand
- ▷ Max. Druck 12 bar dank Doppelzylinder mit praktischer Druckumschaltung, die bei hohen Drücken das Pumpvolumen reduziert
- ▷ Mit drehbarem Ventilkopf
- ▷ 21cm Verlängerungsadapter für Autoventile
- ▷ praktische Nylontasche

silber	Art.-Nr.: 41740-000	49,90
--------	---------------------	-------

### SCHLAUCH-VERLÄNGERUNG

schwarz	Art.-Nr.: 41740-100	14,90
---------	---------------------	-------



## 12 VOLT KOMPRESSOR »AIRMAN«

- ▷ Der kompakte, leichte (0,6 kg) Airman besitzt ein exaktes Manometer und wird einfach über die BMW Bordsteckdose oder per Zigarettenanzünder gespeist
- ▷ Er kann bis maximal 10 bar Luftdruck aufbauen, ist extrem robust und beansprucht nicht viel Platz (12 x 14 cm)

schwarz	Art.-Nr.: 20080-000*	39,90
---------	----------------------	-------

Bei BMW-Modellen mit Canbus kein Anschluss an die Serien-Bordsteckdose möglich, externe Steckdose notwendig!



**Genialer Stecker für Zigarettenanzünder und Bordsteckdose:**  
Für Bordsteckdose einfach rote Kappe zurückziehen!





## WUNDERLICH ZÜNDKERZENSTECKER-ABZIEHER

- ▷ Abziehen des Zündkerzensteckers ohne Gefahr, die integrierten Spulen zu beschädigen
- ▷ Kann nicht (wie Originalschlüssel) verbiegen oder abknicken
- ▷ Querbohrung für fest sitzende Stecker
- ▷ Aluminium (eloxiert)

Im Bild evtl. dargestellte weitere Produkte gehören nicht zum Lieferumfang.

### ALLE R 1200/1250 MODELLE MIT DOPPELZÜNDUNG, F 800 R/GT

blau Art.-Nr.: 21560-000 19,90



### Kundenbewertung



Das Werkzeug funktioniert gut. Es ist wertig verarbeitet und hilft Folgeschäden zu vermeiden. Die Frage aller Fragen an die BMW-Konstrukteure ist allerdings, warum muss ein Zündkerzenwechsel so kompliziert gestaltet werden?

User Jayde

## ZÜNDKERZENBOX

Diese Transportbox hält die Zündkerze sauber und schützt gegen verbogene Elektroden.

gelb Art.-Nr.: 24850-000 5,90



## ZÜNDKERZENBÜRSTE

Beseitigt sicher jeden Schmutz von der Kerze und hält sie bei regelmäßiger Anwendung stets funktionstüchtig. Gerade bei häufigem Kurzstreckenbetrieb empfiehlt sich eine Reinigung der empfindlichen Elektrode. Messingbürsten reinigen schonend und rückstandsfrei.

Art.-Nr.: 24860-000 4,90



## ÖLFILTER

Feinstfilter mit herausragendem Reinigungseffekt. Modernste Filtertechnologie kommt hier zum Einsatz und schützt dadurch dauerhaft vor Verschleiß. Die lange Verweildauer der Öle im Motor stellt einen besonders hohen Anspruch an die Filterwirkung auch kleinster Schmutzpartikel. Gönnen Sie Ihrem Motor nichts anderes, er wird es Ihnen danken!

### R 1250 RT, R 1200 RT LC, R 1200 R LC, R 1200 RS LC, S 1000 R, S 1000 RR

Art.-Nr.: 24240-300 14,90

### F 800 GT, F 800 R, K 1600 GT/GTL/B/GRAND AMERICA

Art.-Nr.: 24240-200 19,90

## FARBIGE KENNZEICHEN-SCHRAUBEN

- ▷ Haltbare, hochwertige Schrauben zur Kennzeichenbefestigung
- ▷ Sorgen für eine anständige Erscheinung
- ▷ Edelstahl, witterungs- und korrosionsbeständig
- ▷ Schraubenköpfe in weiß/blau/schwarz in passend zu den Farben von EU-Kennzeichen
- ▷ Haltbar und umweltfreundlich

### ▷ Lieferumfang M5x20:

- ▷ 1x Schraube M5x20 blau
- ▷ 2x Schraube M5x20 schwarz
- ▷ 3x Schraube M5x20 weiß
- ▷ 4x selbstsichernde Mutter M5
- ▷ 4x Unterlegscheibe M5 DIN9021

### ▷ Lieferumfang M4,8x16:

- ▷ je 2x Schrauben in blau, weiß, schwarz

*Im Bild evtl. dargestellte weitere Produkte gehören nicht zum Lieferumfang!*

M5x20 / 14-teilig	Art.-Nr.: 29010-013	5,90
M4,8x16 / 6-teilig	Art.-Nr.: 29010-014	5,90

NEU!



M5x20



M4,8x16



## SCHRAUBENSICHERUNGSMITTEL

Die 3 Gramm-Dosierflasche hält aufgrund der sparsamen Anwendung sehr lange.

mittelfest	Art.-Nr.: 21580-000*	4,90
hochfest	Art.-Nr.: 21590-000*	4,90

\* Grundpreis 100 g – Euro 130,00



## SITZBANK-SCHNELLREPARATUR

Hochfestes, selbstklebendes Reparatur-Pad für Löcher in den Original-Sitzbänken.

- ▷ Einfache Reparatur bei beschädigten Sitzbänken
- ▷ Zurechtschneiden und auf die beschädigte Stelle kleben
- ▷ Die Unterseite des Stickers besteht aus einer selbstklebenden Acrylschicht mit leichtem Polyester-Film und ist somit wasserresistent
- ▷ Maße: 110 mm x 170 mm

*Im Bild evtl. dargestellte weitere Produkte gehören nicht zum Lieferumfang.*

■ schwarz	Art.-Nr.: 25190-002	14,90
-----------	---------------------	-------

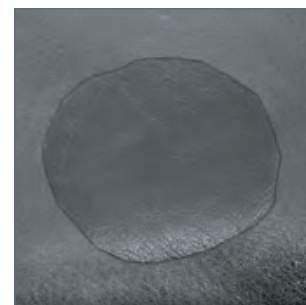
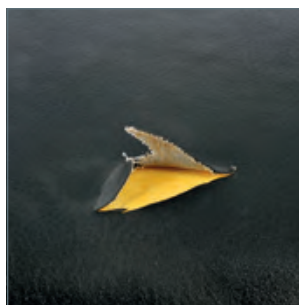







## WUNDERLICH ABDECKPLANE

### GEMEINSAME MERKMALE:

- ▷ Die zur Zeit edelsten Materialien für eine sichere Lagerung
- ▷ Passt mit allen Umbauten (höhere Scheiben etc.)
- ▷ Fester Sitz
- ▷ Kälte- und hitzebeständig
- ▷ UV-stabilisiert
- ▷ Eingearbeitete Gummizüge für festen Sitz
- ▷ Mit Transport-/Aufbewahrungstasche

### OUTDOOR:

- ▷ Reißfestes, weiches und wasserdichtes Gewebe (Schutz vor Kratzern und Schlagschäden)
- ▷ Schlagfeste Außenbeschichtung (gummiert)
- ▷ Belüfteter, atmungsaktiver Mehrschichtaufbau mit Klimamembran

*Im Bild evtl. dargestellte weitere Produkte gehören nicht zum Lieferumfang.*

blau	Art.-Nr.: 24120-001	99,90
------	---------------------	-------

### INDOOR:

- ▷ Effektiv wie ein Humidor: sorgt für ein ausgewogenes Klima, absorbiert Luftfeuchtigkeit und vermeidet Kondenswasser
- ▷ Zweischichtaufbau zum Schutz vor Staub, Kratzern und Beschädigungen: Dicker, wattierter Innen-Aufbau mit einer seiden-ähnlichen Außenschicht
- ▷ Atmungsaktives Einweg-Membrangewebe (Feuchtigkeit wird nach außen transportiert)

*Im Bild evtl. dargestellte weitere Produkte gehören nicht zum Lieferumfang.*

blau	Art.-Nr.: 24130-001	149,90
------	---------------------	--------



### Kundenbewertung



Ich hab für meine Adventure LC Bj. 2018 mit Alukoffer eine qualitativ hochwertige Abdeckplane im Außenbereich gesucht, und wurde fündig. Perfekte Passform mit Alukoffer, der Gummizug unten hält die Plane stabil auf dem Motorrad. Die Plane ist dick, gerade dadurch liegt sie satt auf dem Bike. Nur sollte man sich von dem Gedanken verabschieden, die Plane wieder in die Originalverpackung zu bekommen. Was für mich auch nicht wichtig ist, meine GS ist abgedeckt, wenn sie steht, egal ob Sommer oder Winter. Idealkauf, preislich absolut ihr Geld wert, unbedingte Kaufempfehlung.

User Michael

## KLETTBANDSET

Die bequeme Möglichkeit, vieles fest, aber dennoch schnell abnehmbar, zu fixieren. Wir verwenden das Klettband zum Beispiel zur Fixierung von Werkzeugtaschen im Topcase. Kompletter Satz bestehend aus je einem Meter Klettband und einem Meter Flauschband (Gegenstück).

schwarz / per Meter	Art.-Nr.: 25170-000	7,90
---------------------	---------------------	------







## WUNDERLICH VISIERREINIGUNGSTÜCHER

Die Wunderlich Reinigungstücher im neuen Design mit der 2-Phasen-Reinigung garantieren eine schonende, kratz- und streifenfreie Reinigung für Helmvisiere, Tourenscheiben und Scheinwerfer. Zudem wirken die Reinigungstücher antistatisch und beseitigen auch hartnäckige Verschmutzungen wie z.B. Insekten etc.

Stück	Art.-Nr.: 44014-000	0,50
-------	---------------------	------



## GTRONIX 360° HIGH-PERFORMANCE MULTIFUNKTIONSSPRAY

Korrodierte Kontakte, schwergängige Scharniere, verschmutzte oder ausgebleichene Oberflächen – das alles gehört mit GTronix 360° Multifunktionspray der Vergangenheit an. Dank hervorragender Kriechfähigkeit und Schmiereigenschaften ist GTronix 360° ein optimaler Helfer für ihr Motorrad.

- ▷ Kontaktspray als Korrosions- und Feuchtigkeitsschutz
- ▷ Für langanhaltende Schmierung
- ▷ Als Kriechspray für das Lösen festsitzender Bauteile
- ▷ Für eine exzellente Reinigung von Bauteilen

75 ml	Art.-Nr.: 44070-200	4,90
300 ml	Art.-Nr.: 44070-201	8,90



**LIQUI MOLY MOTORÖLE UND ZUSÄTZE**

Alle Produktinfos und Anwendungshinweise finden Sie unter [www.wunderlich.de](http://www.wunderlich.de)

Produkt	Inhalt	Art.-Nr.	Grundpreis pro 100 ml / g	Preis
Motoröl 5 W-40	1000 ml	42780-000	1,69 €	16,90 €
Motoröl 5 W-40	4000 ml	42780-100	1,50 €	59,90 €
Motoröl 10 W-40	1000 ml	24620-000	1,59 €	15,90 €
Motoröl 10 W-40	4000 ml	24620-200	1,40 €	55,90 €
Motoröl 10 W-50	4000 ml	24630-200	1,62 €	64,90 €
Motoröl 15 W-50	1000 ml	24590-300	1,29 €	12,90 €
Motoröl 15 W-50	4000 ml	24590-200	1,10 €	43,90 €
Motoröl 20 W-50	1000 ml	24610-000	1,29 €	12,90 €
Motoröl 20 W-50	4000 ml	24610-200	1,05 €	41,90 €
Leichtlauf-Motoröl MOS2 10 W-40	5000 ml	24600-100	1,40 €	69,90 €
Motoröl-Additiv	125 ml	24650-000	7,92 €	9,90 €
Getriebe-/Kardanöl 75 W-140 Hypoid	1000 ml	24670-000	2,69 €	26,90 €
Kraftstoff-Additiv	125 ml	24660-000	4,72 €	5,90 €

**PFLEGEPRODUKTE**

Alle Produktinfos und Anwendungshinweise finden Sie unter [www.wunderlich.de](http://www.wunderlich.de)

Produkt	Inhalt	Art.-Nr.	Grundpreis pro 100 ml / g	Preis
Batterie-Pol-Fett	10 g	24560-000	19,00 €	1,90 €
Bremsen Anti-Quietsch-Paste	10 g	24490-000	19,00 €	1,90 €
Fett LM47	100 g	24500-000	5,90 €	5,90 €
Glanz Sprühwachs	400 ml	24470-000	3,23 €	12,90 €
Insektenentferner	500 ml	24510-000	1,58 €	7,90 €
Kupferpaste	100 g	24480-000	9,90 €	9,90 €
Teerentferner	400 ml	24450-000	1,73 €	6,90 €
Visier- und Verkleidungsscheiben-Reiniger	100 ml	24440-000	7,90 €	7,90 €





## AUTOSOL EDEL-CHROMGLANZ

Autosol Edel-Chromglanz ist ein ausgezeichnetes Reinigungs- und Pflegemittel für alle metallischen Oberflächen. Verschmutzungen und Rost lassen sich leicht beseitigen. Durch die besondere Zusammensetzung der Wirkstoffe wird ein hervorragender Reinigungseffekt und ein brillanter Hochglanz erzielt, die behandelten Metalle erhalten einen effektiven Oberflächen-schutz.

75 ml	Art.-Nr.: 42970-000*	6,90
-------	----------------------	------

\* Grundpreis 100 Gramm – Euro 9,20



## QUIXX ACRYL-KRATZER-ENTFERNER

- ▷ Entfernt zuverlässig Kratzer aus Acryl- und Plexiglas®-Oberflächen von Auto, Motorrad, Caravan, Möbeln etc
- ▷ Millionenfach bewährt und einer der führenden Acryl-Kratzer-Entferner!
- ▷ Hervorragende Testergebnisse in diversen Fachzeitschriften
- ▷ TÜV-Zertifikat auf nachgewiesene Wirksamkeit
- ▷ Erzielt auch bei tieferen Kratzern Resultate in Profi-Qualität
- ▷ Einfache und schnelle Anwendung
- ▷ Anwendung spart teure Reparaturen und sorgt für Werterhalt

	Art.-Nr.: 24570-100	9,90
--	---------------------	------



## TRW LUCAS BREMSFLÜSSIGKEIT

Hochleistungs-Bremsflüssigkeit auf Glykolether-Basis. Der außergewöhnlich hohe Dampfblasen-Bildungspunkt erhöht die Betriebssicherheit der Bremsanlage – auch unter erschwerten Bedingungen. Für alle Bremsanlagen geeignet. Erfüllt alle geforderten Normen (FMVSS 116, DOT4, SAE 70R3 und SAE J1703).

250 ml	Art.-Nr.: 24950-000*	6,90
--------	----------------------	------

\* Grundpreis 100 ml – Euro 2,76

## NEVR-DULL POLIERWATTE

Reinigungs- und Hochglanzpolitur für alle Alu-, Chrom- und Metallteile. Sehr gut zur Tiefenreinigung von schwarz beschichteten Metallteilen, schwarzen Motorenhäusen und Antrieben geeignet. Mit etwas Geduld können sogar tiefe Kratzer wegpoliert werden. Zudem kann die Watte gezielt und schonend angewendet werden, so dass eloxierte Schichten nicht angegriffen werden und eine Hochglanzreinigung, bzw. -politur erhalten. Stabile Blechdose.

Stabile Blechdose: 190 g	Art.-Nr.: 24430-000*	6,90
--------------------------	----------------------	------

\* Grundpreis 100 Gramm – Euro 3,63



## ROTWEISS AUFBEREITUNGSKOMPONENTEN

Professionelle Rundum-Pflege. Wir nutzen die Serie ebenfalls in der täglichen Praxis, da die Komponenten bestens aufeinander abgestimmt sind. Alle ROTWEISS-Produkte zeichnen sich durch die sehr effiziente Verarbeitung aus.

Lackkonservierer (250 ml)	Art.-Nr.: 24400-200*	9,90
Edelstahl/Chrom Politur (150 ml)	Art.-Nr.: 24400-300**	14,90
Acryl/Plexiglas Politur (150 ml)	Art.-Nr.: 24400-500**	14,90
Handpolierschwamm	Art.-Nr.: 24400-600	4,90

\* Grundpreis 100 ml – 3,96 Euro / \*\* Grundpreis 100 ml – 9,93 Euro



## EDELSTAHL-ABGASANLAGEN-REINIGER

Aggressive Verschmutzungen greifen Edelstahl an und lassen ihn schnell unansehnlich werden. Krümmeranlagen und Auspuffsammler sind wegen der hohen Temperaturen besonders stark betroffen. OptiGlanz schafft wirkungsvolle Abhilfe. Schnell und ohne größeren Aufwand erhalten Auspuffteile wieder ihren alten Glanz zurück. Einfache Anwendung. Aufsprühen, kurz einwirken lassen und anschließend mit Wasser abspülen. Der Wirkstoff ist biologisch abbaubar.

*Im Bild evtl. dargestellte weitere Produkte gehören nicht zum Lieferumfang.*

250 ml	Art.-Nr.: 24420-000*	14,90
--------	----------------------	-------

\* Grundpreis 100 ml – Euro 5,96







### OSRAM BIRNE »COOL BLUE«

Die Alternative zu den teuren Xenon-Scheinwerfern. Eine dem Tageslicht ähnliche Lichtfarbe erhöht die Konzentration des Fahrers und reflektiert Fahrbahnmarkierungen und Schilder wesentlich effizienter.

#### SCHEINWERFER

H7	Art.-Nr.: 36750-000	19,90
----	---------------------	-------



### PHILIPS BIRNE »CITYVISION«

Einzigartige orange Reflektion und starker Lichtstrahl - ein wichtiger Beitrag für mehr Motorradsicherheit. Das Motorrad ist im Dunkeln und bei Tageslicht besser zu sehen, die Fernsicht des Fahrers bei Nacht wird optimiert. 40% mehr Weißlicht und 10-20 m längerer Lichtstrahl für mehr Fahrersicht und Sichtbarkeit. Erstmals lassen sich diese beiden entscheidenden Vorteile in einem Einzelscheinwerfer vereinen.

Philips CityVision H4	Art.-Nr.: 23860-000	19,90
Philips CityVision H7	Art.-Nr.: 23870-000	24,90

## LEUCHTMITTEL-ZUORDNUNG

Fahrzeug	Standlicht	Abblendlicht	Fernlicht	Original Zusatz-Fern-scheinwerfer	Original-Nebel-scheinwerfer	Bremslicht	Rücklicht	Kennzeichenleuchte	Blinker vorne	Blinker hinten
F 800 GT	Glassockel*	H7	H7	-	-	-	-	Glassockel*	12V 10W	12V 10W
R 1200 R LC/RS LC	Glassockel*	H7	H7	-	LED	LED	LED	Glassockel 5W	12V 10W	12V 10W
R 1200 RT LC	Glassockel*	H7	H1	-	LED	LED	LED	-	LED	LED
R 1250 RT LC	Glassockel*	H7	H1	-	LED	LED	LED	-	LED	LED

\* DIN-Bezeichnung W 2,1 x 9,5 d ( T 8/4 ) / \*2 DIN-Bezeichnung BA 9S



**Wunderlich**<sup>®</sup>  
complete your BMW.

## STANDARD-LEUCHTMITTEL

### BLINKER (GELB FÜR WEISSE BLINKERGLÄSER)

12V/21W	Art.-Nr.: 23730-000	3,90
12V/10W	Art.-Nr.: 34360-000	3,90

### RÜCK-/BREMSLICHT

12V/21/5W	Art.-Nr.: 23750-000	1,90
-----------	---------------------	------

### SCHEINWERFER

H1 12V/55W	Art.-Nr.: 37030-000	2,90
H7 12V/55W	Art.-Nr.: 23780-000	9,90
H3 12V/55W	Art.-Nr.: 23790-000	4,90
H3 12V/35W	Art.-Nr.: 23800-000	3,90



Blinkerbirne (orange)



Rück-/Bremslicht



Scheinwerfer H7



## USB DOPPELSTECKDOSE

Dieses duale USB-Ladegerät ermöglicht ein einfaches Laden von Smartphones, Kameras, GPS oder anderen Geräten an jedem aktuellen BMW Motorrad. Er ersetzt die ursprüngliche DIN-Buchse. Die Installation erfolgt über die originale Steckverbindung.

- ▷ Eingangsspannung: 10 bis 40 V
- ▷ Ausgangsspannung (USB-Anschlüsse): 5 V +/- 5%
- ▷ Ausgang Überspannungs-, Überhitzungs- und Kurzschlusschutz
- ▷ Vollständig CanBus-kompatibel
- ▷ Gesamtausgang von 3,3 A mit Strombegrenzern pro Port (Master-Port 1: 2,3 A / Aux-Port 2: 1,0 A)
- ▷ Intelligente Geräteerkennung: Apple (entspricht dem MFi-Standard) oder Android (BC1.2).
- ▷ Wetterfeste USB-Anschlüsse
- ▷ Stecker kompatibel mit BMW Motorrad DIN-Buchse Installation

■ schwarz	Art.-Nr.: 45011-000	49,90
-----------	---------------------	-------







## USB POWER-DOPPELSTECKDOSE

- ▷ Für 12V Zigaretten- oder BMW-Bord-Steckdosen (rote Kappe abnehmen) auf USB (5V / 1A)
- ▷ Integrierter Spannungswandler von 12 auf 5 Volt (1A)
- ▷ Eingebaute Sicherung

■ schwarz	Art.-Nr.: 41440-100	24,90
-----------	---------------------	-------



## UNIVERSALSTECKDOSE

Praktischer und vielseitig montierbarer Steckdosenhalter mit wasserdichter 12V-Steckdose nach DIN ISO 4165. Durch fünf verschiedene Lang- und Rundlöcher passt dieser vielseitig montier- und justierbare Halter garantiert an jedes Motorrad, z.B. mittels Schelle am Lenker. Sehr stabile Ausführung. Lieferung incl. 2 Befestigungsschrauben.

*Im Bild evtl. dargestellte weitere Produkte gehören nicht zum Lieferumfang.*

■ schwarz	Art.-Nr.: 20180-000	24,90
-----------	---------------------	-------



## USB STECKDOSE

- ▷ Die Bordsteckdose setzt die Eingangsspannung von 12V auf 5V um
- ▷ Das Gehäuse ist mit IP54 wettergeschützt
- ▷ Die 1,2m lange Leitung mit Batteriekabelschuhen

### MIT ANSCHLUSSKLEMMEN

■ schwarz / 1 x USB	Art.-Nr.: 41440-000	19,90
■ schwarz / 2 x USB	Art.-Nr.: 41440-300	24,90



## USB UNIVERSAL STECKERADAPTER

- ▷ Zum Einstecken in verschiedene 12V Bordsteckdosen und Adaptierung auf USB-Standard 5V / 1A
- ▷ Als Besonderheit passt der Adapter nicht nur in Zigarettensteckdosen, sondern durch Abnahme der roten Kappe in die BMW Bordsteckdose

■ schwarz	Art.-Nr.: 41450-000	15,90
-----------	---------------------	-------



## WINKELSTECKER DIN PASSEND FÜR BMW-SERIENSTECKDOSEN

Abknicksicherer DIN-Winkelstecker in Mini-Bauform. Er passt in die bei BMW verbauten Seriensteckdosen und lässt das Kabel im 90-Grad-Winkel dezent verschwinden.

■ schwarz	Art.-Nr.: 41460-000	7,90
-----------	---------------------	------

## USB STECKDOSE

Die USB-Bordsteckdose (max. 2,1A) setzt die Eingangsspannung von 12V auf USB-Standard 5V um.

- ▷ Mit automatischem Federklappdeckel
- ▷ Flexibler Einbau durch 1,5 m Kabellänge
- ▷ 60 x 42 x 38 mm (L/B/H)
- ▷ Mit integriertem Schalter und LED-Anzeige
- ▷ Sicherung und Halter im Lieferumfang

Art.-Nr.: 41440-500 25,90

NEU!



## USB WINKELSTECKER

- ▷ Power-USB-Stecker
- ▷ max. 2A
- ▷ L/T/B: 62 x 45 x 22 mm

■ schwarz Art.-Nr.: 41450-100 15,90



## WINKELBARER DOPPEL-USB-LADESTECKER

Winkelbarer Doppel USB Ladestecker 12-24 V DC / 5 V DC, b 2 x 2.500 mA (5000mA) zum Anschluss an Zigarettenanzünder- und Normsteckdosen über das 12V Bordnetz zum Aufladen und Betreiben von Handys, Smartphones, Navigationsgeräten, MP3 Playern, Fotokameras und alle Arten von Tablets, die einen hohen Ladestrom benötigen.

■ schwarz Art.-Nr.: 24111-100 19,90



## USB VERLÄNGERUNGSLADEKABEL

- ▷ Power-USB-Steckdose mit Integrierter Spannungswandler von 12 auf 5 Volt (2 x 2,5 A)
- ▷ 1,5m Anschluss-Leitung
- ▷ Inklusive Schrauben
- ▷ Kann mit oder ohne Montageplatte montiert werden

■ schwarz Art.-Nr.: 41440-200 29,90



## TANKRUCKSACK-STROMVERSORGUNG

Eine geniale Idee: Verlegen Sie einfach Ihre Bordsteckdose zum Aufladen des Handys oder Smartphones wasserdicht in den Tankrucksack. Der Universal-Stecker (DIN und Zigaretten) kommt an die Original-Steckdose, das ein Meter lange Kabel wird durch eine wasserdichte Führung in den Tankrucksack geleitet. Am Ende befindet sich eine ZIG-Steckdose mit Deckel.

■ schwarz / Winkel Stecker Art.-Nr.: 42040-100 19,90















Stecker (DIN)



Einbausteckdose (DIN) mit Kabel



Einbausteckdose (DIN)



Halter für DIN-Steckdosen



Steckdose für Zigaretten-Anzünder



Halter für Zigaretten-Anzünder Steckdose



## SYSTEMSTECKER UND STECKDOSEN

### STECKER (PASSEND FÜR BMW-SERIENSTECKDOSEN)

Zur BMW-Steckdose passender Stecker. Ideal zum Anschluss von Verbrauchern oder eines Ladegerätes an die BMW. Für alle BMW's mit Original- oder baugleicher Norm-Steckdose. Original Hella. Ohne Zuleitung.

■ schwarz Art.-Nr.: 21130-000 5,90

### EINBAU-STECKDOSE DIN (KOMPATIBEL ZUR SERIENSTECKDOSE)

Ideal als Ersatz- oder Zusatz-Steckdose. Komplett mit Klappdeckel, 50 cm Zuleitung, Sicherung und angebrachten Kabel-Ösen. Befestigung mittels Sechskantmutter.

■ schwarz Art.-Nr.: 21140-000 16,90

### EINBAU-STECKDOSE DIN

Ersatz DIN-Steckdose mit Gummi-Deckel. Befestigung mittels Sechskantmutter.

■ schwarz Art.-Nr.: 39810-000 4,90

### STECKDOSENHALTER FÜR DIN-STECKDOSE

Universeller Halter für alle DIN-Steckdosen (kompatibel mit Seriensteckdose). Die Befestigung erfolgt mittels beiliegender Kabelbinder.

■ schwarz Art.-Nr.: 24070-000 3,90

### ZIGARETTEN-ANZÜNDER STECKDOSE

Ideal als Zusatz-Steckdose für alle Verbraucher mit großem Zigaretten-Anzünder-Stecker wie Handy, PDA oder sonstige Geräte. Die Steckdose entspricht der KFZ-Norm (Zigarettenanzünder). Die Lieferung erfolgt inklusive Halter und fertigem Kabelsatz.

■ schwarz Art.-Nr.: 24060-000 14,90

### HALTER FÜR ZIGARETTEN-ANZÜNDER STECKDOSE

Kabelbinderlose Befestigung am Rohr (22-28 mm).

■ schwarz Art.-Nr.: 24060-100 9,90

#### DIN- oder Zigaretten-Stecker/-Dose?

Die BMW-Steckdose entspricht der allgemein üblichen Normsteckdose nach DIN ISO 4165. Mit Zigaretten-Steckdosen sind die im Auto üblichen Zigaretten-Anzünder-Steckdosen gemeint.

## WINKELBARER UNIVERSALSTECKER MIT SCHALTER

- ▷ Mit Ausschalter
- ▷ Winkelbarer (180°) Adapter-Stecker für BMW-Steckdosen (rote Kappe abnehmen). Auch für Zigaretten-Steckdose verwendbar
- ▷ 8A Belastbarkeit

■ schwarz Art.-Nr.: 24111-000 9,90



## ADAPTER FÜR BMW-STECKDOSE

Aus Sicherheitsgründen ist die Belastbarkeit der Adapter auf 8 Ampere (= 96 Watt bei 12 Volt) begrenzt. Für eine noch höhere Belastung empfehlen wir generell das Bike-Start-System. Die Adapter sind zum Teil mit einem Verlängerungskabel ausgerüstet.

**Hinweis:** Die BMW-Steckdose entspricht der allgemein üblichen Normsteckdose nach DIN ISO 4165.

### ADAPTER MIT BATTERIEWÄCHTER

Einer für alles:

- ▷ Adapter für die BMW-Steckdose
- ▷ Schützt die Batterie vor zu starker Entladung
- ▷ Schaltet bei 11 Volt die Verbraucher ab und aktiviert diese wieder bei Erreichen einer Bordspannung von 12,3 Volt
- ▷ Eingebaute Sicherung
- ▷ LED-Funktionskontrolle
- ▷ Kurzschlusschutz
- ▷ Winkelbarer Stecker = optimal an Fahrzeug anpassbar
- ▷ Stecker kann auch in Zigarettenanzünder-Steckdosen (fest arretierbare Ausgleichshülse liegt bei) genutzt werden
- ▷ 1 Meter Zuleitung

■ schwarz	Art.-Nr.: 24080-000	39,90
-----------	---------------------	-------

### ADAPTER DIN > ZIGARETTENBUCHSE

Hiermit lassen sich alle Geräte mit großem Zigarettenanzünder an die BMW anschließen. Kabel: 2 x 0,75 mm Ø und 0,25 m.

■ schwarz / mit Kabel	Art.-Nr.: 24090-000	9,90
-----------------------	---------------------	------

■ schwarz / ohne Kabel	Art.-Nr.: 24100-000	12,90
------------------------	---------------------	-------



Adapter mit Batteriewächter (passend für DIN- und Zigaretten-Dosen)



Adapter DIN/Zigarettenbuchse mit Kabel



Adapter DIN/Zigarettenbuchse ohne Kabel

## BATTERIE-TRENNSCHALTER

- ▷ Mini-Bauform
- ▷ Vollisoliert
- ▷ Max. 160A / 10Sek

■ schwarz	Art.-Nr.: 41441-100	17,90
-----------	---------------------	-------



### DIN- oder Zigaretten-Stecker/-Dose?

Die BMW-Steckdose entspricht der allgemein üblichen Normsteckdose nach DIN ISO 4165. Mit Zigaretten-Steckdosen sind die im Auto üblichen Zigaretten-Anzünder-Steckdosen gemeint.



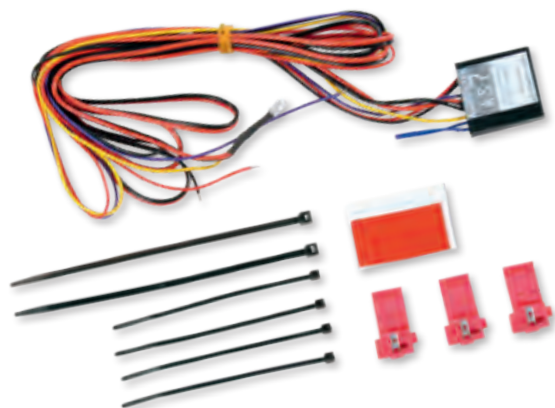

## AUTOSWITCH

Bei nachträglicher Montage eines Verbrauchers, z.B. Zusatzscheinwerfer, findet sich oft kein Platz für den Schalter. Die Lösung ist der Autoswitch. Der serienmäßige Blinker-Ausschalter wird damit zum Multifunktionsschalter. Längeres Drücken für 2 sec. aktiviert den Stromfluss, erneutes Drücken schaltet den Verbraucher wieder aus. Jeder Verbraucher kann so angesteuert werden. Sitzt unauffällig unter der Verkleidung. Auch mit CAN-Bus verwendbar.

Art.-Nr.: 38310-000

39,90



Bikestart-Set

## BAAS STARTSYSTEM-SET

Dieses System erleichtert den Zugang zur Batterie enorm und sorgt für mehr Sicherheit. Die Einbausteckdose wird an einer leicht zugänglichen Position am Fahrzeug befestigt und dauerhaft an der Batterie angeschlossen. Im Notfall, bei entladener Batterie, kann das Starthilfekabel zum Überbrücken dann an die Einbausteckdose angeschlossen und das Fahrzeug über eine externe Batterie gestartet werden. Umgekehrt, kann auch über dieses System Starthilfe geleistet werden.

Das komplette Baas Startsystem-Set besteht aus:

### EINBAUSTECKDOSE

- ▷ Fester Anschluss zum Motorrad
- ▷ 65 cm Anschlusskabel zur Batterie
- ▷ Spritzwassergeschützt mit Klappe
- ▷ Zur Starthilfe geeignet (bis 90 A belastbar)
- ▷ Einbaubehälter
- ▷ Einbaufertig verdrahtet

### STARHILFEKABEL

- ▷ Handlich und kompakt für unterwegs und zu Hause
- ▷ 160 cm langes, flexibles Kupferkabel
- ▷ Vollisolierte, große Batteriepol-Zange
- ▷ Mit Stecker

Art.-Nr.: 23940-100

34,90



Starthilfekabel



Einbau-Steckdose

### DIN- oder Zigaretten-Stecker/-Dose?

Die BMW-Steckdose entspricht der allgemein üblichen Normsteckdose nach DIN ISO 4165. Mit Zigaretten-Steckdosen sind die im Auto üblichen Zigaretten-Anzünder-Steckdosen gemeint.

## LIN-SCHALTER

Mit unserem neu entwickelten und raffinierten LIN-Schalter können Sie bei der Montage jeglicher Art von Zusatzscheinwerfern, wie zum Beispiel Nebelscheinwerfer oder LED Scheinwerfer, auf einen zusätzlichen mechanischen Schalter verzichten. Damit ist nicht nur eine eventuelle Fehlerquelle ausgeschlossen, die Bedienung wird auch wesentlich komfortabler.

Die Programmierung des LIN-Schalters: Einfach beim erstmaligen Betrieb die gewünschte Taste (zum Beispiel den Blinker aus Taster) zehn Sekunden drücken und schon wird durch längeres Betätigen dieses Schalters das Licht ein- und ausgeschaltet.



### ALLE R 1200 LC MODELLE

Art.-Nr.: 45030-000 129,90

## BATTERIE LADEGERÄT »OPTIMATE 4 LITHIUM«

- ▷ automatische Diagnose, Ladung, Wiederbelebung und Wartung
- ▷ Impulsladung für entladene/sulfatierte Batterien
- ▷ Bis zu vierfache Batterie-Lebensdauer
- ▷ Ein- und Ausgangskabel: je 2 Meter
- ▷ Wetterfestes Stand-Gehäuse mit zusätzlichem Wandhalter
- ▷ speziell für Litium-Ionen Batterien

Art.-Nr.: 40950-000 119,90



## BATTERIELADEGERÄT

- ▷ Zweistufiger Automatlader für Blei- und Gel-Batterien
- ▷ Vollisolierte Zangen für Auto- und Motorradbatterien
- ▷ Mittels Schnellkupplung kann ein Zigarettenanzünderstecker und DIN-Stecker (BMW-Steckdose) angeschlossen werden
- ▷ Zweifarbige LED-Anzeige für Ladung/Erhaltung
- ▷ Ladekapazität 750 mA
- ▷ Für alle original Batterien geeignet. Nicht für CAN-Bus geeignet

Art.-Nr.: 23990-000 39,90

### PASSENDES BATTERIEANSCHLUSSKABEL

Art.-Nr.: 24000-000 4,90





## OPTIMATE-KABEL UND ZUBEHÖR



Optimate-Kabel und Zubehör sind Kabelsysteme und Lösungen, die speziell auf die Bedürfnisse am Motorrad entwickelt werden. Optimate-Cable ist ein geniales Stecksystem, das die Stromzufuhr an nahezu jeden Verbraucher erlaubt. Ob in den Tankrucksack, zum Anschluss von USB-Verbrauchern oder auch zur Batterie-Überwachung. Zudem sind die Stecker, Buchsen und Kupplungen kompakt, wassergeschützt und hoch belastbar.

**Bestellhinweis:** Das System ist in den meisten Fällen mehrteilig; Sie benötigen Step 01 Fahrzeugverbindungskabel; ggf. Step 02 Verlängerungskabel und zum Schluss Step 03 zum Anschluss an das gewünschte Gerät (Endverbraucherkabel).

### Step 01: Fahrzeugverbindungskabel



Motorradstecker



Batterieanschlusskabel



Zigarettenanzünder-DIN-Kombistecker

### Step 02: Verlängerungskabel



1in2-Verlängerung Batterieanschlusskabel



Tankrucksack Stromanschluss



Verlängerungskabel

### Step 03: Endverbraucherkabel



Zigarettenanzünder-Buchse



Batterieklappen



Mini-USB Adapter



Batterie-Diagnose mit Taschenlampe

## OPTIMATE MOTORRADSTECKER

Der wohl kompakteste DIN-Stecker.

- ▷ Sehr kompakte Bauweise
- ▷ Abgewinkelter Stecker für einen flachen Kabelabgang
- ▷ Kabellänge 15 cm mit Kupplung zum Optimate-Kabel-System

*Im Bild evtl. dargestellte weitere Produkte gehören nicht zum Lieferumfang.*

■ schwarz	Art.-Nr.: 45010-600	19,90
-----------	---------------------	-------



### DIN- oder Zigaretten-Stecker/-Dose?

Die BMW-Steckdose entspricht der allgemein üblichen Normsteckdose nach DIN ISO 4165. Mit Zigaretten-Steckdosen sind die im Auto üblichen Zigaretten-Anzünder-Steckdosen gemeint.

## OPTIMATE ZIGARETTENANZÜNDER-DIN-KOMBISTECKER

Stecker mit Drehadapter, passt auf DIN- oder Zigarettenanzünder-Buchsen, mit 2-poligem SAE-Anschluss.

- ▷ Kabellänge 50 cm mit Kupplung zum Optimate-Kabel-System
- ▷ Inkl. Sicherung 8A

■ schwarz	Art.-Nr.: 45010-100	20,90
-----------	---------------------	-------

### PASSENDE VERLÄNGERUNG

■ schwarz / 0,3m	Art.-Nr.: 45010-400	13,90
■ schwarz / 1,8m	Art.-Nr.: 45010-200	11,90







## OPTIMATE BATTERIEANSCHLUSSKABEL

Hochwertige permanente Batterie-zuleitung mit Schnellkupplung mit witterungsgeschütztem Anschluss-system und Kabel.

- ▷ Kabellänge 50 cm mit Kupplung zum Optimate-Kabel-System
- ▷ Batterieanschluss M6
- ▷ Inkl. Sicherung 15A
- ▷ Bereits im Lieferumfang aller Optimate-Ladegeräte »Wunderlich-Edition« enthalten

■ schwarz	Art.-Nr.: 45010-000	11,90
-----------	---------------------	-------

### PASSENDE VERLÄNGERUNG MIT KUPPLUNG ZUM OPTIMATE-KABEL-SYSTEM

■ schwarz / 0,3 m	Art.-Nr.: 45010-400	13,90
■ schwarz / 1,8 m	Art.-Nr.: 45010-200	11,90



Passende Verlängerung 0,3m



## OPTIMATE TANKRUCKSACK STROMANSCHLUSS

Ideal zur spritzwasserfesten Verkabelung von Tankrucksäcken, Taschen oder Hardcases.

- ▷ Leichter Einbau an allen Wunderlich-Tankrucksäcken und Taschen mit E-Connect (wasserabweisender Kabelzugang)
- ▷ Optimal auch für Koffer oder Topcases
- ▷ Außenanschluss abgewinkelt (liegt dadurch eng an der Tasche an)
- ▷ Speziell gefertigte Gummidichtung mit M14 Verschraubung
- ▷ Zweigeteiltes Kabelset mit Mini-Rundstecker und Kupplung zum Optimate-Kabel-System
- ▷ Kabellänge 30 cm mit beidseitigen Kupplungen zum Optimate-Kabel-System

*Im Bild evtl. dargestellte weitere Produkte gehören nicht zum Lieferumfang.*

■ schwarz	Art.-Nr.: 45010-700	17,90
-----------	---------------------	-------

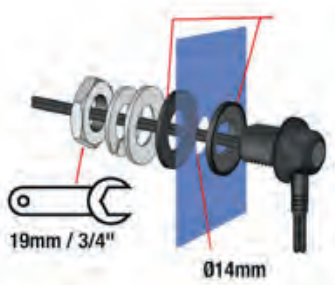

## OPTIMATE ZIGARETTENANZÜNDER-BUCHSE

- ▷ Bis 10A belastbar
- ▷ Kabellänge 50 cm mit Kupplung zum Optimate-Kabel-System

Art.-Nr.: 45010-500 13,90



### DIN- oder Zigaretten-Stecker/-Dose?

Die BMW-Steckdose entspricht der allgemein üblichen Normsteckdose nach DIN ISO 4165. Mit Zigaretten-Steckdosen sind die im Auto üblichen Zigaretten-Anzünder-Steckdosen gemeint.

## OPTIMATE BATTERIEKLEMMEN

Batterieklemmen mit 'easy grip' Gummigriffen, für runde, rechteckige und flache Pole.

- ▷ Bis 10A belastbar
- ▷ Kabellänge 50 cm mit Kupplung zum Optimate-Kabel-System

■ schwarz Art.-Nr.: 45010-300 10,90



## OPTIMATE MINI-USB ADAPTER MIT BATTERIE-WÄCHTER UND -DIAGNOSE

- ▷ Schlanker Ladeadapter für alle USB-Verbraucher
- ▷ Batterie-Wächter: USB schaltet sich 3 Stunden nach dem Abstellen des Motors oder wenn der Ladezustand der Fahrzeugbatterie unter 50% liegt, ab
- ▷ Batterie-Diagnose: 3 LEDs zeigen alle 5 Sekunden den Ladezustand der Fahrzeugbatterie an (wenn kein USB-Verbraucher eingesteckt ist)
- ▷ 5V/2400mA Ausgangsleistung: Daher auch für alle leistungshungrigen Abnehmer, wie größere Smartphones, geeignet
- ▷ Wassergeschützte USB-Buchse: USB-Stecker wird abgedichtet, sobald er eingesteckt wird
- ▷ Direkt-Kupplung zum Optimate-Kabel-System
- ▷ Dicht-Kappe für USB-Buchse
- ▷ Kurzschluss-, Überhitzungs-, Überspannungsschutz

Im Bild evtl. dargestellte weitere Produkte gehören nicht zum Lieferumfang.

■ schwarz Art.-Nr.: 45010-800 22,90







## OPTIMATE BATTERIE-DIAGNOSE MIT TASCHENLAMPE

- ▷ Batterie-Diagnose: Grüne LED zeigt an, dass die Fahrzeugladespannung 14V oder mehr beträgt.  
Rote LED zeigt an, dass die Batteriespannung unter 12,3V liegt
- ▷ Leuchtstarke LED-Lampe mit 6 LEDs
- ▷ Kupplung zum Optimate-Kabel-System
- ▷ 100 cm Kabellänge

■ schwarz Art.-Nr.: 45010-900 17,90

### Testen Sie Ihr neues Wunderlich Produkt garantiert ohne Risiko!

Wenn Sie nicht zufrieden sind, können Sie den Artikel innerhalb von **60 Tagen** ab Kaufdatum zurückgeben.



## OPTIMATE DIN-MINI-ADAPTER »DUO-USB«

- ▷ Mini-USB Ladeadapter mit zwei USB-Buchsen
- ▷ Direktanschluss an BMW-DIN-Steckdose
- ▷ 5V/3300mA Ausgangsleistung: Daher auch für alle leistungshungrigen Abnehmer, wie größere Smartphones, geeignet.
- ▷ Batterie-Wächter: USB schaltet sich 3 Stunden nach dem Abstellen des Motors oder wenn der Ladezustand der Fahrzeugbatterie unter 50% liegt, ab
- ▷ Wassergeschützte USB-Buchse: USB-Stecker wird abgedichtet, sobald er eingesteckt wird
- ▷ Dicht-Kappe für USB-Buchse
- ▷ Kurzschluss-, Überhitzungs-, Überspannungsschutz

*Im Bild evtl. dargestellte weitere Produkte gehören nicht zum Lieferumfang.*

■ blau Art.-Nr.: 45010-802 29,90

## OPTIMATE USB ADAPTER MIT BATTERIE-WÄCHTER

- ▷ Schlanker Ladeadapter für alle USB-Verbraucher mit DIN-Stecker und USB-Buchse
- ▷ Batterie-Wächter: USB schaltet sich 3 Stunden nach dem Abstellen des Motors oder wenn der Ladezustand der Fahrzeugbatterie unter 50% liegt, ab
- ▷ 5V/2400mA Ausgangsleistung: Daher auch für alle leistungshungrigen Abnehmer, wie größere Smartphones, geeignet
- ▷ Wassergeschützte USB-Buchse: USB-Stecker wird abgedichtet, sobald er eingesteckt wird
- ▷ Dicht-Kappe für USB-Buchse
- ▷ Kurzschluss-, Überhitzungs-, Überspannungsschutz.
- ▷ 26 cm Kabellänge (Gesamtlänge Stecker bis Buchse)

■ schwarz Art.-Nr.: 45010-801 48,90







## BATTERY GUARD

- ▶ Ladezustand der Batterie schnell und einfach via Smartphone kontrollieren
- ▶ Inkl. kostenfreier Apple- oder Android-App
- ▶ Einfacher Anschluss mittels Ringösen an die Batterie
- ▶ Für 6 V, 12 V und 24 V Batterien verwendbar
- ▶ Reichweite ca. 6 Meter
- ▶ Vierfarbige, tachometerähnliche Anzeige
- ▶ Mittels einer App Kontrolle von bis zu 5 Batterien möglich

*Im Bild evtl. dargestellte weitere Produkte gehören nicht zum Lieferumfang.*

Art.-Nr.: 45070-000 29,90



### Testen Sie Ihr neues Wunderlich Produkt garantiert ohne Risiko!

Wenn Sie nicht zufrieden sind, können Sie den Artikel innerhalb von **60 Tagen** ab Kaufdatum zurückgeben.



**Battery-Guard**  
THE CLEVER BATTERY-MONITOR



## LITHIUM-IONEN BATTERIE

Lithium-Ionen-Batterien sind die Spitze des Motorradbatterien-Bereichs. Sie kommen ohne Blei und Säure aus, sind dadurch ein Drittel leichter als herkömmliche Batterien. Schnell-Ladung ist möglich. In jeder Position einbaubar, da keine Säure. Gleichmäßiger Zustand aller Zellen durch Balancer. Geringe Selbstentladung. Bis zu sechsfacher Lebensdauer einer Blei-Säure-Batterie. Via Bordsteckdose aufladbar. Mit Ladezustandsanzeige.

*Bitte beachten Sie den Hinweis zum Batterie-Pfandgesetz!*

Modell		Kapazität	Länge	Breite	Höhe	Art.-Nr.	Preis
Lithium-Ionen	K 1600 GT/GTL (-2016)	7,2 Ah	181,0 mm	77,0 mm	170 mm	20980-100	259,00
Lithium-Ionen	S 1000 R/RR	14 Ah	134,0 mm	65,0 mm	92 mm	34650-200	156,90

Batterie-Pfandgesetz: Wir sind gesetzlich verpflichtet, ein Batterie-Pfand in Höhe von 7,50 Euro zu erheben. Eine Erstattung des Pfands erfolgt bei Rückgabe einer gebrauchten Starterbatterie in unseren Geschäftsräumen. Bei Kauf über den Versandweg kann die Alt-Batterie leider nicht eingesandt werden, bei Einreichen einer Pfandmarke von einer anerkannten Rücknahmestelle erstatten wir natürlich das Pfand.

## BATTERIE LADEGERÄT »OPTIMATE 4 DUAL PROGRAM – CANBUS EDITION«

Das Multitalent für alle Bordnetze (normale und CanBus) und alle Batterien (außer Lithium-Batterien) bis 50 Ah.

- ▷ 9-stufiges Ladegerät zur Pflege der Motorrad-Batterie mit automatischen Programmen zur Diagnose, Rettung, Aufladung und Dauererhaltung.
- ▷ Mehrstufige, einzigartiger Zellspannungsausgleich für schnelle und vollständige Aufladung.
- ▷ Alle Informationen auf einen Blick: Stromeingang, Verpolungswarnung, Batteriezustand, Ladestrom und Ladeprogramm (Ladung oder Erhaltung) werden leicht verständlich per LEDs angezeigt.
- ▷ Fest programmierter Ladeplan aus mehrstufigem Batterietest, ggf. Impulsrettung (falls tiefenentladen), kontrollierte Ladung und anschließende Dauererhaltung.
- ▷ Vollautomatische CanBus-Steuerung:  
Nach Anschluss des Ladegerätes an die BMW »weckt« dieses den CanBus. Ein Einschalten der Zündung ist nicht notwendig!  
Nach erfolgtem Ladevorgang wird der CanBus nochmals getestet und das Optimate4 schaltet auf Dauererhaltung/Optimierung der Batterie.
- ▷ Spezialprogramm für die Batterie-Dauererhaltung mit extrem geringer Stromaufnahme (0,095 A) und einem ständigen Wechsel zwischen Test und Ladung der Batterie.
- ▷ Erhöhte Batterie-Lebensdauer von bis zu 400%.
- ▷ Rettet selbst stark tiefenentladene Batterie mit weniger als 0,5 V Spannung in einem 48 Stunden Rettungszyklus in zwei Phasen (Rettung und Turbo-Rettung). Falls erfolglos, schaltet es sich danach automatisch ab.
- ▷ Leicht von CanBus auf normale Bordnetze umstellbar (Kurzanleitung auf der Rückseite des Ladegerätes).
- ▷ Direktanschluss an die Batterie oder an BMW-Steck-Dose bzw. jede andere DIN-Steckdose.

- ▷ Inclusive DIN-Stecker für die Bordsteckdose sowie Klemmensatz. Mit wasserfesten Schnellkupplungen zum Ladegerät (Optimate-Kupplungssystem).
- ▷ Wetterfestes Gehäuse (nach IP54)
- ▷ Kann auch an Wand oder Haken befestigt werden (vier integrierte Befestigungsbohrungen).
- ▷ Lange Netz- und Ladekabel (je ca. 2 Meter).
- ▷ Ladestrom (Hauptladung) 1,0 A bis 14,3 V Spannung erreicht sind.
- ▷ 3 Jahre Garantie.

Art.-Nr.: 20190-200

89,90



**WUNDERLICH EDITION**  
FÜR CANBUS- & NORMALE BORDNETZE



Wetterfestes Gehäuse (nach IP54)

### Kundenbewertung



Top Artikel! Anschließen und Fertig! Macht alles automatisch und selbstständig. Lange Zuleitung macht den Einsatz unproblematisch!

User Sven







## WUNDERLICH BLINKERADAPTER

Die Adapter erlauben die Montage der gängigsten Zubehör-Blinker, die über einen Gewindestift befestigt werden, an der original BMW Blinkerbefestigung. Die Adapter sind auf der Innenseite ausgefräst, sodass die Befestigungsmutter der Blinker problemlos Platz findet. Befestigt wird der Adapter dann samt Blinker am original Befestigungspunkt.

- ▷ Aus dem Vollen gefräst
- ▷ Hochwertiges Aluminium
- ▷ Schwarz eloxiert
- ▷ Einfache Montage
- ▷ Satz für rechts und links
- ▷ Made in Germany
- ▷ 5 Jahre Garantie

*Im Bild evtl. dargestellte weitere Produkte gehören nicht zum Lieferumfang.*

### R 1250 R / R 1200 R LC / R 1250 RS / R 1200 RS LC

■ schwarz / Satz	Art.-Nr.: 44960-002	39,90
------------------	---------------------	-------



## WUNDERLICH LENKERMITTELSTREBE

- ▷ Qualitativ hochwertige Strebe aus Aluminium
- ▷ Sicherer Halt
- ▷ Befestigungsmöglichkeit für alle Arten von Zubehör wie GPS, Roadbook, Tripmaster, Handy, etc.
- ▷ Durch geschütztes Gewinde einfach in der Breite variierbar
- ▷ Durch Reduzierungen aus Gummi für alle gängigen Lenkerdurchmesser geeignet (22mm, 25mm, 28mm, 31mm)
- ▷ In der Länge einstellbar
- ▷ Auch für konifizierte Lenker geeignet
- ▷ Made in Germany
- ▷ 5 Jahre Garantie

*Im Bild evtl. dargestellte weitere Produkte gehören nicht zum Lieferumfang.*

### FÜR ALLE GÄNGIGEN LENKERDURCHMESSER GEEIGNET BREITE 250 MM

■ silber	Art.-Nr.: 25031-011*	119,90
■ schwarz	Art.-Nr.: 25031-012*	119,90

### BREITE 300 MM

■ silber	Art.-Nr.: 25031-001*	119,90
■ schwarz	Art.-Nr.: 25031-002*	119,90

\*nur ohne Navi-Halter passend



## »THROTTLE ROCKER«

- ▷ Ergonomische Ergänzung zum Gasgriff
- ▷ Gleichmäßige Kraftverteilung auf Handfläche und -ballen
- ▷ Beseitigt Gelenkschmerzen oder Verkrampfungen
- ▷ Besserer Halt
- ▷ Feinfühligere Gasdosierung
- ▷ Perfektes Halten der Geschwindigkeit
- ▷ Leichte Geschwindigkeits-Einstellung
- ▷ Bei Nichtgebrauch einfach wegklappbar
- ▷ Flexibler Spezialkunststoff
- ▷ Mit Gummi-Haftring für glatte Griffe

*Im Bild evtl. dargestellte weitere Produkte gehören nicht zum Lieferumfang.*

■ schwarz Art.-Nr.: 25020-000 9,90



Ergonomische Handauflage



Sicheres Bremsen

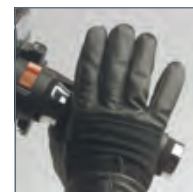

Bequemes Gasgeben

## WUNDERLICH BREMSHEBELFESTSTELLER

Verhindert das ungewollte Abbocken des Motorrades. Auch als Rollsicherung beim Fahrzeugtransport empfehlenswert.

*Im Bild evtl. dargestellte weitere Produkte gehören nicht zum Lieferumfang.*

■ blau Art.-Nr.: 25140-000 9,90







Abb.1 Der Ersatz für die wenig haltbare »Plastikmischung«



Abb.2

## GRIFFGUMMIS

Mit diesen universell verwendbaren Griffgummis ersetzen Sie die verschlissenen oder unansehnlichen Original-Griffgummis an Ihrer BMW. Die Gummis sind einfach zu montieren, sie kommen in original BMW-Erstausrüster-Qualität und sorgen für neuen, angenehmen und griffigen Halt.

■ schwarz / Paar / Abb. 1	Art.-Nr.: 42110-100	34,90
■ schwarz / Paar / Abb. 2	Art.-Nr.: 42110-000	34,90

### Kundenbewertung



Gute Qualität, entspricht dem Original.

User Wilhelm



## GRIFFGUMMI »GRIP PUPPIES«

- ▷ Weicher, vibrationshemmender Griff-Überzug
- ▷ Entspanntes Greifen und Gasgeben durch größeren Griffumfang
- ▷ Reduziert Vibrationen
- ▷ Original-Griffe müssen nicht entfernt werden
- ▷ UV- und Hitzebeständig
- ▷ Mit und ohne Griffheizung verwendbar

■ schwarz / Paar	Art.-Nr.: 42320-000	24,90
------------------	---------------------	-------



ALLE PRODUKTINFOS AUF WUNDERLICH.DE

## SPIEGEL »ERGO-SPORT«

- ▷ In Winkel und Länge stufenlos einstellbare Spiegel
- ▷ E-geprüft
- ▷ Armlänge um 75mm verstellbar, komplett einklappbar
- ▷ Eingearbeitete Rutschkupplung zwischen Gewinde und Spiegel
- ▷ Links und rechts passend

Im Bild evtl. dargestellte weitere Produkte gehören nicht zum Lieferumfang.

### G 310 R

■ schwarz / Flash	Art.-Nr.: 23640-000	49,90
■ schwarz / Rund	Art.-Nr.: 23650-000	49,90



Winkelverstellung für noch bessere Sicht  
(keine Längenverstellung)



Spiegel »FLASH«



Eingearbeitete Rutschkupplung



Längenverstellung  
(nur Spiegel Flash)



Spiegel rund

### Kundenbewertung



Sie sehen nicht nur besser aus als die langweiligen runden Spiegel meiner BMW ADV, die vielfältigen Verstellmöglichkeiten sind wirklich genial und praktisch zugleich.

User ADV Rider

## ALUMINIUM-SPIEGEL »NAKEDBIKE«

- ▷ Perfekte, erstklassige CNC-gefertigte Aluminium-Spiegel
- ▷ Jeder Spiegel kann individuell zusammengestellt und der Sicherheitsgewinn mit einem längeren Spiegelarm nochmals erhöht werden
- ▷ e-geprüft (keine Eintragung erforderlich)
- ▷ Es werden jeweils pro Spiegel ein Gehäuse, ein Arm sowie eine Spiegelarm-Befestigung (siehe nächste Seite) benötigt

Im Bild evtl. dargestellte weitere Produkte gehören nicht zum Lieferumfang.

### SPIEGEL-GEHÄUSE

■ silber	Art.-Nr.: 39730-001	59,90
■ schwarz	Art.-Nr.: 39730-002	59,90

### SPIEGELARM, LÄNGE 100 MM

■ silber	Art.-Nr.: 39740-011	45,90
■ schwarz	Art.-Nr.: 39740-012	45,90

### SPIEGELARM, LÄNGE 125 MM

■ silber	Art.-Nr.: 39740-021	45,90
■ schwarz	Art.-Nr.: 39740-022	45,90

### SPIEGELARM, LÄNGE 150 MM

■ silber	Art.-Nr.: 39740-031	45,90
■ schwarz	Art.-Nr.: 39740-032	45,90







### Asphärisch

Das asphärische Spiegelglas beseitigt den im Original oft großen toten Winkel. Zusätzlich ist das Glas mit einer Antirefleksions-Schicht versehen, die störende Licht- und Sonnenreflexionen minimiert und mit einer hellblauen Einfärbung für das exklusive Finish sorgt.



## ALUMINIUM-SPIEGEL, ASPHÄRISCH

- ▷ Perfekte CNC-gefertigte Aluminium-Spiegel mit asphärischem, zweiflächigem Spiegelglas
- ▷ Bestmöglicher Rückblick über einen wesentlich größeren Bereich – ohne toten Winkel
- ▷ Jeder Spiegel kann individuell zusammengestellt werden
- ▷ e-geprüft, keine Eintragung erforderlich
- ▷ Es werden pro Spiegel ein Gehäuse, ein Arm sowie eine Spiegelarm-Befestigung benötigt

*Im Bild evtl. dargestellte weitere Produkte gehören nicht zum Lieferumfang.*

### SPIEGEL-GEHÄUSE, ASPHÄRISCH

silber	Art.-Nr.: 36400-001	54,90
schwarz	Art.-Nr.: 36400-002	54,90
blau	Art.-Nr.: 36400-004	54,90

### SPIEGELARM (STANDARD, LÄNGE 100 MM)\*

silber	Art.-Nr.: 38370-031*	34,90
schwarz	Art.-Nr.: 38370-032*	34,90

### SPIEGELARM (STANDARD, LÄNGE 125 MM)\*

silber	Art.-Nr.: 38370-011*	34,90
schwarz	Art.-Nr.: 38370-012*	34,90
blau	Art.-Nr.: 38370-014*	34,90

### SPIEGELARM (STANDARD, LÄNGE 150 MM)\*

silber	Art.-Nr.: 38370-021*	34,90
schwarz	Art.-Nr.: 38370-022*	34,90
blau	Art.-Nr.: 38370-024*	34,90

## SPIEGELARM-BEFESTIGUNG

Passen immer rechts oder links. Bitte je Spiegelarm ein Stück mitbestellen.

### F 800 R, R 1200 R

Stück	Art.-Nr.: 38480-000	1,00
-------	---------------------	------

## VENTILKAPPEN-SET

Ersetzt die schmucklosen Originalkappen. Eloxiertes Aluminium. Satz (2 Stück)

silber	Art.-Nr.: 23180-001	4,90
blau	Art.-Nr.: 23180-002	4,90
schwarz	Art.-Nr.: 23180-003	4,90
rot	Art.-Nr.: 23180-004	4,90



## WINKELVENTIL

- ▷ Abgewinkelte Austausch-Ventile für ein leichtes Befüllen der Reifen
- ▷ Für alle Modelle mit schlauchlosen Speichenrädern (nicht für Reifendruck-Kontrollsystem)
- ▷ Eloxiertes, leichtes Aluminium

Im Bild evtl. dargestellte weitere Produkte gehören nicht zum Lieferumfang.

### ALLE MODELLE MIT SPEICHENFELGEN (SCHLAUCHLOS)

silber	Art.-Nr.: 23190-000*	9,90
--------	----------------------	------

\* Nicht für Fahrzeuge mit Reifendruck-Kontrollsystem



## AUFSATZ-WINKELVENTIL

Aufschrauben (nur bei der Reifenbefüllung) und einfach den Luftdruck prüfen! Rostsicheres Messing, inklusive Sicherheitsventil

Art.-Nr.: 20010-000	9,90
---------------------	------



## ABUS BREMSSCHEIBENSCHLOSS

- ▷ Aus widerstandsfähigem und massiven Metall
- ▷ Bolzen aus gehärtetem Spezialstahl mit 5 mm Durchmesser
- ▷ Dichte Staubschutzkappe

schwarz	Art.-Nr.: 20150-000	39,90
---------	---------------------	-------





EXTRAS



## WUNDERLICH GURT BAND

Stabiles Gurtband mit Metallklemmschnalle für sicheren Halt und einfache Handhabung. Dehnen sich nicht und sind stufenlos einstellbar. Da behält alles seinen Platz und ist bestens gesichert! Lässt sich leicht kürzen.

Länge 200 cm / Breite 2 cm

■ schwarz / 200 cm Länge	Art.-Nr.: 25120-012	5,90
■ blau / 200 cm Länge	Art.-Nr.: 25120-010	5,90



## WUNDERLICH GURT- UND HAKENÖSEN

Ein kleiner Helfer, der das Bepacken des Fahrzeugs zur reinen Freude werden lässt. Kann an beliebiger Schraube (bis M6) befestigt werden und gibt Gurten oder Haken sicheren Halt. So kann mit wenigen Mitteln z.B. auch auf der Sitzbank Gepäck befestigt werden. Schwarz eloxiertes Aluminium.

*Im Bild evtl. dargestellte weitere Produkte gehören nicht zum Lieferumfang.*

■ schwarz	Art.-Nr.: 25150-002	4,90
-----------	---------------------	------



## WUNDERLICH GEPÄCKÖSEN

Genial einfach und genial vielseitig. Jetzt kann auf jeden Koffer noch eins draufgesetzt werden. Ob Zusatzkanister oder Gepäck, es ist ohne teure Zusatzeinrichtung in Windeseile verfügbar, schnell befestigt und sicher untergebracht (wir empfehlen hierzu unsere Gurtbänder). Rostfrei verzinkt. Und damit der Koffer auch weiterhin wasserdicht ist, haben wir noch Gummidichtungen und Schrauben im Programm.

*Im Bild evtl. dargestellte weitere Produkte gehören nicht zum Lieferumfang.*

■ silber / Stück	Art.-Nr.: 25160-000	2,90
------------------	---------------------	------

### PASSENDER DICHRING INKL. SCHRAUBE UND MUTTER

Pro Öse werden zwei Dichtringe benötigt.

Stück	Art.-Nr.: 25160-100	0,90
-------	---------------------	------



## KRAFTRAD-VERBANDTASCHE

Die Basis für lebensrettende Sofortmaßnahmen. Speziell auf das Motorrad zugeschnittene Verbandtasche mit dem notwendigsten Verbandmaterial sowie Schere, Rettungsdecke und einer Anleitung für »Erste Hilfe bei Unfällen«. Passt unter die Sitzbank oder ins Heckbürzel. Robuste Nylontasche im Format 20 x 3,5 cm. Entspricht DIN 13167.

■ rot	Art.-Nr.: 25070-000	14,90
-------	---------------------	-------

## ALPINE GEHÖRSCHUTZ »PLUG & GO«

Preiswerter, weicher Standard-Gehörschutz, der das Ohr vollkommen verschließt. Die Ohrstöpsel schützen nicht nur vor Windgeräuschen, sondern isolieren Sie auch von den Geräuschen Ihres Motorrads und des Verkehrs.

- ▷ 10er Packung inkl. Transportbox
- ▷ Für den einmaligen Gebrauch bestimmt

■ rot	Art.-Nr.: 25050-000	6,90
-------	---------------------	------



## WUNDERLICH REFLEKTOR-AUFKLEBERSATZ

Diese hochwertige Kofferreflexfolie passt exakt an die Koffer. Dies bedeutet einen erheblichen Sicherheitsgewinn bei Nacht, die Sichtbarkeit steigt enorm und die tatsächliche Breite des Motorrads wird sofort erkennbar. Die Folie ist leicht aufzubringen, sie ist widerstandsfähig und alterungsbeständig.

*Im Bild evtl. dargestellte weitere Produkte gehören nicht zum Lieferumfang.*

**K 1600 GT (-2016) / K 1600 GT (2017-) / K 1600 GTL (-2016) / K 1600 GTL (2017-), R 1200 RT LC (2014-) / R 1250 RT (2018-)**

■ schwarz / Satz	Art.-Nr.: 35550-000	39,90
------------------	---------------------	-------

**R 1200 R LC, R 1200 RS LC**

■ schwarz / Satz	Art.-Nr.: 25100-100	39,90
------------------	---------------------	-------



### Kundenbewertung



Der Aufklebersatz macht einen hochwertigen Eindruck und ist sehr Passgenau. Leichte Anbringung und für mich ein absoluter Sicherheitsgewinn.

*User Henry*

## WUNDERLICH GABELROHR-SCHUTZAUFKLEBER

Gabelrohraufkleber aus hochwertiger, sehr stabiler und alterungsbeständiger Folie. Sieht nicht nur gut aus, sondern schützt auch vor Steinschlag und anderen Einwirkungen. Einfache Aufbringung, große Wirkung.

*Im Bild evtl. dargestellte weitere Produkte gehören nicht zum Lieferumfang.*

**R 1200 R LC, R 1200 RS LC**

■ schwarz / Satz	Art.-Nr.: 44730-200	29,90
------------------	---------------------	-------







## WUNDERLICH LACK- UND TANKSCHUTZFOLIE »VENTURESHIELD«

Die unzerstörbare Haftfolie wurde ursprünglich zum Schutz von Flugzeug-Propellern entwickelt. Sie ist daher auch erste Wahl für den Werterhalt Ihrer BMW. Nahezu unsichtbarer Schutz vor Kratzern und Abnutzungen des Lackes. Konturgenauer Zuschnitt, extrem haftfähig und einfach aufzubringen. Lieferung zur Selbstmontage mit Reinigungsflüssigkeit, Rakel und Montageanleitung.

**Hinweis:** Für das Anbringen ist es notwendig, Erfahrung bei der Verarbeitung von Folien zu haben. Gegebenenfalls empfehlen wir, die Applikation durch einen Fachmann durchführen zu lassen.

*Im Bild evtl. dargestellte weitere Produkte gehören nicht zum Lieferumfang.*

Fahrzeug	Produkt	Farbe	Art.-Nr.	Preis
F 800 GT	Komplettset	<input type="checkbox"/> transparent	33501-000	129,90
G 310 R	Tankset	<input type="checkbox"/> transparent	45170-100	69,90
G 310 R	Komplettset	<input type="checkbox"/> transparent	45170-000	129,90
K 1600 B/Grand America	Kofferset	<input type="checkbox"/> transparent	42630-200	119,90
K 1600 GT	Kofferset	<input type="checkbox"/> transparent	42630-000	119,90
K 1600 GT (2017-)	Tankset	<input type="checkbox"/> transparent	41790-406	104,90
K 1600 GT (2017-)	Komplettset	<input type="checkbox"/> transparent	41790-206	199,90
K 1600 GT/GTL (-2016)	Tankset	<input type="checkbox"/> transparent	41790-106	104,90
K 1600 GT/GTL (-2016)	Komplettset	<input type="checkbox"/> transparent	41790-006	199,90
K 1600 GTL	Kofferset	<input type="checkbox"/> transparent	42630-100	119,90
K 1600 GTL/B (2017-)	Komplettset	<input type="checkbox"/> transparent	41790-306	199,90
K 1600 GTL/B (2017-)	Tankset	<input type="checkbox"/> transparent	41790-406	104,90
R 1200 R LC	Tankset	<input type="checkbox"/> transparent	33160-100	69,90
R 1200 R LC	Kofferset	<input type="checkbox"/> transparent	33161-000	69,90
R 1200 R LC	Kofferset	<input type="checkbox"/> transparent	33330-100	129,90
R 1200 RS LC	Kofferset	<input type="checkbox"/> transparent	33160-300	129,90
R 1200 RS LC	Tankset	<input type="checkbox"/> transparent	33160-200	59,90
R 1200 RS LC	Kofferset	<input type="checkbox"/> transparent	33161-000	69,90
R 1200 RT LC	Kofferset für Elegance-Koffer	<input type="checkbox"/> transparent	33321-100	69,90
R 1200 RT LC	Tankset	<input type="checkbox"/> transparent	33150-100	69,90
R 1200 RT LC	Kofferset	<input type="checkbox"/> transparent	33321-000	69,90
R 1250 R	Komplettset	<input type="checkbox"/> transparent	33330-200	129,90
R 1250 RS	Komplettset	<input type="checkbox"/> transparent	33160-400	129,90
R 1250 RT	Kofferset	<input type="checkbox"/> transparent	33321-000	69,90
R 1250 RT	Tankset	<input type="checkbox"/> transparent	33150-100	69,90
S 1000 R	Tankset	<input type="checkbox"/> transparent	35981-100	64,90
S 1000 R	Komplettset	<input type="checkbox"/> transparent	35981-000	129,90
S 1000 RR	Tankset	<input type="checkbox"/> transparent	35970-000	64,90
S 1000 RR (2015-)	Komplettset	<input type="checkbox"/> transparent	35980-100	159,90
S 1000 RR (2019-)	Komplettset	<input type="checkbox"/> transparent	35980-200	129,90
S 1000 RR (2019-)	Tankset	<input type="checkbox"/> transparent	35970-010	59,90
S 1000 XR	Kofferset	<input type="checkbox"/> transparent	33161-000	69,90

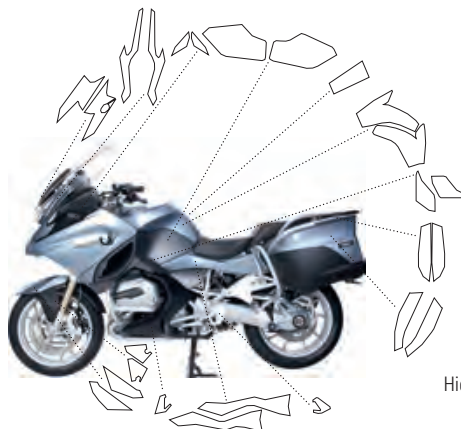

Hier exemplarisch an R 1200 RT LC

## UNIVERSAL-FOLIE

Die unzerstörbare Haftfolie wurde ursprünglich zum Schutz von Flugzeug-Propellern entwickelt. Sie ist daher auch erste Wahl für den Werterhalt Ihrer BMW. Nahezu unsichtbarer Schutz vor Kratzern und Abnutzungen des Lackes. Extrem haftfähig und einfach aufzubringen. Lieferung zur Selbstmontage mit Reinigungsflüssigkeit und Montageanleitung. Universalstück 20cm x 30cm. Lieferung erfolgt ohne Rakel.

*Im Bild evtl. dargestellte weitere Produkte gehören nicht zum Lieferumfang.*

<input type="checkbox"/> transparent / 20 cm x 30 cm	Art.-Nr.: 28240-000	12,90
--	---------------------	-------





## NOSTALGIC ART

### Blechschilder

Sei es aufgrund der abgebildeten Marken und Produkte oder schlicht aufgrund eines schönen Motivs, Blechschilder haben die Sympathien auf ihrer Seite. Seit vielen Jahren sind Metallschilder beliebte Dekorationsobjekte und bieten eine ideale Möglichkeit, Geschmack und Persönlichkeit in die eigenen vier Wände zu bringen. Abgestimmt auf das jeweilige Motiv werden geeignete Bereiche auf mehreren Ebenen reliefartig hervorgehoben.

#### 1 BMW »PARKING ONLY« 30 X 40 CM

Art.-Nr.: 25320-200 19,90

#### 2 BMW »GARAGE« 30 X 40 CM

Art.-Nr.: 25320-202 19,90

#### 3 BMW »PARKING ONLY« 15 X 20 CM

Art.-Nr.: 25320-700 6,90

### Vorratsdose

Diese besonderen Vorratsdosen schaffen Platz und Ordnung im Regal und sind ein Blickfang. Durch die brillanten Farben kommen die beliebten Motive besonders gut zur Geltung. Das Format eignet sich ganz besonders für die Aufbewahrung von kleinen Lebensmitteln, wie z.B. Teebeuteln, Backzutaten oder Gewürzen. Es findet aber auch einfach jede Menge Krimskrams darin Platz. Der große Scharnierdeckel lässt sich bequem öffnen und schließen. Praktischerweise können mehrere Dosen einfach übereinander gestapelt werden. Die Dosen sind aus stabilem und sauberem Blech gefertigt. Die Deckel schließen fest, so dass Lebensmittel lange Zeit frisch bleiben.

#### 4 BMW SERVICE

Art.-Nr.: 25320-400 9,90

### Spardose

Format 10 x 13 cm, 1l Fassungsvermögen Robustes Stahlblech Schutzlackversiegelt

#### 5 BMW SERVICE

Art.-Nr.: 25320-300 5,90

### Tassen

Dürfen wir vorstellen: ihre neue Lieblingstasse! Ja, Tassen gibt es viele. Aber diese ist besonders. Das tolle Motiv fällt sofort auf – ständig wird man darauf angesprochen. Selbst die Innenseite passt farblich zum Design. Sie hat diese angenehme, leicht abgerundete Form und liegt einfach gut in der Hand.

#### 6 BMW GARAGE

a) Keramik Art.-Nr.: 25320-500 7,90

b) Emaille Art.-Nr.: 25320-510 11,90

#### 7 BMW DRIVERS ONLY

a) Keramik Art.-Nr.: 25320-520 7,90

b) Emaille Art.-Nr.: 25320-530 11,90

### Wanduhr

Durch den Einsatz hochwertiger Materialien vereint unsere Wanduhr Design und Qualität. Im dezenten Rahmen kommen die beliebten Motive besonders gut zur Geltung. Die Wanduhr hat einen Durchmesser von 31 cm und ist 5,5 cm tief. Der klassische Metallrahmen und die stabile, gewölbte Glasfront machen die Uhr zu einem echten Designerstück. Je nach Motiv ist der Rahmen in Schwarz oder Silber lackiert. Ein batteriebetriebenes Quarzwerk sorgt für die akkurate Anzeige der Zeit.

#### 8 BMW GARAGE

Art.-Nr.: 25320-100 34,90

#### 9 BMW TACHOMETER

Art.-Nr.: 25320-102 34,90

### Schlüsselanhänger

Schlüsselanhänger sind wahrlich nützliche Begleiter. Sie erleichtern das Auffinden des Schlüsselbundes in den Tiefen der eigenen Handtasche, sie verhindern Verwechslungen und helfen bei der Orientierung am Schlüsselring. Um den Widrigkeiten des Alltags zu widerstehen, sind unsere Schlüsselanhänger aus massivem Edelstahl gefertigt und rostfrei. Mit einer Größe von 4 cm Durchmesser sind die Anhänger klein genug für die Hostentasche und es bleibt doch genügend Platz für das schöne Motiv.

#### 40 BMW TACHOMETER RUND

Art.-Nr.: 25320-600 3,90



Abb. 1



Abb. 2



Abb. 3



Abb. 4



Abb. 5



Abb. 6a

NEU!



Abb.6b

NEU!



Abb. 7a

NEU!



Abb. 7b



Abb.8



Abb. 9



Abb. 10



GARANTIE  
5  
JAHRE

## WUNDERLICH GETRÄNKEHALTER »VARIO«

- ▷ Verstellbarer Getränkehalter für fast alle Dosen/Flaschen (52 bis 67 mm Durchmesser)
- ▷ Kann an alle Rundrohre (20 bis 28,5 mm) montiert werden
- ▷ Satz bestehend aus: Getränkehalter verstellbar, beschichtete Aufnahme, Getränkehalter und Befestigungs-Schelle

*Im Bild evtl. dargestellte weitere Produkte gehören nicht zum Lieferumfang.*

■ schwarz Art.-Nr.: 43581-002 69,90



ALLE PRODUKTINFOS AUF WUNDERLICH.DE

MADE BY  
WUNDERLICHMADE IN  
GERMANY

## WUNDERLICH KENNZEICHENHALTER

Kennzeichenmontage ohne Löcher und hässliche Schrauben – einmal montiert, nimmt dieser Kennzeichenhalter das EU-Kennzeichen ohne weitere Schraubarbeiten auf. Das verhindert nicht nur hässliche Schraubenköpfe oder Abdeckkappen, das Nummernschild wird auch gleichzeitig verstärkt und reißt nicht mehr ein. Durch mehrere Klemmen wird das Schild sicher gehalten und ein Verlust ist ausgeschlossen. Mit Wunderlich-Schriftzug und Logo. H/B: 20cm/18cm

*Im Bild evtl. dargestellte weitere Produkte gehören nicht zum Lieferumfang.*

■ schwarz Art.-Nr.: 43886-000 19,90



## WUNDERLICH SCHLÜSSELMÄPPCHEN MIT RFID-BLOCKER

Unser Schlüsselmäppchen mit RFID Blocker haben wir so effektiv abgeschirmt, dass weder Funkwellen ein- noch herausdringen können. Damit bleibt der Keyless Go Schlüssel unanreifbar, so lange er im verschlossenen, komplett abgeschirmten Etui sorgfältig aufbewahrt wird. Dies ist eine einfache und zugleich wirkungsvolle Methode, dem Diebstahl des eigenen Motorrads vorzubeugen.

- ▷ Schirmt das Signal des Keyless Go Schlüssels wirkungsvoll ab und verhindert so das »Anzapfen« des Schlüsselsignals und das »Knacken« des Zugangssystems durch unberechtigte Personen
- ▷ sorgfältige Täschnerarbeit, UV-stabil, bleicht nicht aus
- ▷ Variante Carbon: Wasserabweisende Kombination aus echtem Carbon mit eingearbeiteter Abschirmung und Fluorcarbon-imprägniertes Cordura® 1000 Gewebe für die Verschlusslasche
- ▷ Variante Schwarz: Wasserabweisendes, Fluorcarbon-imprägniertes Cordura® 1000 Gewebe mit eingearbeiteter Abschirmung
- ▷ Made in Europe
- ▷ 5 Jahre Garantie

Im Bild evtl. dargestellte weitere Produkte gehören nicht zum Lieferumfang.

■ Carbon / Stück	Art.-Nr.: 44115-920	39,90
■ schwarz / Stück	Art.-Nr.: 44115-922	39,90

NEU!



Version Carbon



Version schwarz



## WUNDERLICH SCHLÜSSELMÄPPCHEN

Edle Hülle für den Schlüssel zum (Motorrad-) Glück.

- ▷ Konturgenau gearbeitet – schmiegt sich um den Schlüssel wie eine zweite Haut
- ▷ Schützt vor Beschädigungen und Fehlbedienungen
- ▷ Taster sind Dank Ausschnitten vor Fehlbedienung geschützt und dennoch leicht bedienbar
- ▷ Mit Ausstanzungen für den Schlüsselring
- ▷ Umschließt den Schlüssel fest dank eingearbeiteten Gummizug
- ▷ Schlüssel muss nicht aus der Hülle genommen werden, um z.B. die Koffer abzunehmen (Einfach Druckknopf öffnen und Auslöser für den Schlüssel drücken. Der Schlüssel kann ungehindert aufspringen)
- ▷ Gefertigt aus pflanzlich gegerbtem Rindsleder
- ▷ Made in Europe
- ▷ 5 Jahre Garantie

Im Bild evtl. dargestellte weitere Produkte gehören nicht zum Lieferumfang.

### SCHLÜSSELMÄPPCHEN FÜR KEYLESS RIDE SCHLÜSSEL

■ braun	Art.-Nr.: 44115-900	29,90
■ schwarz	Art.-Nr.: 44115-902	29,90

### SCHLÜSSELMÄPPCHEN FÜR STANDARD SCHLÜSSEL

■ braun	Art.-Nr.: 44115-910	29,90
■ schwarz	Art.-Nr.: 44115-912	29,90

NEU!



Schlüsselmäppchen für Keyless Ride Schlüssel



Schlüsselmäppchen für Standard Schlüssel



EXCLUSIVE BY  
WUNDERLICHTESTED BY  
WUNDERLICH

## WUNDERLICH HELMTRAGERIEMEN

- ▷ Riemen ist aus synthetischem Polyester, Schulterpolsterung aus Mesh-Futter
- ▷ für alle, die ihren Helm nirgends liegen lassen wollen
- ▷ Hände sind stets frei
- ▷ passt an alle Helme mit Ratschenschlange (Micro-Metric)
- ▷ bei Helmen mit Doppel-D-Ring, Nexus-Schnalle oder anderem, wird der Tragegurt durch die geschlossene Helmschnalle geschlossen
- ▷ die elegante Lösung den Helm immer bei sich zu tragen.

Im Bild evtl. dargestellte weitere Produkte gehören nicht zum Lieferumfang.

■ schwarz Art.-Nr.: 44320-700 14,90



### Kundenbewertung



Sehr gute Qualität.  
User jonas



## WUNDERLICH SPORTRUCKSACK »MOVE« INKL. TRINKSYSTEM

### DIE FAKTEN DES RUCKSACKS:

- ▷ Leichtes, aber robustes Material: Polyester 420d & Ripstop
- ▷ Maße ca. B 25 x H 47 x T 9,5 cm
- ▷ Lieferbar in den Farben Marine oder Schwarz
- ▷ Universell einsetzbar
- ▷ Breite, bequeme und verstellbare Tragegurte
- ▷ Verstellbarer Hüftgurt für guten und flatterfreien, sicheren Sitz
- ▷ Große Zipper auch mit Handschuhen bedienbar
- ▷ Praktische Trageschlaufe
- ▷ Ergonomische, durchlüftete Rückenseite für hohen Tragekomfort

### DIE FAKTEN DES TRINKSYSTEMS:

- ▷ Leichtes, aber robustes Material: lebensmittelechtes PEVA & TPU
- ▷ Maße ca. B 17,5 x H 39 cm
- ▷ Universell einsetzbar
- ▷ Fassungsvermögen: 2 Liter
- ▷ Flexibler Schlauch mit Beißventil
- ▷ Alle Komponenten gut zu Reinigen
- ▷ Großer Verschluss für einfaches Füllen und Leeren
- ▷ Praktische Ösen zum Aufhängen
- ▷ Kann bei Bedarf auch einzeln nachgekauft werden

*Im Bild evtl. dargestellte weitere Produkte gehören nicht zum Lieferumfang.*

### SPORTRUCKSACK »MOVE« INKL. TRINKSYSTEM

■ schwarz	Art.-Nr.: 20862-202	39,90
■ Marine	Art.-Nr.: 20862-203	39,90

### TRINKSYSTEM FÜR SPORTRUCKSACK »MOVE«

Art.-Nr.: 20862-100	14,90
---------------------	-------



### Kundenbewertung



Ich nutze diesen Rucksack in erster Linie für Offroad-Ausflüge mit dem Motorrad, aber auch wenn ich mit dem Mountainbike unterwegs bin. Der Rucksack ist ultraleicht und man bemerkt ihn während dem Fahren zu keiner Zeit. Er hat mich noch in keiner Situation gestört. Die Größe ist perfekt - man kann die Trinkblase komplett befüllen und hat immer noch Platz für Kleinigkeiten. Schlüssel, Handy oder sogar ein Regenjäckchen. Der Trinkschlauch verläuft optimal an einem der Träger entlang (die Seite kann man sich aussuchen), verschiebt sich nicht und ist stets griffbereit. Noch dazu ist er extrem robust, denn selbst wenn man auf den Rucksack stürzt, bleibt die Trinkblase unbeschädigt und es läuft nichts aus. Ich habe ihn in grau und kann ihn bei sportlichen Ausflügen und bei warmem Wetter nicht mehr wegedenken!

User Daniela

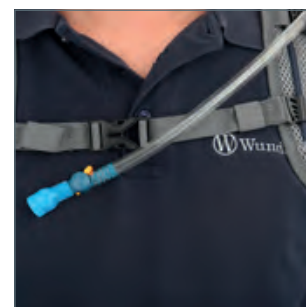



MADE BY  
WUNDERLICH

NEU!



## WUNDERLICH MULTIFUNKTIONSTUCH

Statt einer sich permanent verdrehenden Sturmhaube kann dieses Tuch ohne Helm als Halstuch getragen werden, ist für den Helm schnell hochgezogen und schützt den Hals perfekt. Nahtloser Übergang zur Jacke. Auch perfekt als Kopfbedeckung, Mützensersatz, Gesichtsmaske, etc. Ein unverzichtbarer Begleiter, der sich problemlos anpasst. Und weil bei uns keiner mehr auf dieses geniale Teil verzichten möchte, haben wir eine eigene Kollektion aufgelegt.

*Im Bild evtl. dargestellte weitere Produkte gehören nicht zum Lieferumfang.*

■ schwarz	Art.-Nr.: 25250-102	9,90
-----------	---------------------	------

MADE BY  
WUNDERLICH

NEU!



## WUNDERLICH WINTER-MÜTZE

Wie sieht eine Mütze von Wunderlich aus? So! Zeitlos und so funktional, dass sie auf jeden Kopf passt! Schön warm. Pflegeleicht. Ohne Firlefanz.

- ▷ Material: 100% Polyacryl, schwarz
- ▷ Hochwertige Bestickung mit dem Wunderlich-Logo
- ▷ Universalgröße
- ▷ Pflegehinweis: Bei 30 °C waschbar

*Im Bild evtl. dargestellte weitere Produkte gehören nicht zum Lieferumfang.*

■ schwarz	Art.-Nr.: 25254-000	15,90
-----------	---------------------	-------

# SCOTT

**SCOTT-PRODUKTE FINDEN SIE  
IN UNSEREM ONLINE-SHOP.**



## WUNDERLICH SCHLÜSSELANHÄNGER

- ▷ Handlich, leicht und ideal nicht nur für Ihren Motorradschlüssel
- ▷ Material: Stoff gekettelt und bestickt
- ▷ Format: 124 mm x 30 mm

Im Bild evtl. dargestellte weitere Produkte gehören nicht zum Lieferumfang!

■ schwarz	Art.-Nr.: 25270-002	2,90
-----------	---------------------	------



## HEIZWESTE E-VEST

Diese geniale Heizweste lässt sich unter allen Kleidungsstücken tragen und ist der ideale, unkomplizierte Wärmespender nicht nur für Winterfahrer. Dank der Qualität der Materialien und des Designs kann sie auch als »normale« Weste getragen werden.

- ▷ Umfang mittels zweier seitlicher Reißverschlüsse einstellbar
- ▷ Wetterbeständig
- ▷ Wirksame Windstopper-Membran und angenehmes Netzfutter
- ▷ Flexible, sehr dünne, nicht aufragende Heizelemente mit unsichtbaren Kreisläufen
- ▷ Heizzonen perfekt positioniert für eine angenehme Temperatur
- ▷ Praktische Einknopfbedienung und Regulierung »easy touch«
- ▷ Problemlos bedienbar mit dicken Handschuhen
- ▷ Leichte Technologie
- ▷ Integrierter schnell aufladbarer Lithium-Ionen-Akku in kleiner Innentasche
- ▷ Durchschnittliche Laufzeit ohne Ladung während der Fahrt: HIGH bis 3,5 Std. / MED bis 6,5 Std. / LOW bis 7 Std.
- ▷ Kann natürlich auch während der Fahrt via Bordsteckdose aufgeladen werden
- ▷ Akku und Ladegerät sind im Lieferumfang enthalten, jedoch auch separat erhältlich

Im Bild evtl. dargestellte weitere Produkte gehören nicht zum Lieferumfang.



Passender Akku



Ladegerät

### HEIZWESTE E-VEST XXS/XS

schwarz	Art.-Nr.: 42790-300	219,00
---------	---------------------	--------

### HEIZWESTE E-VEST S/M

schwarz	Art.-Nr.: 42790-301	219,00
---------	---------------------	--------

### HEIZWESTE E-VEST L/XL

schwarz	Art.-Nr.: 42790-302	219,00
---------	---------------------	--------

### HEIZWESTE E-VEST XXL/XXXL

schwarz	Art.-Nr.: 42790-303	219,00
---------	---------------------	--------

### PASSENDER AKKU

Art.-Nr.: 42790-304	36,90
---------------------	-------

### LADEGERÄT

Art.-Nr.: 42790-305	29,90
---------------------	-------



ALLE PRODUKTINFOS AUF WUNDERLICH.DE





## WUNDERLICH MOTOTEPPICH

Schöner parken: Großzügig geschnittener, edler MotoTepich im Wunderlich Design. Maße: 95 x 270 cm

*Im Bild evtl. dargestellte weitere Produkte gehören nicht zum Lieferumfang.*

■ schwarz / Stück	Art.-Nr.: 44010-200	219,00
-------------------	---------------------	--------



## WUNDERLICH AUFKLEBER

Hochwertiger, präzise geplotteter, UV-beständiger Folienschnitt-Aufkleber, zum leichten Anbringen und Ausrichten auf Trägerfolie geliefert.

*Im Bild evtl. dargestellte weitere Produkte gehören nicht zum Lieferumfang!*

■ blau / 150 mm	Art.-Nr.: 40914-004	1,90
■ blau / 250 mm	Art.-Nr.: 40914-104	2,90
■ blau / 350 mm	Art.-Nr.: 40914-204	3,90
■ schwarz / 150 mm	Art.-Nr.: 40914-002	1,90
■ schwarz / 250 mm	Art.-Nr.: 40914-102	2,90
■ schwarz / 350 mm	Art.-Nr.: 40914-202	3,90
■ silber / 150 mm	Art.-Nr.: 40914-001	1,90
■ silber / 250 mm	Art.-Nr.: 40914-101	2,90
■ silber / 350 mm	Art.-Nr.: 40914-201	3,90
□ weiß / 150 mm	Art.-Nr.: 40914-000	1,90
□ weiß / 250 mm	Art.-Nr.: 40914-100	2,90
□ weiß / 350 mm	Art.-Nr.: 40914-200	3,90



## WUNDERLICH AUFKLEBER

Diese Sticker sind alles andere als flach. Unsere hochwertigen Sticker im 3D-Look sehen nicht nur gut und edel aus, sie fühlen sich auch gut an, da sie mit einem flexiblen, plastisch erhabenen Kunststoff überzogen sind.

*Im Bild evtl. dargestellte weitere Produkte gehören nicht zum Lieferumfang!*

■ schwarz / 90 mm x 21 mm	Art.-Nr.: 40910-002	2,90
---------------------------	---------------------	------



## AUFKLEBER »BIKER ON BOARD«

Viele sind Motorradfahrer aus Überzeugung. Für den Weg zur Arbeit oder die Ausfahrt/den Urlaub mit der Familie oder bei widrigen Wetterbedingungen ist der Umstieg auf das Auto oft unumgänglich. Dabei ist aber nicht nur das Baby »on Board«, auch Sie sind es und signalisieren Ihre Verbindung zum Motorrad. »Von Bikern für Biker«.

Stück	Art.-Nr.: 25300-000	2,90
-------	---------------------	------





# UNTERWEGS AUF TEST- UND FOTOFahrTEN

**WAS HIER NACH EINEM IDYLLISCHEN SONNTAGSAUSFLUG AUSSIEHT, IST MITUNTER HARTE ARBEIT. WELTWEIT, ABER AUCH AUF DEUTSCHLANDS STRAßEN UND WEGEN SIND WIR UNTERWEGS, SAMMELN ERFAHRUNGEN MIT UNSEREN PRODUKTEN, MIT UNSEREN MOTORRÄDERN, WIR TESTEN, FAHREN, REISEN, FOTOGRAFIEREN, SO WIE HIER IN SPANIEN. WO AUCH IMMER, WIE AUCH IMMER – WIR LIEBEN UND LEBEN MOTORRAD!**



# SIE SUCHEN EINEN WUNDERLICH PARTNER?

AM SCHNELLSTEN FINDEN SIE DIESEN ÜBER UNSERE POSTLEITZAHLEN-SUCHE AUF WUNDERLICH.DE.

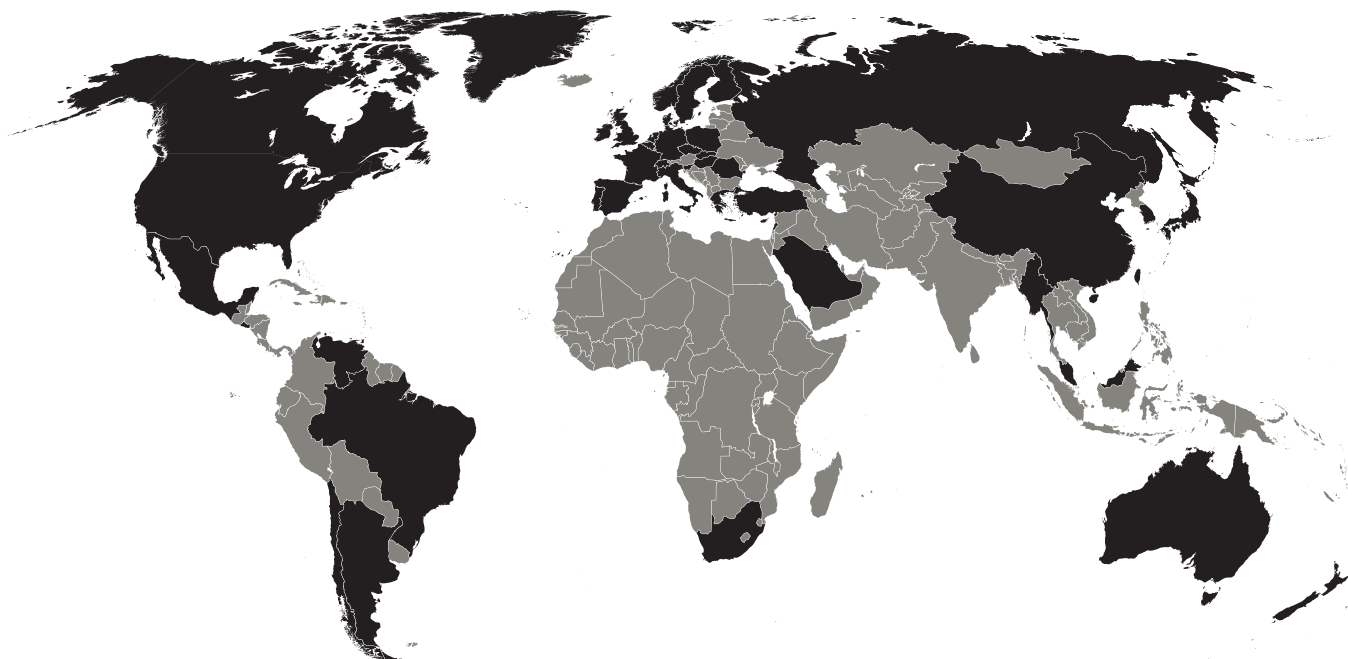

Finden Sie hier  
Ihren Wunderlich Partner

## WELTWEIT GRIFFBEREIT! DIE WUNDERLICH-APP.

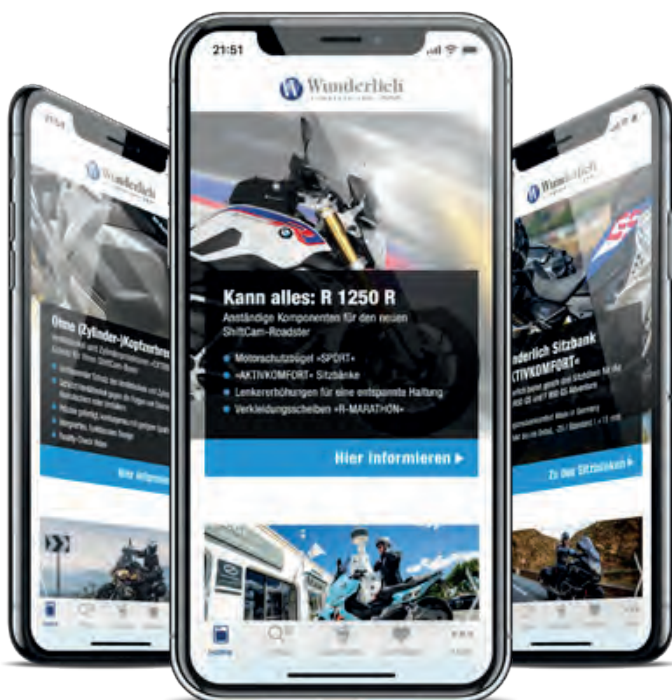

- + ONLINESHOP MIT RIESIGEM ANGEBOT
- + DIE NEUESTEN PRODUKTHIGHLIGHTS
- + HINTERGRUND-INFORMATIONEN
- + KATALOGBESTELLUNG
- + HÄNDLERSUCHE
- + SPANNENDE EVENTS
- + AKTIONEN & TERMINE
- + UND VIELES MEHR ...





# Allgemeine Geschäfts- und Lieferbedingungen (AGB) – Stand 1. Dezember 2019

## I. Allgemeines, Kundenkreis, Sprache

- (1) Alle Angebote, Kaufverträge, Lieferungen und Dienstleistungen aufgrund von Bestellungen unserer Kunden (nachfolgend Kunden) auch über unseren Online-shop [www.wunderlich.de](http://www.wunderlich.de) (nachfolgend der »Onlineshop«), unsere App und unseren Katalog unterliegen diesen Allgemeinen Geschäftsbedingungen.
- (2) Unser Produktangebot richtet sich gleichermaßen an Verbraucher und Unternehmer, jedoch nur an Endabnehmer. Für Zwecke dieser Allgemeinen Geschäftsbedingungen, (a) ist ein Verbraucher jede natürliche Person, die den Vertrag zu einem Zweck abschließt, der weder ihrer gewerblichen noch ihrer selbständigen beruflichen Tätigkeit zugerechnet werden kann (§ 13 des Bürgerlichen Gesetzbuches – BGB) und (b) ist ein »Unternehmer« eine natürliche oder juristische Person oder eine rechtsfähige Personengesellschaft, die bei Abschluss des Vertrages in Ausübung ihrer gewerblichen oder selbständigen beruflichen Tätigkeit handelt (§ 14 Abs. 1 BGB).
- (3) Geschäftsbedingungen des Kunden finden keine Anwendung, auch wenn wir ihrer Geltung im Einzelfall nicht gesondert widersprechen.
- (4) Die Verträge mit dem Kunden werden in der jeweiligen Landessprache geschlossen, abhängig davon, auf welcher Seite des Onlineshops oder der App der Kunde die Bestellung abgibt. Erfolgt die Bestellung des Kunden über unsere deutschsprachige Website oder die deutschsprachige App, ist dementsprechend ausschließlich die deutsche Version dieser Allgemeinen Geschäftsbedingungen maßgeblich.
- (5) Wir behalten uns technische Änderungen, Irrtümer und Preisänderungen vor.

## II. Vertragsschluss

- (1) Unsere Angebote sind unverbindlich.
- (2) Durch Aufgabe einer Bestellung macht der Kunde ein verbindliches Angebot zum Kauf des betreffenden Produkts. Wir können das Angebot bis zum Ablauf des dritten auf den Tag des Angebots folgenden Werktages annehmen.
- (3) Wir werden dem Kunden unverzüglich nach Eingang des Angebots eine Bestätigung über den Erhalt des Angebots zusenden, die keine Annahme des Angebots darstellt. Das Angebot gilt erst als von uns angenommen, sobald wir gegenüber dem Kunden (per E-Mail) die Annahme erklären oder die Ware absenden. Der Kaufvertrag mit dem Kunden kommt erst mit unserer Annahme zustande.
- (4) Jeder Kunde, der Verbraucher ist, ist berechtigt, das Angebot nach Maßgabe der besonderen Widerrufs- und Rückgabebelehrung, die ihm im Rahmen der Bestellung auf unserer Website mitgeteilt wird, zu widerrufen und die Ware zurückzusenden.

## III. Preise und Zahlung

- (1) Unsere Preise schließen die gesetzliche Umsatzsteuer ein, nicht jedoch Versandkosten. Zölle und ähnliche Abgaben hat der Kunde zu tragen.
- (2) Soweit nicht ausdrücklich etwas anderes vereinbart ist, liefern wir nur gegen PayPal, Kreditkarte, gegen Vorkasse (in der im Onlineshop oder der App auf dem Bestellformular angegebenen Weise) oder per Nachnahme, jeweils gegen Rechnung. Auf Wunsch des Kunden, der im Bestellformular anzugeben ist, liefern wir die Ware auch gegen Barzahlung in unseren Geschäftsräumen in Grafenschaft-Ringen aus.
- (3) Ist Lieferung auf Rechnung vereinbart, sind unsere Rechnungen innerhalb von 7 Werktagen nach Zusendung der Ware und Zugang der Rechnung beim Kunden zur Zahlung fällig.
- (4) Dem Kunden steht kein Aufrechnungs- oder Zurückbehaltungsrecht zu, soweit nicht die Gegenforderung unbestritten oder rechtskräftig festgestellt ist.

## IV. Versendung der Ware

- (1) Von uns angegebene Fristen und Termine für den Versand der Ware dürfen um bis zu zwei Werktagen überschritten werden. Dies gilt nicht, sofern ein fester Versandtermin vereinbart ist.
- (2) Sämtliche von uns bei der Bestellung angegebenen oder sonst vereinbarten Lieferfristen beginnen, (a) wenn Lieferung gegen Vorkasse vereinbart ist, am Tag des Eingangs des vollständigen Kaufpreises (einschließlich Umsatzsteuer und Versandkosten) oder (b) wenn Zahlung per Nachnahme oder auf Rechnung vereinbart ist, am Tag des Zustandekommens des Kaufvertrages.
- (3) Für die Einhaltung des Versandtermins ist allein der Tag der Übergabe der Ware durch uns an das Versandunternehmen maßgeblich.
- (4) Auch soweit Ware auf dem Bestellformular als »auf Lager« ausgezeichnet ist, sind wir zum jederzeitigen Abverkauf dieser Ware berechtigt, wenn
  - a) auf dem Bestellformular ein Hinweis auf die nur eingeschränkte Verfügbarkeit der Ware erfolgt ist oder
  - b) die Lieferung gegen Vorkasse erfolgt und die Zahlung nicht innerhalb eines Zeitraums von fünf Werktagen nach unserer Annahme des Angebots bei uns eingeht.
 In diesen Fällen erfolgt die Versendung innerhalb der vereinbarten oder von uns angegebenen Frist nur, solange der Vorrat reicht.
- (5) Ist keine Lieferfrist angegeben oder sonst vereinbart oder sind wir wegen des nach Absatz 4 zulässigen Abverkaufs nicht mehr zur Einhaltung einer vereinbarten Lieferfrist verpflichtet, gilt eine Versendung innerhalb von drei Wochen ab dem gemäß Absatz 1 maßgeblichen Zeitpunkt als vereinbart.
- (6) In dem Fall, dass unser Lieferant Ware, die auf dem Bestellformular als »nicht vorrätig« angegeben oder die gemäß Absatz 4 abverkauft wurde, nicht rechtzeitig an uns liefert, verlängert sich die jeweils nach dieser Ziffer 4 maßgebliche Lieferfrist bis zur Belieferung durch unseren Lieferanten zuzüglich eines Zeitraums von drei Arbeitstagen, höchstens jedoch um einen Zeitraum von drei Wochen, vorausgesetzt, wir haben die Verzögerung der Lieferung durch unseren Lieferanten nicht zu vertreten und haben die Ware unverzüglich nachbestellt.

- (7) Falls die Ware aus einem der in Absatz 6 genannten Gründe nicht oder nicht rechtzeitig lieferbar ist, werden wir dies dem Kunden unverzüglich anzeigen. Ist die Ware auf absehbare Zeit nicht bei unseren Lieferanten verfügbar, sind wir zum Rücktritt vom Kaufvertrag berechtigt. Im Falle eines Rücktritts werden wir dem Kunden seine an uns geleisteten Zahlungen unverzüglich erstatten. Die gesetzlichen Rechte des Kunden wegen Lieferverzuges werden durch die vorstehende Regelung nicht berührt, wobei der Kunde Schadensersatz nur nach besonderer Maßgabe der Ziffer IX. dieser Allgemeinen Geschäftsbedingungen verlangen kann.

## V. Versand, Versicherung und Gefahrübergang

- (1) Alle Lieferungen erfolgen ab Werk Grafenschaft-Ringen (Incoterm 2010 »EXW«) zzgl. Fracht- und Verpackungskosten. Soweit nicht ausdrücklich anders vereinbart, bestimmen wir die angemessene Versandart und das Transportunternehmen nach unserem billigen Ermessen.
- (2) Ist der Kunde Verbraucher, geht die Gefahr des zufälligen Untergangs, der zufälligen Beschädigung oder des zufälligen Verlusts der gelieferten Ware in dem Zeitpunkt auf den Kunden über, in dem die Ware an den Kunden ausgeliefert wird oder der Kunde in Annahmeverzug gerät. In allen anderen Fällen geht die Gefahr mit der Auslieferung der Ware an das Transportunternehmen auf den Kunden über.
- (3) Wir werden die Ware gegen die üblichen Transportrisiken auf unsere Kosten versichern.

## VI. Eigentumsvorbehalt

- (1) Wir behalten uns das Eigentum an der von uns gelieferten Ware bis zur vollständigen Zahlung des Kaufpreises (einschließlich Umsatzsteuer und Versandkosten) für die betreffende Ware vor.
- (2) Ist der Kunde Verbraucher, ist er ohne unsere vorherige schriftliche Zustimmung nicht berechtigt, die von uns gelieferte und noch unter Eigentumsvorbehalt stehende Ware weiterzuverkaufen.
- (3) Ist der Kunde Unternehmer, ist dieser berechtigt, die gelieferten Produkte im Rahmen ordnungsgemäßer Geschäftsführung zu veräußern, nicht aber zu verpfänden oder zur Sicherheit zu übereignen. Der Kunde tritt die ihm aus dieser Veräußerung entstehenden Forderungen gegen seine Abnehmer bereits jetzt an uns ab. Der Kunde ist verpflichtet, uns Auskunft über solche Forderungen zu geben sowie uns notwendige Unterlagen, insbesondere Rechnungskopien, zu übergeben, soweit der Kunde seinen Zahlungsverpflichtungen nicht nachkommt, insbesondere wenn sich der Kunde in Verzug mit seinen Zahlungspflichten befindet. Dies gilt auch dann, wenn einzelne oder sämtliche Forderungen in eine laufende Rechnung aufgenommen werden und das Saldo gezogen und anerkannt ist. Wir verpflichten uns, die uns zustehenden Sicherheiten auf Verlangen des Kunden freizugeben, soweit diese den Wert der zu sichernden Forderungen um mehr als 20% übersteigen.

## VII. Gewährleistung

- (1) Ist die gelieferte Ware mit einem Sachmangel behaftet, kann der Kunde von uns zunächst die Beseitigung des Mangels oder Lieferung von mangelfreier Ware verlangen. Ist jedoch der Kunde Unternehmer, können wir zwischen der Mängelbeseitigung oder Lieferung einer mangelfreien Sache wählen, wobei dies nur durch Anzeige in Textform (auch per Telefax oder E-Mail) gegenüber dem Kunden innerhalb von drei Arbeitstagen nach Zugang der Benachrichtigung über den Mangel erfolgen kann. Wir können die vom Käufer gewählte Art der Nacherfüllung verweigern, wenn diese nur mit unverhältnismäßigen Kosten möglich ist.
- (2) Falls die Nacherfüllung gemäß VII (1) fehlschlägt oder dem Kunden unzumutbar ist oder wir die Nacherfüllung verweigern, ist der Kunde jeweils nach Maßgabe des anwendbaren Rechts berechtigt, vom Kaufvertrag zurückzutreten, den Kaufpreis zu mindern oder Schadensersatz oder Ersatz seiner vergeblichen Aufwendungen zu verlangen. Für Ansprüche des Kunden auf Schadensersatz gelten außerdem die besonderen Bestimmungen gem. IX. dieser Allgemeinen Geschäftsbedingungen.
- (3) Die Gewährleistungsfrist beträgt zwei Jahre ab Lieferung, falls der Kunde Verbraucher ist, ansonsten zwölf Monate ab Lieferung.
- (4) Nur gegenüber Unternehmern gilt folgendes: Der Kunde hat die Ware unverzüglich nach Übersendung sorgfältig zu untersuchen. Die gelieferte Ware gilt als vom Kunden genehmigt, wenn ein Mangel uns nicht (a) im Falle von offensichtlichen Mängeln innerhalb von fünf Werktagen nach Lieferung oder (b) sonst innerhalb von fünf Werktagen nach Entdeckung des Mangels angezeigt wird.

## VIII. Gewerbliche Schutzrechte und Urheberrechte

- (1) Dem Kunden wird das nicht-ausschließliche Recht eingeräumt, die mit der Ware gelieferte Software im Zusammenhang mit der Verwendung der Ware zu nutzen.
- (2) Der Kunde ist nicht berechtigt, Kopien der Software anzufertigen, ausgenommen zum Zwecke der Nutzung gemäß VIII (1) oder zu Sicherungszwecken.
- (3) Der Kunde darf die ihm an der Software eingeräumten Rechte nur an einen Dritten übertragen, wenn gleichzeitig das Eigentum an dem betreffenden Produkt (insbesondere Hardware-Produkt) auf diesen Dritten übertragen wird und der Kunde keine Kopien der Software zurückbehält.
- (4) Wir sind in keinem Fall verpflichtet, den Quellcode der Software offenzulegen.
- (5) Sämtliche Schutzrechte an Vertragsprodukten einschließlich Urheberrechte, Markenrechte, Firmenrechte oder sonstige Kennzeichen und Know-how, soweit vorhanden, stehen uns zu.

## IX. Haftung

- (1) Unsere Haftung wegen Lieferverzugs ist – ausgenommen im Fall von Vorsatz oder grober Fahrlässigkeit – auf einen Betrag von 10 % des jeweiligen Kaufpreises (einschließlich Umsatzsteuer) begrenzt.

- (2) Wir haften nicht (gleich, aus welchem Rechtsgrund) für Schäden, die bei normaler Verwendung der Ware typischerweise nicht zu erwarten sind, d.h. Schäden infolge übermäßiger Beanspruchung, insbesondere im on- und offroad-Einsatz bei Sport und Renneinsätzen. Ausgeschlossen ist unsere Haftung außerdem für Schäden aus Datenverlust, wenn die Wiederbeschaffung aufgrund fehlender oder unzureichender Datensicherung nicht möglich ist oder erschwert wird. Die vorstehenden Haftungsbeschränkungen gelten nicht im Falle von Vorsatz oder grober Fahrlässigkeit, oder – nur bei Verbrauchern – grober Fahrlässigkeit.
- (3) Die Einschränkungen gem. IX gelten nicht für unsere Haftung für garantierte Beschaffenheitsmerkmale iSv. § 444 BGB, wegen Verletzung des Lebens, des Körpers oder der Gesundheit oder nach dem Produkthaftungsgesetz.

## X. Datenschutzerklärung

- (1) Kontaktdaten des Verantwortlichen  
Verantwortlicher für die Datenverarbeitung im Sinne der Datenschutz-Grundverordnung (DSGVO) ist die Wunderlich GmbH, Joseph-von-Fraunhofer-Str. 6-8, 53501 Grafenschaft-Ringen, Deutschland, Tel.: +49 2641 3082-0, Fax: +49 2641 3082-208, E-Mail: info@wunderlich.de.
- (2) Name u. Anschrift des Datenschutzbeauftragten  
Der Verantwortliche hat einen Datenschutzbeauftragten bestellt, dieser ist wie folgt zu erreichen: Alexander de la Motte, Joseph-von-Fraunhofer-Str. 6-8, 53501 Grafenschaft-Ringen, E-Mail: datenschutz@wunderlich.de
- (3) Name u. Anschrift der Aufsichtsbehörde  
Der Landesbeauftragte für den Datenschutz und die Informationsfreiheit Rheinland-Pfalz, Prof. Dr. Dieter Kugelmann, Postfach 30 40, 55020 Mainz oder:  
Hintere Bleiche 34, 55116 Mainz, Telefon: 061 31/208-24 49, Telefax: 06131/208-2497, E-Mail: poststelle@datenschutz.rlp.de (Online Formular verschlüsselt, PGP Key), Homepage: <https://www.datenschutz.rlp.de/>
- (4) Rechtmäßigkeit der Verarbeitung  
Wir dürfen die jeweiligen Kaufverträge betreffenden Daten verarbeiten und speichern, soweit dies für die Ausführung und Abwicklung des Kaufvertrages erforderlich ist und solange wir zur Aufbewahrung dieser Daten aufgrund gesetzlicher Vorschriften verpflichtet sind.
- (5) Weitergabe der personenbezogenen Daten  
Wir behalten uns vor, persönliche Daten des Kunden an Auskunfteien zu übermitteln, soweit dies zum Zweck einer Kreditprüfung erforderlich ist, vorausgesetzt, der Kunde erklärt sich hiermit im Einzelfall ausdrücklich einverstanden. Wir werden auch sonst personenbezogene Kundendaten nicht ohne das ausdrücklich erklärte Einverständnis des Kunden an Dritte weiterleiten, ausgenommen, soweit wir gesetzlich zur Herausgabe verpflichtet sind.
- (6) Widerrufsrecht  
Wenn wir im Rahmen einer Interessenabwägung die personenbezogenen Daten des Kunden aufgrund unseres überwiegenden berechtigten Interesses verarbeiten, hat der Kunde das jederzeitige Recht, aus Gründen, die sich aus der besonderen Situation des Kunden ergeben, gegen diese Verarbeitung Widerspruch mit Wirkung für die Zukunft einzulegen. Macht der Kunde von seinem Widerspruchsrecht gebrauch, beenden wir die Verarbeitung der betroffenen Daten. Eine Weiterverarbeitung bleibt aber vorbehalten, wenn wir zwingende schutzwürdige Gründe für die Verarbeitung nachweisen können, die die Interessen, Grundrechte und Grundfreiheiten des Kunden überwiegen, oder wenn die Verarbeitung der Geltendmachung, Ausübung oder Verteidigung von Rechtsansprüchen dient.
- (7) Vollständige Datenschutzerklärung  
Die vollständige Datenschutzerklärung der Wunderlich GmbH finden Sie unter: <https://www.wunderlich.de/shop/de/datenschutz/>

## XI. Hinweis gemäß § 36 Verbraucherstreitbeilegungsgesetz (VSBG)

Wir sind zur Teilnahme an einem Streitbeilegungsverfahren bei folgender Verbraucherschlichtungsstelle bereit:

Allgemeine Verbraucherschlichtungsstelle des Zentrums für Schlichtung e.V.  
Straßburger Straße 8, 77694 Kehl am Rhein, [www.verbraucher-schlichter.de](http://www.verbraucher-schlichter.de)

Für die Durchführung des Streitbeilegungsverfahrens besteht die Möglichkeit, die Online-Streitbeilegungsplattform (kurz »OS-Plattform«) als Anlaufstelle für Verbraucher und Unternehmer, welche aus online geschlossenen Rechtsgeschäften erwachsene Streitigkeiten außergerichtlich beilegen möchten, unter folgendem Link zu nutzen: <https://webgate.ec.europa.eu/odr>.

## XII. Anwendbares Recht und Gerichtsstand

- (1) Der zwischen uns und dem Kunden bestehende Kaufvertrag unterliegt vorbehaltlich zwingender internationalprivatrechtlicher Vorschriften dem Recht der Bundesrepublik Deutschland unter Ausschluss des UN-Kaufrechtsübereinkommens.
- (2) Ist der Kunde Kaufmann iSd. § 1 Abs. 1 des Handelsgesetzbuches (HGB), eine juristische Person des öffentlichen Rechts oder ein öffentlich-rechtliches Sondervermögen, so sind die Gerichte in Bad Neuenahr-Ahrweiler/Koblenz

für alle Streitigkeiten aus oder im Zusammenhang mit dem betreffenden Vertragsverhältnis ausschließlich zuständig. In allen anderen Fällen können wir oder der Kunde Klage vor jedem aufgrund gesetzlicher Vorschriften zuständigen Gericht erheben.

## Widerrufsbelehrung

Sie haben das Recht, binnen vierzehn Tagen ohne Angabe von Gründen diesen Vertrag zu widerrufen.

Die Widerrufsfrist beträgt vierzehn Tage ab dem Tag, an dem Sie oder ein von Ihnen benannter Dritter, der nicht der Beförderer ist, die letzte Ware in Besitz genommen haben bzw. hat.

Um Ihr Widerrufsrecht auszuüben, müssen Sie uns, der

Wunderlich GmbH, Joseph-von-Fraunhofer-Str. 6-8, 53501 Grafenschaft-Ringen, Tel.: +49 2641 3082-0, Fax: +49 2641 3082-208, E-Mail: info@wunderlich.de

mittels einer eindeutigen Erklärung (z.B. ein mit der Post versandter Brief, Telefax oder E-Mail) über Ihren Entschluss, diesen Vertrag zu widerrufen, informieren. Sie können dafür das beigefügte Muster-Widerrufsformular verwenden, das jedoch nicht vorgeschrieben ist. Zur Wahrung der Widerrufsfrist reicht es aus, dass Sie die Mitteilung über die Ausübung des Widerrufsrechts vor Ablauf der Widerrufsfrist absenden. Das Widerrufsrecht besteht, soweit nichts anderes bestimmt ist, nicht bei der Lieferung von Waren, die nach Kundenspezifikationen angefertigt werden oder eindeutig auf die persönlichen Bedürfnisse zugeschnitten sind.

## Folgen des Widerrufs

Wenn Sie diesen Vertrag widerrufen, haben wir Ihnen alle Zahlungen, die wir von Ihnen erhalten haben, einschließlich der Lieferkosten (mit Ausnahme der zusätzlichen Kosten, die sich daraus ergeben, dass Sie eine andere Art der Lieferung als die von uns angebotene, günstigste Standardlieferung gewählt haben), unverzüglich und spätestens binnen vierzehn Tagen ab dem Tag zurückzuzahlen, an dem die Mitteilung über Ihren Widerruf dieses Vertrags bei uns eingegangen ist. Für diese Rückzahlung verwenden wir das selbe Zahlungsmittel, das Sie bei der ursprünglichen Transaktion eingesetzt haben, es sei denn, mit Ihnen wurde ausdrücklich etwas anderes vereinbart; in keinem Fall werden Ihnen wegen dieser Rückzahlung Entgelte berechnet.

Wir können die Rückzahlung verweigern, bis wir die Waren wieder zurück erhalten haben oder bis Sie den Nachweis erbracht haben, dass Sie die Waren zurückgeschickt haben, je nachdem, welches der frühere Zeitpunkt ist.

Sie haben die Waren unverzüglich und in jedem Fall spätestens binnen vierzehn Tagen ab dem Tag, an dem Sie uns über den Widerruf dieses Vertrags unterrichten, an uns zurückzusenden oder zu übergeben. Die Frist ist gewahrt, wenn Sie die Waren vor Ablauf der Frist von vierzehn Tagen absenden.

Sie tragen die unmittelbaren Kosten der Rücksendung der Waren. Dies gilt nicht, wenn der Kaufpreis einer der zurückgesendeten Waren mindestens 50 € beträgt. Dann tragen wir die Kosten der Rücksendung.

Sie müssen für einen etwaigen Wertverlust der Waren nur aufkommen, wenn dieser Wertverlust auf einen zur Prüfung der Beschaffenheit, Eigenschaften und Funktionsweise der Waren nicht notwendigen Umgang mit ihnen zurückzuführen ist.

## Ende der Widerrufsbelehrung

Für die Ausübung des Widerrufsrechts können Sie für Bestellungen, die Sie ab dem 13.06.2014 getätigt haben, das nachfolgende Muster-Widerrufsformular nutzen. Wenn Sie den Vertrag widerrufen wollen, dann füllen Sie bitte dieses Formular aus und senden Sie es an uns zurück:

## Muster-Widerrufsformular

An Wunderlich GmbH, Joseph-von-Fraunhofer-Str. 6-8, 53501 Grafenschaft-Ringen, Tel.: +49 2641 3082-0, Fax: +49 2641 3082-208, E-Mail: info@wunderlich.de

Hiermit widerrufe(n) ich/wir (\*) den von mir/uns (\*) abgeschlossenen Vertrag über den Kauf der folgenden Waren (\*)/die Erbringung der folgenden Dienstleistung (\*):

.....  
Bestellt am (\*)/Erhalten am (\*)  
.....  
Name des/der Verbraucher(s)  
.....  
Anschrift des/der Verbraucher(s)  
.....  
Unterschrift des/der Verbraucher(s) (nur bei Mitteilung auf Papier)  
.....  
Datum

(\*) Unzutreffendes streichen

Es gilt immer die aktuelle Version der AGB.

## Impressum:

Copyright by Wunderlich GmbH. Der Nachdruck, auch auszugsweise, ist nur mit ausdrücklicher Genehmigung der Wunderlich GmbH erlaubt.

**Fotos:** Felix von Canstein »Canstein-Pictures«, Kai Nieman, Arturo Rivas »Arturo Rivas Photography«, Toni Börner (highsiderPR), John Wallace, Erich Wunderlich, Oliver Lohner, Karl-Heinz Kalkhake, Arne Flander, Sascha Bartel »SashMedia«, Arno Gabel, René Unger, Christian Perret, Michael Engelke, Till Kohlmeier, Hans-Jürgen Vollrath, Borgers GmbH. Des Weiteren danken wir allen, die uns Nutzungsrechte für Text- und Bildmaterial eingeräumt haben.

**Texte:** Arno Gabel, Susanne Keuler, Michael Engelke

**Visuelle Gestaltung und Satz:** Bernd Kreuder »Kreuder | Designbüro«, **Druck und Produktion:** Bernd Kinzel »bk betterkonsult«

Hinweis: Wir behalten uns technische Änderungen, Irrtümer und Preisänderungen vor. Alle Angaben in diesem Katalog erfolgen nach bestem Wissen und Gewissen, für die Richtigkeit übernehmen wir keine Gewähr.



**Made by Wunderlich**

Made by Wunderlich Produkte, die dieses Label tragen, entstammen unserer Ideenschmiede. Made by Wunderlich schützt Sie zuverlässig vor billigen, unsicheren Plagiaten und minderwertiger Ware.

**Tested by Wunderlich**

Dies sind hochwertige Produkte unserer Partner, die wir selber in besonders aufwendigen Testreihen intensiv geprüft haben.

**Exclusive by Wunderlich**

Dieses Label tragen Produkte höchster Qualität, die von Partnern gefertigt und ausschließlich bei uns erhältlich sind.

**Wunderlich ABE**

Diese Artikel werden mit einer Allgemeinen Betriebserlaubnis ausgeliefert und sind in Deutschland zugelassen. Eine Vorführung beim TÜV ist nicht notwendig. Die ABE muss mitgeführt werden.

**Wunderlich EG-ABE**

Die EG-ABE entspricht weitgehend der ABE, ist aber für den gesamten EU-Raum gültig. Auch die EG-ABE muss stets mitgeführt werden.

**Wunderlich E-geprüft**

Diese Artikel verfügen über eine e-Prüfnummer und sind in der EU zugelassen. Die Dokumentationspflicht entfällt. Eine Vorführung ist nicht notwendig.

**Wunderlich TÜV**

Diese Artikel werden mit einem deutschen TÜV-Gutachten ausgeliefert und müssen nach der Montage beim TÜV vorgeführt werden.

**Wunderlich Waterproof**

Diese Artikel sind in sehr hohem Maße schmutz- und wasserabweisend. Technisch bedingt kann unter ungünstigen Bedingungen jedoch an den Nahtstellen Wasser eindringen. Die Verwendung einer Regenschutzhülle bei lang anhaltendem Regen ist sinnvoll.

**Wunderlich Cordura**

Diese Artikel bestehen aus dem hochwertigen Nylon-Gewebe Cordura. Dieses ist herausragend reißfest und wird daher in besonders sicherheitsrelevanten Bereichen eingesetzt.

**Wunderlich Ergo**

Im Fokus steht hier die Einheit Mensch und Motorrad. Unsere Ergo-Produkte optimieren Sitzposition und Haltung und sorgen für mehr passive Sicherheit und für entspanntes und ermüdungsfreies Fahren.

**Made in Germany**

Diese Artikel werden von ausgesuchten Herstellern nach strengen Maßstäben in Deutschland gefertigt.

**Made in Europe**

Diese Artikel werden von ausgesuchten Herstellern nach unseren deutschen Maßstäben in Europa gefertigt.

**5 Jahre Garantie**

Bei diesen Artikeln geben wir ab Kaufdatum fünf Jahre Garantie auf Material und Verarbeitung.

**20 Jahre Garantie**

Bei diesen Artikeln geben wir ab Kaufdatum zwanzig Jahre Garantie auf Material und Verarbeitung.

**LED-Technologie**

Diese Artikel sind mit der neuesten LED-Technologie ausgestattet.

**Bestellung**

Mo. – Fr. von 08:00 bis 18:00 Uhr

**Bestell-Hotline**

+49 2641 3082-0

**Bestellungen per Fax**

+49 2641 3082-208

**Bestellungen per E-Mail**

bestellung@wunderlich.de

**Bestellungen im Internet**

www.wunderlich.de

**Kundenservice**

**Bestellstatus /  
Informationen zur Bestellung**  
Telefon: +49 2641 3082-205  
bestellstatus@wunderlich.de

**Produktsupport /  
Technische Beratung**  
Telefon: +49 2641 3082-230  
support@wunderlich.de

**Rücksendungen / Reklamationen**  
Telefon: +49 2641 3082-280  
kundenservice@wunderlich.de

**Kataloganforderungen**  
Telefon: +49 2641 3082-206  
www.wunderlich.de/katalog

**Bezahlung**

**Abbuchung** (Nur Deutschland)  
Kontonummer, Swift-Code, IBAN,  
Kontoinhaber, Bankleitzahl und  
Kreditinstitut angeben.

**Nachnahme** (Nur Deutschland)  
zzgl. NN-Gebühr

**Kreditkarte****PayPal****Laden**

**Persönlicher Service vor Ort.**  
Montag bis Samstag ist unser  
Ladenlokal geöffnet. Unsere  
Ladenöffnungszeiten variieren  
saisonbedingt. Bitte informieren Sie  
sich telefonisch oder im Internet unter  
www.wunderlich.de



**Wunderlich**<sup>®</sup>  
complete your BMW.

# EDITION 35

**ANLÄSSLICH UNSERES 35-JÄHRIGEN GRÜNDUNGSJUBILÄUMS HABEN WIR UNS EINIGE AKTIONEN FÜR SIE EINFALLEN LASSEN, DIE WIR WÄHREND DES JAHRES 2020 DURCHFÜHREN WERDEN!**

Dies können Wunderlich-App-Days Aktionen sein oder solche, die wir in unserem Laden durchführen. Aktionen, die längerfristig angelegt sind oder solche, die nur an einem Tag stattfinden werden.

Dazu werden wir ganz besondere, spannende Produkte anbieten und solche, die zeitlich oder mengenmäßig limitiert sein werden. Alle Aktionen oder Produkte sind mit dem Edition35-Logo gekennzeichnet. Alle Informationen finden Sie hier: [www.wunderlich-edition35.de](http://www.wunderlich-edition35.de)





# WELTWEIT GRIFFBEREIT! DIE NEUE »WUNDERLICH-APP«.

MIT DER NEUEN »WUNDERLICH-APP« HABEN SIE IMMER ALLES DABEI, WAS SIE UNTERWEGS FÜR EIN UNVERGESSLICHES EINKAUFSERLEBNIS BRAUCHEN – GANZ BEQUEM IN DER HOSENTASCHE.

Unsere kostenlose App bietet Ihnen Shopping, Videos, Termine, Neuigkeiten, Fotos, Veranstaltungen, Reportagen und natürlich unsere WUNDERLICH-APP-Days mit besonderen Aktionen!



**WUNDERLICH-APP DOWNLOADEN!**  
AUF [WWW.WUNDERLICH.APP](http://WWW.WUNDERLICH.APP)  
ODER QR-CODE SCANNEN!

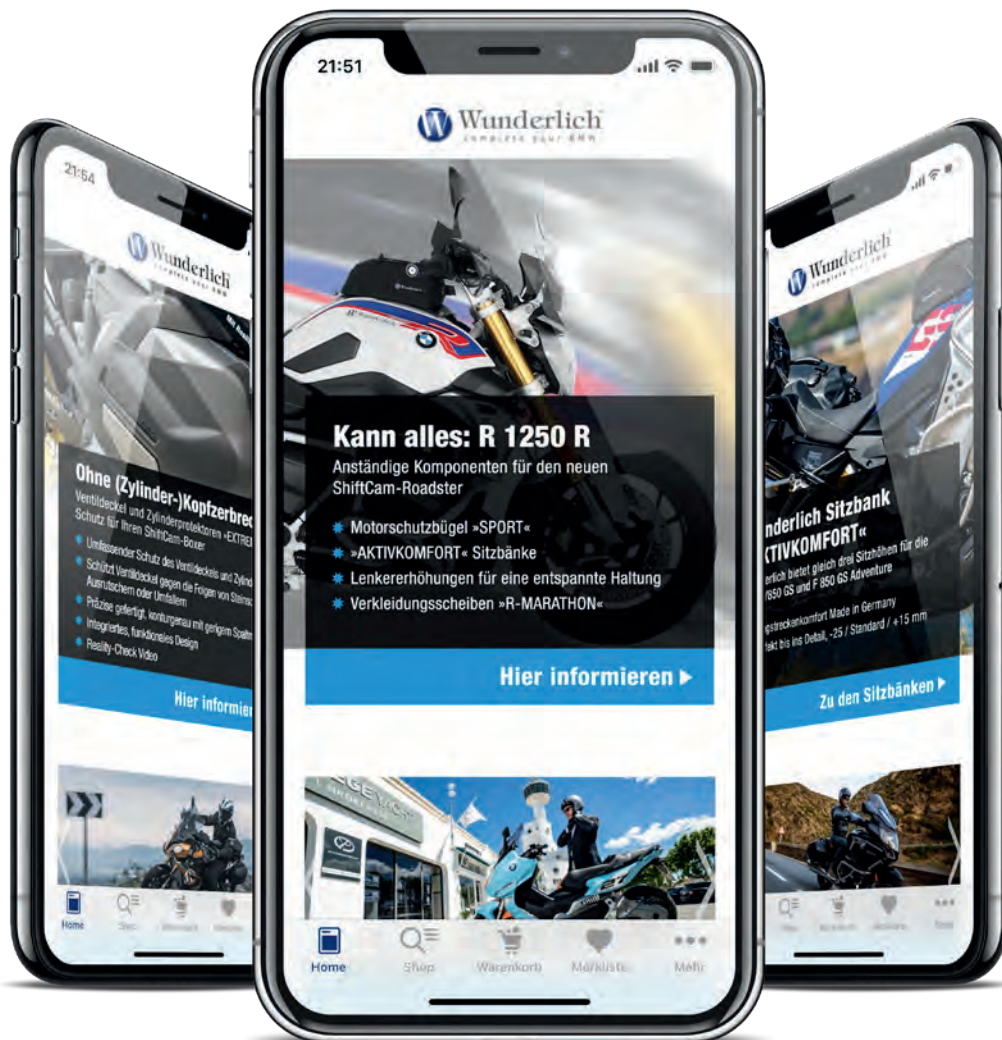

4 0 5 3 1 9 6 0 2 6 0 7 7

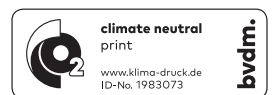

**DIE NR. 1 WELTWEIT FÜR HOCHWERTIGES BMW MOTORRADZUBEHÖR.**

WUNDERLICH GMBH | JOSEPH-VON-FRAUNHOFER-STR. 6-8 | 53501 GRAFSCHAFT | TEL: +49 2641 3082-0 | [WUNDERLICH.DE](http://WUNDERLICH.DE)

**Wunderlich**  
complete your BMW.

[VENTAS@GULOFFROAD.COM](mailto:VENTAS@GULOFFROAD.COM)